



PREFEITURA DE SÃO LOURENÇO DA MATA

Paço Municipal



TERMO DE ABERTURA – VOLUME 02

PROCESSO LICITATÓRIO Nº 047/2023
PREGÃO ELETRÔNICO Nº 029/2023

Órgão Realizador do Certame:
Secretaria de Educação.

Objeto: A presente licitação tem como objeto a formação **Registro de Preço** para eventual **Contratação de empresa** especializada **para fornecimento parcelado de eletrodomésticos para atender as necessidades das escolas da rede municipal de ensino** do Município de São Lourenço da Mata – PE.

Neste ato procedesse à abertura do 2º **volume** dos autos do processo licitatório supramencionado. A numeração do presente inicia na folha nº 536, sendo esta, o Termo de Abertura, e na sequência seguem demais documentos que integram o processo licitatório anteriormente citado.

Responsável/Matricula nº





PREFEITURA DE SÃO LOURENÇO DA MATA

Paço Municipal



ANO: 2023

PROCESSO LICITATÓRIO Nº 047/2023

PREGÃO ELETRÔNICO PARA REGISTRO DE PREÇOS Nº
029/2023

FOLHA DE ROSTO
DOCUMENTOS DE HABILITAÇÃO
BT COMÉRCIO INTELIGENTE LTDA

CNPJ: 45.329.312/0001-81

Sumário

Clique no tópico para ir até a página desejada.



1 - 1ª Alteração Contratual	1
2 - CNH Digital - Lucas	16
3 - Simplificada	17
4 - Especifica	19
5 - DADOS DA EMPRESA PARA ELABORAÇÃO DO CONTRATO/ATA	20
6 - DECLARAÇÃO EM ATENDIMENTO AO ART. 27, INC. V DA LEI Nº 8.666/93 E ART. 7º, INC. XXXIII DA CF.	21
7 - DECLARAÇÕES	22
8 - Declarações gerais	24
9 - CNPJ + QSA	30
10 - Federal	33
11 - Estadual	35
12 - Municipal	37
13 - FGTS + Histórico do Empregador	38
14 - Trabalhista	40
15 - Falência + Foro	42
16 - INFORMATIVO ? BALANÇO PATRIMONIAL DA LEI Nº 14.133/2021	45
17 - Balanço Completo 2022	46
18 - ACT + NF - Ar Cond_ - Bebedouro - Liquidifid_ - Caixa - Teles Soluções - Aut	56
19 - DECLARAÇÃO DE EMPRESA DE PEQUENO PORTE - Contador	59
20 - Sintegra	61
21 - Simples Nacional	62
22 - ACT + NF - Ar Cond_ - Bebedouro - Liquidifid_ - Caixa - Teles Soluções - Aut	63
23 - ACT + NF - Drone - 01 unid	66
24 - ACT - Fogão 2un - Pref_ Farroupilha Rs	69
25 - Sicaf	71
26 - Consulta TCU	72
27 - Consulta CEIS, CNEP e CEPIM	73
28 - Improbidade Administrativa e Inelegibilidade	74
29 - Consulta Inabilitados + Inidôneos	76
30 - Alvará de Funcionamento	79
31 - DECLARAÇÃO DE DISPENSA ALVARÁ SANITÁRIO	83
32 - Dispensa Ambiental	84



1ª ALTERAÇÃO CONTRATUAL DA SOCIEDADE LIMITADA UNIPESSOAL
BT COMERCIO INTELIGENTE LTDA
CNPJ: 45.329.312/0001-81

Pelo presente instrumento particular de alteração contratual:

JONATAN RIBEIRO LEMOS, brasileiro, solteiro, empresário, nascido em 09/01/1989, portador da Carteira de Identificação nº 28460149, MT/MG, inscrito no CPF nº 084.043.836-26, residente e domiciliado na cidade de Belo Horizonte - MG, na RUA Sorocaba, nº 614, Piratininga (Venda Nova), CEP: 31573-020.

Único sócio da sociedade limitada "**YING IMPORTACAO E EXPORTACAO DO BRASIL LTDA**", com sede na Rodovia Darly Santos, nº 4000, Galpao 01-B, Sala 03, Darly Santos, Vila Velha/ES, CEP: 29103300, registrada na JUCEES sob o nº. 32202888874 e devidamente inscrita no CNPJ sob o nº. 45.329.312/0001-81, resolve proceder com a alteração contratual, conforme as cláusulas e condições abaixo:

Cláusula Primeira - Altera-se o nome empresarial da sociedade que passa a ser: "**BT COMERCIO INTELIGENTE LTDA**".

Parágrafo Único - A sociedade usará a expressão "**BT COMERCIO INTELIGENTE**" como nome fantasia.

Cláusula Segunda - Altera-se o endereço da sociedade que passa a ser na Avenida Setecentos, S/N, Sala 04, Galpão 017, Módulos 13 e 14, Terminal Intermodal da Serra, Serra/ES, CEP: 29.161-414.

Cláusula Terceira - A sociedade passa a ter por objeto o exercício das seguintes atividades econômicas: Comércio varejista especializado de eletrodomésticos e equipamentos de áudio e vídeo (sistemas e centrais de ar condicionado, aparelhos de refrigeração, ventilação, exaustão e calefação, sistemas e aparelhos de aquecimento de água, filtros e purificadores de água, de ar e compressores, entre outros eletrodomésticos, drones), Comércio a varejo de pneumáticos e câmaras-de-ar, Comércio varejista de material elétrico, Comércio varejista de ferragens e ferramentas, Comércio varejista de madeira e artefatos (MDF, esquadrias de madeira, entre outros artefatos de madeira), Comércio varejista de materiais de construção não especificados anteriormente, (esquadrias metálicas e portões automáticos, entre outros), Comércio varejista de materiais de construção em geral, Comércio varejista especializado de equipamentos e suprimentos de informática, Comércio varejista especializado de equipamentos de telefonia e comunicação, Comércio varejista de móveis, Comércio varejista de artigos de colchoaria,

**1ª ALTERAÇÃO CONTRATUAL DA SOCIEDADE LIMITADA UNIPESSOAL****BT COMERCIO INTELIGENTE LTDA**

CNPJ: 45.329.312/0001-81

Comércio varejista de artigos de iluminação, Comercio varejista de artigos de cama, mesa e banho, Comércio varejista especializado de peças e acessórios para aparelhos eletroeletrônicos para uso doméstico, Comércio varejista de artigos de tapeçaria, cortinas e persianas, Comércio varejista de outros artigos de uso pessoal e doméstico não especificados anteriormente (Toldos e similares, artigos para habitação de vidro, cristal, porcelana, borracha, plástico, metal, madeira, vime, bambu e outros similares - painéis, louças, garrafas térmicas, escadas domésticas. escovas, vassouras, cabides etc.), Comércio varejista de livros, Comércio varejista de artigos de papelaria, Comércio varejista de brinquedos e artigos recreativos, Comércio varejista de bicicletas e triciclos, peças e acessórios, Comércio varejista de cosméticos, produtos de perfumaria e de higiene pessoal, Comércio varejista de artigos do vestuário e acessórios, Comércio varejista de produtos saneantes domissanitários, Comércio varejista de equipamentos para escritório, Aluguel de outras máquinas e equipamentos comerciais e industriais não especificados anteriormente, sem operador (máquinas e equipamentos elétricos ou não, sem operador), Comércio varejista de artigos esportivos, Comércio varejista de calçados, Comércio varejista de artigos de viagem.

Parágrafo Único - Em estabelecimento eleito como Sede (Matriz) serão exercidas as seguintes atividades: Comércio varejista especializado de eletrodomésticos e equipamentos de áudio e vídeo (sistemas e centrais de ar condicionado, aparelhos de refrigeração, ventilação, exaustão e calefação, sistemas e aparelhos de aquecimento de água, filtros e purificadores de água, de ar e compressores, entre outros eletrodomésticos, drones), Comércio a varejo de pneumáticos e câmaras-de-ar, Comércio varejista de material elétrico, Comércio varejista de ferragens e ferramentas, Comércio varejista de madeira e artefatos (MDF, esquadrias de madeira, entre outros artefatos de madeira), Comércio varejista de materiais de construção não especificados anteriormente, (esquadrias metálicas e portões automáticos, entre outros), Comércio varejista de materiais de construção em geral, Comércio varejista especializado de equipamentos e suprimentos de informática, Comércio varejista especializado de equipamentos de telefonia e comunicação, Comércio varejista de móveis, Comércio varejista de artigos de colchoaria, Comércio varejista de artigos de iluminação, Comercio varejista de artigos de cama, mesa e banho, Comércio varejista especializado de peças e acessórios para aparelhos eletroeletrônicos para uso doméstico, Comércio varejista de artigos de tapeçaria, cortinas e persianas, Comércio varejista de outros artigos de uso pessoal e doméstico não especificados anteriormente (Toldos e similares, artigos para habitação de vidro, cristal, porcelana, borracha, plástico, metal, madeira, vime, bambu e outros similares - painéis, louças, garrafas térmicas, escadas domésticas. escovas, vassouras, cabides etc.), Comércio

**1ª ALTERAÇÃO CONTRATUAL DA SOCIEDADE LIMITADA UNIPESSOAL****BT COMERCIO INTELIGENTE LTDA**

CNPJ: 45.329.312/0001-81

varejista de livros, Comércio varejista de artigos de papelaria, Comércio varejista de brinquedos e artigos recreativos, Comércio varejista de bicicletas e triciclos, peças e acessórios, Comércio varejista de cosméticos, produtos de perfumaria e de higiene pessoal, Comércio varejista de artigos do vestuário e acessórios, Comércio varejista de produtos saneantes domissanitários, Comércio varejista de equipamentos para escritório, Aluguel de outras máquinas e equipamentos comerciais e industriais não especificados anteriormente, sem operador (máquinas e equipamentos elétricos ou não, sem operador), Comércio varejista de artigos esportivos, Comércio varejista de calçados, Comércio varejista de artigos de viagem.

Codificação das atividades econômicas

- 47.53-9-00 - Comércio varejista especializado de eletrodomésticos e equipamentos de áudio e vídeo;
- 45.30-7-05 - Comércio a varejo de pneumáticos e câmaras-de-ar;
- 47.42-3-00 - Comércio varejista de material elétrico;
- 47.44-0-01 - Comércio varejista de ferragens e ferramentas;
- 47.44-0-02 - Comércio varejista de madeira e artefatos;
- 47.44-0-05 - Comércio varejista de materiais de construção não especificados anteriormente;
- 47.44-0-99 - Comércio varejista de materiais de construção em geral;
- 47.51-2-01 - Comércio varejista especializado de equipamentos e suprimentos de informática;
- 47.52-1-00 - Comércio varejista especializado de equipamentos de telefonia e comunicação;
- 47.54-7-01 - Comércio varejista de móveis;
- 47.54-7-02 - Comércio varejista de artigos de colchoaria;
- 47.54-7-03 - Comércio varejista de artigos de iluminação;
- 47.55-5-03 - Comercio varejista de artigos de cama, mesa e banho;
- 47.57-1-00 - Comércio varejista especializado de peças e acessórios para aparelhos eletroeletrônicos para uso doméstico, exceto informática e comunicação;
- 47.59-8-01 - Comércio varejista de artigos de tapeçaria, cortinas e persianas;
- 47.59-8-99 - Comércio varejista de outros artigos de uso pessoal e doméstico não especificados anteriormente;
- 47.61-0-01 - Comércio varejista de livros;
- 47.61-0-03 - Comércio varejista de artigos de papelaria;
- 47.63-6-01 - Comércio varejista de brinquedos e artigos recreativos;
- 47.63-6-03 - Comércio varejista de bicicletas e triciclos; peças e acessórios;

**1ª ALTERAÇÃO CONTRATUAL DA SOCIEDADE LIMITADA UNIPESSOAL****BT COMERCIO INTELIGENTE LTDA**

CNPJ: 45.329.312/0001-81

- 47.72-5-00 - Comércio varejista de cosméticos, produtos de perfumaria e de higiene pessoal;
47.81-4-00 - Comércio varejista de artigos do vestuário e acessórios;
47.89-0-05 - Comércio varejista de produtos saneantes domissanitários;
47.89-0-07 - Comércio varejista de equipamentos para escritório;
77.39-0-99 - Aluguel de outras máquinas e equipamentos comerciais e industriais não especificados anteriormente, sem operador;
4763-6/02 Comércio varejista de artigos esportivos;
4782-2/01 Comércio varejista de calçados;
4782-2/02 Comércio varejista de artigos de viagem.

Cláusula Quarta - O sócio único delibera alterar o contrato social no que tange a formalidade de integralização do capital social, constante na cláusula quinta do documento arquivado em 17/02/2022, sob o nº 32202888874, protocolo 220226571 de 17/01/2022, que foi registrada a subscrição do capital no valor de R\$ 100.000,00 (cem mil reais), na qual a integralização de R\$ 15.000,00 (quinze mil) seria de imediato e o valor de R\$ 85.000,00 (oitenta e cinco mil reais), até o dia 31/12/2022, sendo o correto considerar conforme redação a seguir:

“O capital social será de R\$ 100.000,00 (cem mil reais), dividido em 100.000 (cem mil) quotas, de valor nominal de R\$ 1,00 (um real) cada uma, totalmente subscrito, neste ato, com prazo até a data de 30/06/2023 para integralização, em moeda corrente nacional, distribuído da seguinte forma:”

Nome do Sócio	Qtd Quotas	R\$	%
Jonatan Ribeiro Lemos	100.000	100.000,00	100
Total:	100.000	100.000,00	100

Cláusula Quinta - Admita-se na sociedade: **LUCAS GRIEBELER SANDI**, brasileiro, casado sob o regime de comunhão parcial de bens, empresário, natural de Lages/SC, nascido em 30/07/1994, portador da Carteira de Identidade sob o nº 09146557954 SSP/SC, inscrito no CPF sob o nº 091.465.579-54, residente e domiciliado à Rua Orlando Ribeiro Schmidt, N° 100, Casa 08, Lages, Santa Catarina, CEP: 88.512-345.



1ª ALTERAÇÃO CONTRATUAL DA SOCIEDADE LIMITADA UNIPESSOAL
BT COMERCIO INTELIGENTE LTDA
CNPJ: 45.329.312/0001-81

Cláusula Sexta - O sócio **JONATAN RIBEIRO LEMOS**, já qualificado acima, não desejando mais permanecer na sociedade, retira-se da mesma, cedendo e transferindo por venda a totalidade de suas quotas, formado por 100.000 (cem mil) quotas, no valor de R\$ 1,00 (um real) cada uma, perfazendo um total de 100.000,00 (cem mil reais), ao novo sócio **LUCAS GRIEBELER SANDI**.

Parágrafo Único - Por este ato também, o sócio que se retira dá a mais ampla e rasa quitação de seus direitos, nada mais tendo a reclamar em tempo algum quanto a seus direitos na sociedade.

Cláusula Sétima - O capital social permanece inalterado em seu valor, tanto na quantidade das quotas, quanto no valor de cada quota em que se divide, sendo que por força de cessão e transferência das quotas, passa a ser distribuído da seguinte forma:

Nome do Sócio	Qtd Quotas	R\$	%
Lucas Griebeler Sandi	100.000	100.000,00	100
Total:	100.000	100.000,00	100

Cláusula Oitava - A administração da sociedade empresária limitada será exercida por **LUCAS GRIEBELER SANDI**, que assinará isoladamente, com os poderes e atribuições de representar a empresa ativa e passivamente, judicial ou extrajudicialmente, podendo praticar todos os atos compreendidos no objeto social, autorizado o uso do nome empresarial, sempre no interesse da sociedade, ficando vedado, entretanto, em negócios estranhos aos fins sociais em assuntos de interesse da sociedade, podendo assinar quaisquer documentos de comum acordo em todos os órgãos públicos, contrair empréstimos em estabelecimentos bancários.

Cláusula Nona Em virtude das alterações supracitadas, consolida-se o contrato social conforme segue:

**1ª ALTERAÇÃO CONTRATUAL DA SOCIEDADE LIMITADA UNIPESSOAL****BT COMERCIO INTELIGENTE LTDA**

CNPJ: 45.329.312/0001-81

CONSOLIDAÇÃO DO CONTRATO SOCIAL**BT COMERCIO INTELIGENTE LTDA**

Pelo presente instrumento particular de Contrato Social:

LUCAS GRIEBELER SANDI, brasileiro, casado sob o regime de comunhão parcial de bens, empresário, natural de Lages/SC, nascido em 30/07/1994, portador da Carteira de Identidade sob o nº 09146557954 SSP/SC, inscrito no CPF sob o nº 091.465.579-54, residente e domiciliado à Rua Orlando Ribeiro Schmidt, Nº 100, Casa 08, Lages, Santa Catarina, CEP: 88.512-345.

Único sócio da sociedade limitada “**BT COMERCIO INTELIGENTE LTDA**”, com sede na Avenida Setecentos, S/N, Sala 04, Galpão 017, Módulos 13 e 14, Terminal Intermodal da Serra, Serra/ES, CEP: 29.161-414, registrada na Junta Comercial do Estado do Espírito Santo - JUCEES sob o nº. 32202888874 e devidamente inscrita no CNPJ sob o nº. 45.329.312/0001-81, resolve consolidar o Contrato Social, conforme as cláusulas e condições abaixo:

DO NOME EMPRESARIAL

Cláusula Primeira - A sociedade adotará como nome empresarial: **BT COMERCIO INTELIGENTE LTDA**, e usará a expressão **BT COMERCIO INTELIGENTE** como nome fantasia.

DA SEDE

Cláusula Segunda - A sociedade terá sua sede no seguinte endereço: Avenida Setecentos, S/N, Sala 04, Galpão 017, Módulos 13 e 14, Terminal Intermodal da Serra, Serra/ES, CEP: 29.161-414.

DO OBJETO SOCIAL

Cláusula Terceira - A sociedade tem por objeto o exercício das seguintes atividades econômicas: Comércio varejista especializado de eletrodomésticos e equipamentos de áudio e vídeo (sistemas e centrais de ar condicionado, aparelhos de refrigeração, ventilação, exaustão

**1ª ALTERAÇÃO CONTRATUAL DA SOCIEDADE LIMITADA UNIPESSOAL****BT COMERCIO INTELIGENTE LTDA**

CNPJ: 45.329.312/0001-81

e calefação, sistemas e aparelhos de aquecimento de água, filtros e purificadores de água, de ar e compressores, entre outros eletrodomésticos, drones), Comércio a varejo de pneumáticos e câmaras-de-ar, Comércio varejista de material elétrico, Comércio varejista de ferragens e ferramentas, Comércio varejista de madeira e artefatos (MDF, esquadrias de madeira, entre outros artefatos de madeira), Comércio varejista de materiais de construção não especificados anteriormente, (esquadrias metálicas e portões automáticos, entre outros), Comércio varejista de materiais de construção em geral, Comércio varejista especializado de equipamentos e suprimentos de informática, Comércio varejista especializado de equipamentos de telefonia e comunicação, Comércio varejista de móveis, Comércio varejista de artigos de colchoaria, Comércio varejista de artigos de iluminação, Comercio varejista de artigos de cama, mesa e banho, Comércio varejista especializado de peças e acessórios para aparelhos eletroeletrônicos para uso doméstico, Comércio varejista de artigos de tapeçaria, cortinas e persianas, Comércio varejista de outros artigos de uso pessoal e doméstico não especificados anteriormente (Toldos e similares, artigos para habitação de vidro, cristal, porcelana, borracha, plástico, metal, madeira, vime, bambu e outros similares - painéis, louças, garrafas térmicas, escadas domésticas, escovas, vassouras, cabides etc.), Comércio varejista de livros, Comércio varejista de artigos de papelaria, Comércio varejista de brinquedos e artigos recreativos, Comércio varejista de bicicletas e triciclos, peças e acessórios, Comércio varejista de cosméticos, produtos de perfumaria e de higiene pessoal, Comércio varejista de artigos do vestuário e acessórios, Comércio varejista de produtos saneantes domissanitários, Comércio varejista de equipamentos para escritório, Aluguel de outras máquinas e equipamentos comerciais e industriais não especificados anteriormente, sem operador (máquinas e equipamentos elétricos ou não, sem operador), Comércio varejista de artigos esportivos, Comércio varejista de calçados, Comércio varejista de artigos de viagem.

Parágrafo Único - Em estabelecimento eleito como Sede (Matriz) são exercidas as seguintes atividades: Comércio varejista especializado de eletrodomésticos e equipamentos de áudio e vídeo (sistemas e centrais de ar condicionado, aparelhos de refrigeração, ventilação, exaustão e calefação, sistemas e aparelhos de aquecimento de água, filtros e purificadores de água, de ar e compressores, entre outros eletrodomésticos, drones), Comércio a varejo de pneumáticos e câmaras-de-ar, Comércio varejista de material elétrico, Comércio varejista de ferragens e ferramentas, Comércio varejista de madeira e artefatos (MDF, esquadrias de madeira, entre outros artefatos de madeira), Comércio varejista de materiais de construção não especificados anteriormente, (esquadrias metálicas e portões automáticos, entre outros), Comércio varejista de materiais de construção em geral, Comércio varejista especializado de equipamentos e



1ª ALTERAÇÃO CONTRATUAL DA SOCIEDADE LIMITADA UNIPESSOAL
BT COMERCIO INTELIGENTE LTDA
CNPJ: 45.329.312/0001-81

suprimentos de informática, Comércio varejista especializado de equipamentos de telefonia e comunicação, Comércio varejista de móveis, Comércio varejista de artigos de colchoaria, Comércio varejista de artigos de iluminação, Comercio varejista de artigos de cama, mesa e banho, Comércio varejista especializado de peças e acessórios para aparelhos eletroeletrônicos para uso doméstico, Comércio varejista de artigos de tapeçaria, cortinas e persianas, Comércio varejista de outros artigos de uso pessoal e doméstico não especificados anteriormente (Toldos e similares, artigos para habitação de vidro, cristal, porcelana, borracha, plástico, metal, madeira, vime, bambu e outros similares - panelas, louças, garrafas térmicas, escadas domésticas. escovas, vassouras, cabides etc.), Comércio varejista de livros, Comércio varejista de artigos de papelaria, Comércio varejista de brinquedos e artigos recreativos, Comércio varejista de bicicletas e triciclos, peças e acessórios, Comércio varejista de cosméticos, produtos de perfumaria e de higiene pessoal, Comércio varejista de artigos do vestuário e acessórios, Comércio varejista de produtos saneantes domissanitários, Comércio varejista de equipamentos para escritório, Aluguel de outras máquinas e equipamentos comerciais e industriais não especificados anteriormente, sem operador (máquinas e equipamentos elétricos ou não, sem operador), Comércio varejista de artigos esportivos, Comércio varejista de calçados, Comércio varejista de artigos de viagem.

Codificação das atividades econômicas

- 47.53-9-00 - Comércio varejista especializado de eletrodomésticos e equipamentos de áudio e vídeo;
- 45.30-7-05 - Comércio a varejo de pneumáticos e câmaras-de-ar;
- 47.42-3-00 - Comércio varejista de material elétrico;
- 47.44-0-01 - Comércio varejista de ferragens e ferramentas;
- 47.44-0-02 - Comércio varejista de madeira e artefatos;
- 47.44-0-05 - Comércio varejista de materiais de construção não especificados anteriormente;
- 47.44-0-99 - Comércio varejista de materiais de construção em geral;
- 47.51-2-01 - Comércio varejista especializado de equipamentos e suprimentos de informática;
- 47.52-1-00 - Comércio varejista especializado de equipamentos de telefonia e comunicação;
- 47.54-7-01 - Comércio varejista de móveis;
- 47.54-7-02 - Comércio varejista de artigos de colchoaria;
- 47.54-7-03 - Comércio varejista de artigos de iluminação;
- 47.55-5-03 - Comercio varejista de artigos de cama, mesa e banho;
- 47.57-1-00 - Comércio varejista especializado de peças e acessórios para aparelhos

**1ª ALTERAÇÃO CONTRATUAL DA SOCIEDADE LIMITADA UNIPESSOAL****BT COMERCIO INTELIGENTE LTDA**

CNPJ: 45.329.312/0001-81

eletroeletrônicos para uso doméstico, exceto informática e comunicação;

47.59-8-01 - Comércio varejista de artigos de tapeçaria, cortinas e persianas;

47.59-8-99 - Comércio varejista de outros artigos de uso pessoal e doméstico não especificados anteriormente;

47.61-0-01 - Comércio varejista de livros;

47.61-0-03 - Comércio varejista de artigos de papelaria;

47.63-6-01 - Comércio varejista de brinquedos e artigos recreativos;

47.63-6-03 - Comércio varejista de bicicletas e triciclos; peças e acessórios;

47.72-5-00 - Comércio varejista de cosméticos, produtos de perfumaria e de higiene pessoal;

47.81-4-00 - Comércio varejista de artigos do vestuário e acessórios;

47.89-0-05 - Comércio varejista de produtos saneantes domissanitários;

47.89-0-07 - Comércio varejista de equipamentos para escritório;

77.39-0-99 - Aluguel de outras máquinas e equipamentos comerciais e industriais não especificados anteriormente, sem operador;

4763-6/02 Comércio varejista de artigos esportivos;

4782-2/01 Comércio varejista de calçados;

4782-2/02 Comércio varejista de artigos de viagem.

DO INÍCIO DAS ATIVIDADES E PRAZO DE DURAÇÃO

Cláusula Quarta - A sociedade iniciará suas atividades em 11/02/2022 e seu prazo de duração será por tempo indeterminado.

DO CAPITAL

Cláusula Quinta - O capital social é de R\$ 100.000,00 (cem mil reais), dividido em 100.000 (cem mil) quotas, de valor nominal de R\$ 1,00 (um real) cada uma, totalmente subscrito, com prazo até a data de 30/06/2023 para integralização, em moeda corrente nacional, distribuído da seguinte forma:

Nome do Sócio	Qtd Quotas	R\$	%
Lucas Griebeler Sandi	100.000	100.000,00	100
Total:	100.000	100.000,00	100



**1ª ALTERAÇÃO CONTRATUAL DA SOCIEDADE LIMITADA UNIPESSOAL
BT COMERCIO INTELIGENTE LTDA
CNPJ: 45.329.312/0001-81**

DA ADMINISTRAÇÃO

Cláusula Sexta - A administração da sociedade empresária limitada será exercida por **LUCAS GRIEBELER SANDI**, que assinará isoladamente, com os poderes e atribuições de representar a empresa ativa e passivamente, judicial ou extrajudicialmente, podendo praticar todos os atos compreendidos no objeto social, autorizado o uso do nome empresarial, sempre no interesse da sociedade, ficando vedado, entretanto, em negócios estranhos aos fins sociais em assuntos de interesse da sociedade, podendo assinar quaisquer documentos de comum acordo em todos os órgãos públicos, contrair empréstimos em estabelecimentos bancários.

DO BALANÇO PATRIMONIAL

Cláusula Sétima - Ao término de cada exercício, em 31 de Dezembro, o administrador prestará contas justificadas de sua administração, procedendo à elaboração do inventário, do balanço patrimonial e do balanço de resultado econômico, cabendo ao(s) sócio(s), os lucros ou perdas apuradas.

DECLARAÇÃO DE DESIMPEDIMENTO DE ADMINISTRADOR

Cláusula Oitava - O Administrador declara, sob as penas da lei, de que não está impedido de exercer a administração da empresa, por lei especial, ou em virtude de condenação criminal, ou por se encontrar sob os efeitos dela, a pena que vede, ainda que temporariamente, o acesso a cargos públicos, ou por crime falimentar, de prevaricação, peita ou suborno, concussão, peculato, ou contra a economia popular, contra o sistema financeiro nacional, contra normas de defesa da concorrência, contra as relações de consumo, fé pública, ou a propriedade.

DO PRÓ LABORE

Cláusula Nona - O sócio poderá, fixar uma retirada mensal, a título de pro labore para o sócio administrador, observadas as disposições regulamentares pertinentes.

DISTRIBUIÇÃO DE LUCROS



**1ª ALTERAÇÃO CONTRATUAL DA SOCIEDADE LIMITADA UNIPESSOAL
BT COMERCIO INTELIGENTE LTDA
CNPJ: 45.329.312/0001-81**

Cláusula Décima – Por deliberação, a distribuição de lucros poderá ser em qualquer período do ano, a partir do resultado do período apurado.

DA RETIRADA OU FALECIMENTO DE SÓCIO

Cláusula Décima Primeira - Retirando-se, falecendo ou interdito qualquer sócio, a sociedade continuará suas atividades com os herdeiros, sucessores e o incapaz, desde que autorizado legalmente. Não sendo possível ou inexistindo interesse destes ou do(s) sócio(s) remanescente(s) na continuidade da sociedade, esta será liquidada após a apuração do Balanço Patrimonial na data do evento. O resultado positivo ou negativo será distribuído ou suportado pelos sócios na proporção de suas quotas.

Parágrafo único - O mesmo procedimento será adotado em outros casos em que a sociedade se resolva em relação a seu sócio.

DA CESSÃO DE QUOTAS

Cláusula Décima Segunda - As quotas são indivisíveis e não poderão ser cedidas ou transferidas a terceiros sem o consentimento do outro sócio, a quem fica assegurado, em igualdade de condições e preço direito de preferência para a sua aquisição se postas à venda, formalizando, se realizada a cessão delas, a alteração contratual pertinente.

DA RESPONSABILIDADE

Cláusula Décima Terceira - A responsabilidade de cada sócio é restrita ao valor das suas quotas, mas todos respondem solidariamente pela integralização do capital social.

DA REGÊNCIA SUPLETIVA

Cláusula Décima Quarta - Por este ato determina-se a regência supletiva da sociedade pelo regramento da sociedade anônima, conforme dispõe o parágrafo único do art. 1.053 do Código Civil.



**1ª ALTERAÇÃO CONTRATUAL DA SOCIEDADE LIMITADA UNIPESSOAL
BT COMERCIO INTELIGENTE LTDA
CNPJ: 45.329.312/0001-81**

DO FORO

Cláusula Décima Quinta - Fica eleito o Foro da Comarca de Serra - ES, para qualquer ação fundada neste contrato, renunciando-se a qualquer outro por muito especial que seja.

E por estarem em perfeito acordo, em tudo que neste instrumento particular foi lavrado, obrigam-se a cumprir o presente ato constitutivo, e assinam o presente instrumento em uma única via que será destinada ao registro e arquivamento na Junta Comercial do Estado do Espírito Santo.

Serra - ES, 30 de Dezembro de 2022.

JONATAN RIBEIRO LEMOS

LUCAS GRIEBELER SANDI



MINISTÉRIO DA ECONOMIA
 Secretaria Especial de Desburocratização, Gestão e Governo Digital
 Secretaria de Governo Digital
 Departamento Nacional de Registro Empresarial e Integração



ASSINATURA ELETRÔNICA

Certificamos que o ato da empresa BT COMERCIO INTELIGENTE LTDA consta assinado digitalmente por:

IDENTIFICAÇÃO DO(S) ASSINANTE(S)	
CPF/CNPJ	Nome
08404383626	JONATAN RIBEIRO LEMOS
09146557954	LUCAS GRIEBELER SANDI

CERTIFICO O REGISTRO EM 19/01/2023 15:11 SOB Nº 20222132434.
 PROTOCOLO: 222132434 DE 19/01/2023.
 CÓDIGO DE VERIFICAÇÃO: 12300798991. CNPJ DA SEDE: 45329312000181.
 NIRE: 32202888874. COM EFEITOS DO REGISTRO EM: 30/12/2022.
 BT COMERCIO INTELIGENTE LTDA



PAULO CEZAR JUFFO
 SECRETÁRIO-GERAL
www.simplifica.es.gov.br

A validade deste documento, se impresso, fica sujeito à comprovação de sua autenticidade nos respectivos portais, informando seus respectivos códigos de verificação.

Secretaria da Micro e Pequena Empresa
Secretaria da Racionalização e Simplificação
Departamento de Registro Empresarial e Integração
Junta Comercial do Estado do Espírito Santo - JUCEES



DECLARAÇÃO DE ENQUADRAMENTO DE EMPRESA DE PEQUENO PORTE

Ilmo. Sr. Presidente da Junta Comercial do Estado do Espírito Santo - JUCEES

A Sociedade **YING IMPORTACAO E EXPORTACAO DO BRASIL LTDA**, estabelecido(a) na RODOVIA Darly Santos, 4000 GALPAO 01-B;SALA 03,, Darly Santos, Vila Velha - ES, CEP: 29103-300, requer a Vossa Senhoria o arquivamento do presente instrumento e declara, sob as penas da Lei, que se enquadra na condição de EMPRESA DE PEQUENO PORTE, nos termos da Lei Complementar nº 123, de 14/12/2006.

Código do ato: 316

Descrição do Ato: ENQUADRAMENTO DE EMPRESA DE PEQUENO PORTE

Vila Velha - ES, 11/02/2022

JONATAN RIBEIRO LEMOS
Sócio/Administrador



MINISTÉRIO DA ECONOMIA
Secretaria Especial de Desburocratização, Gestão e Governo Digital
Secretaria de Governo Digital
Departamento Nacional de Registro Empresarial e Integração

1ª Alteração Contratual 15 de 87



Página 2 de 2

ASSINATURA ELETRÔNICA

Certificamos que o ato da empresa YING IMPORTACAO E EXPORTACAO DO BRASIL LTDA consta assinado digitalmente por:

IDENTIFICAÇÃO DO(S) ASSINANTE(S)	
CPF/CNPJ	Nome
08404383626	JONATAN RIBEIRO LEMOS



CERTIFICO O REGISTRO EM 17/02/2022 09:04 SOB Nº 20220226580.
PROTOCOLO: 220226580 DE 17/02/2022.
CÓDIGO DE VERIFICAÇÃO: 12202102145. CNPJ DA SEDE: 45329312000181.
NIRE: 32202888874. COM EFEITOS DO REGISTRO EM: 11/02/2022.
YING IMPORTACAO E EXPORTACAO DO BRASIL LTDA

PAULO CEZAR JUFFO
SECRETÁRIO-GERAL
simplifica.es.gov.br

A validade deste documento, se impresso, fica sujeito à comprovação de sua autenticidade nos respectivos portais, informando seus respectivos códigos de verificação.



Governo do Estado do Espírito Santo
Junta Comercial do Estado do Espírito Santo

SIMPLIFICA ES

CERTIDÃO SIMPLIFICADA

Sistema Nacional de Registro de Empresas Mercantis - SINREM

Certificamos que as informações abaixo constam dos documentos arquivados nesta Junta Comercial e são vigentes na data da sua expedição.

Nome Empresarial: BT COMERCIO INTELIGENTE LTDA			Protocolo: ESC2301365870		
NIRE : 3220288874					
Natureza Jurídica: Sociedade Empresária Limitada					
NIRE (Sede)	CNPJ	Data de Ato Constitutivo	Início de Atividade		
3220288874	45.329.312/0001-81	17/02/2022	11/02/2022		
Endereço Completo					
Avenida SETECENTOS, Nº S/N, SALA 04 GALPAO17 - MODULOS 13 E 14, TERMINAL INTERMODAL DA SERRA - Serra/ES - CEP 29161-414					
Objeto Social					
COMERCIO VAREJISTA ESPECIALIZADO DE ELETRODOMESTICOS E EQUIPAMENTOS DE AUDIO E VIDEO (SISTEMAS E CENTRAIS DE AR CONDICIONADO APARELHOS DE REFRIGERACAO, VENTILACAO, EXAUSTAO E CALEFACAO SISTEMAS E APARELHOS DE AQUECIMENTO DE AGUA, FILTROS E PURIFICADORES DE AGUA, DE AR E COMPRESSORES ENTRE OUTROS ELETRODOMESTICOS DRONES) COMERCIO A VAREJO DE PNEUMATICOS E CAMARAS-DE-AR COMERCIO VAREJISTA DE MATERIAL ELETRICO COMERCIO VAREJISTA DE FERRAGENS E FERRAMENTAS COMERCIO VAREJISTA DE MADEIRA E ARTEFATOS (MDF, ESQUADRIAS DE MADEIRA, ENTRE OUTROS ARTEFATOS DE MADEIRA) COMERCIO VAREJISTA DE MATERIAIS DE CONSTRUCAO NAO ESPECIFICADOS ANTERIORMENTE (ESQUADRIAS METALICAS E PORTOES AUTOMATICOS, ENTRE OUTROS) COMERCIO VAREJISTA DE MATERIAIS DE CONSTRUCAO EM GERAL COMERCIO VAREJISTA ESPECIALIZADO DE EQUIPAMENTOS E SUPRIMENTOS DE INFORMATICA COMERCIO VAREJISTA ESPECIALIZADO DE EQUIPAMENTOS DE TELEFONIA E COMUNICACAO COMERCIO VAREJISTA DE MOVEIS COMERCIO VAREJISTA DE ARTIGOS DE COLCHOARIA COMERCIO VAREJISTA DE ARTIGOS DE ILUMINACAO COMERCIO VAREJISTA DE ARTIGOS DE CAMA, MESA E BANHO COMERCIO VAREJISTA ESPECIALIZADO DE PECAS E ACESSORIOS PARA APARELHOS ELETROELETRONICOS PARA USO DOMESTICO COMERCIO VAREJISTA DE ARTIGOS DE TAPECARIA, CORTINAS E PERSIANAS COMERCIO VAREJISTA DE OUTROS ARTIGOS DE USO PESSOAL E DOMESTICO NAO ESPECIFICADOS ANTERIORMENTE (TOLDOS E SIMILARES ARTIGOS PARA HABITACAO DE VIDRO, CRISTAL, PORCELANA, BORRACHA, PLASTICO, METAL, MADEIRA, VIME, BAMBU E OUTROS SIMILARES - PANEAS, LOUCAS, GARRAFAS TERMICAS, ESCADAS DOMESTICAS, ESCOVAS, VASSOURAS, CABIDES ETC.) COMERCIO VAREJISTA DE LIVROS COMERCIO VAREJISTA DE ARTIGOS DE PAPELARIA COMERCIO VAREJISTA DE BRINQUEDOS E ARTIGOS RECREATIVOS COMERCIO VAREJISTA DE BICICLETAS E TRICICLOS PECAS E ACESSORIOS COMERCIO VAREJISTA DE COSMETICOS, PRODUTOS DE PERFUMARIA E DE HIGIENE PESSOAL COMERCIO VAREJISTA DE ARTIGOS DO VESTUARIO E ACESSORIOS COMERCIO VAREJISTA DE PRODUTOS SANEANTES DOMISSANITARIOS COMERCIO VAREJISTA DE EQUIPAMENTOS PARA ESCRITORIO ALUGUEL DE OUTRAS MAQUINAS E EQUIPAMENTOS COMERCIAIS E INDUSTRIAIS NAO ESPECIFICADOS ANTERIORMENTE, SEM OPERADOR (MAQUINAS E EQUIPAMENTOS ELETRICOS OU NAO, SEM OPERADOR) COMERCIO VAREJISTA DE ARTIGOS ESPORTIVOS COMERCIO VAREJISTA DE CALCADOS COMERCIO VAREJISTA DE ARTIGOS DE VIAGEM					
Capital Social	Porte	Prazo de Duração			
R\$ 100.000,00 (cem mil reais)	EPP (Empresa de Pequeno Porte)	Indeterminado			
Capital Integralizado					
R\$ 0,00 (zero reais)					
Dados do Sócio		Participação no capital	Espécie de sócio	Administrador	Término do mandato
Nome	CPF/CNPJ	R\$ 100.000,00	Sócio	S	Indeterminado
LUCAS GRIEBELER SANDI	091.465.579-54				
Dados do Administrador		CPF	Término do mandato		
Nome		091.465.579-54	Indeterminado		
LUCAS GRIEBELER SANDI					
Último Arquivamento		Número	Ato/eventos	Situação	
Data		20222132434	002 / 022 - ALTERACAO DE DADOS E DE NOME EMPRESARIAL	ATIVA	
19/01/2023				Status	
				SEM STATUS	

Esta certidão foi emitida automaticamente em 09/06/2023, às 13:15:59 (horário de Brasília).
Se impressa, verificar sua autenticidade no <https://www.simplifica.es.gov.br>, com o código O3ASXKVE.



ESC2301365870

Paulo Cezar Juffo



Governo do Estado do Espírito Santo
Junta Comercial do Estado do Espírito Santo



SIMPLIFICA ES

CERTIDÃO SIMPLIFICADA

Continuação

Sistema Nacional de Registro de Empresas Mercantis - SINREM

Certificamos que as informações abaixo constam dos documentos arquivados
nesta Junta Comercial e são vigentes na data da sua expedição.

Nome Empresarial: BT COMERCIO INTELIGENTE LTDA

NIRE : 3220288874

Natureza Jurídica: Sociedade Empresária Limitada

Protocolo: ESC2301365870

Secretário(a) Geral



SIMPLIFICA ES



Governo do Estado do Espírito Santo

Junta Comercial do Estado do Espírito Santo

CERTIDÃO ESPECÍFICA

Sistema Nacional de Registro de Empresas Mercantis - SINREM

Certificamos que as informações abaixo constam dos documentos arquivados nesta Junta Comercial e são vigentes na data da sua expedição.

Certificamos que a EMPRESA: BT COMERCIO INTELIGENTE LTDA: CNPJ: 45.329.312/0001-81

Protocolo: ESC2301365929

Não consta como empresário Individual, titular, sócio, administrador e/ou participa de empresa registrada nesta Junta Comercial

Esta certidão foi emitida automaticamente em 09/06/2023, às 13:16:09 (horário de Brasília).
Se impressa, verificar sua autenticidade no <https://www.simplifica.es.gov.br>, com o código 5GZDDPAD.



ESC2301365929

Paulo Cezar Juffo
Secretário Geral





DADOS DA EMPRESA PARA ELABORAÇÃO DO CONTRATO/ATA

1. DADOS DA EMPRESA

Nome da Empresa: BT COMÉRCIO INTELIGENTE LTDA

CNPJ: 45.329.312/0001-81

Inscrição Estadual: 083865438

Inscrição Municipal: 4756721

Endereço: Avenida Setecentos, s/n, sala 04, galpão 17, módulos 13 e 14, Terminal Intermodal da Serra, Serra/ES, CEP 29.161-414

E-mail: licitacao.btcomercio@gmail.com

2. DADOS DA PESSOA RESPONSÁVEL QUE ASSINARÁ O CONTRATO, CASO A EMPRESA SEJA VENCEDORA:

Nome Completo: Lucas Griebeler Sandi

Endereço: Rua Orlando Ribeiro Schmidt, nº 100, Casa 08, Lages, Santa Catarina, CEP: 88.512-345

Função Junto à Empresa: Sócio Administrador

Nº da Identidade: 09146557954 SSP/SC

CPF: 091.465.579-54

- Declaramos para os devidos fins que em caso de qualquer comunicação futura referente a este processo licitatório, bem como em caso de eventual contratação, concordo que a Ata de Registro de Preços/Contrato, seja encaminhada para os endereços citados acima;
- Caso altere o citado e-mail ou telefone comprometo-me em protocolizar pedido de alteração junto ao Sistema de Protocolo desta administração, sob pena de ser considerado como intimado nos dados anteriormente fornecidos;
- Nomeamos e constituímos a pessoa já indicada para assinatura do contrato para ser o responsável para acompanhar a execução da Contrato, referente ao Pregão em epígrafe e todos os atos necessários ao cumprimento das obrigações contidas no instrumento convocatório, seus Anexos e na Ata de Registro de Preços/Contrato.
- Declaramos estar ciente que, o representante legal indicado neste documento, será o signatário da "Ata de Registro de Preços", o qual deverá assinar o documento eletrônico em formato "PDF", por certificação digital.

Serra (ES), 20 de janeiro de 2023.

Lucas Griebeler Sandi
Sócio Administrador



DECLARAÇÃO EM ATENDIMENTO AO ART. 27, INC. V DA LEI Nº 8.666/93 E ART. 7º, INC. XXXIII DA CF.

Para: MUNICIPIO DE SAO LOURENCO DA MATA

PREGÃO ELETRÔNICO Nº 029/2023

Registro de preço para eventual contratação de empresa especializada para fornecimento parcelado de eletrodomésticos para atender as necessidades das escolas da rede municipal de ensino de São Lourenço da Mata - PE, conforme condições, quantidades e exigências estabelecidas no termo de referência, anexo I do edital.

BT COMÉRCIO INTELIGENTE LTDA, pessoa jurídica de direito privado, inscrito no CNPJ nº 45.329.312/0001-81, sediada na Avenida Setecentos, s/n Sala 04 Galpão 17 - Módulos 13 e 14, Terminal Intermodal da Serra, CEP 29161-414, Serra (ES), através de seu representante legal, DECLARA para fins do disposto no inciso V, do Art. 27 da Lei Federal nº 8.666/93, acrescido pela Lei Federal nº 9.854/99, que não emprega menor de 18 (dezoito) anos em trabalho noturno, perigoso ou insalubre, e não emprega menor de 16 (dezesseis) anos.

Serra (ES), 03/07/2023.

Lucas Griebeler Sandi
Sócio Administrador



DECLARAÇÕES

Para: MUNICIPIO DE SAO LOURENCO DA MATA

PREGÃO ELETRÔNICO Nº 029/2023

Registro de preço para eventual contratação de empresa especializada para fornecimento parcelado de eletrodomésticos para atender as necessidades das escolas da rede municipal de ensino de São Lourenço da Mata - PE, conforme condições, quantidades e exigências estabelecidas no termo de referência, anexo I do edital.

BT COMÉRCIO INTELIGENTE LTDA, pessoa jurídica de direito privado, inscrito no CNPJ nº 45.329.312/0001-81, sediada na Avenida Setecentos, s/n Sala 04 Galpão 17 - Módulos 13 e 14, Terminal Intermodal da Serra, CEP 29161-414, Serra (ES), através de seu representante legal, que:

DECLARAÇÃO DE QUE CUMPRE OS REQUISITOS DE HABILITAÇÃO

Em conformidade com o disposto no ART. 4º, inciso VII, da Lei 10.520/02, que está apto a cumprir plenamente todos os requisitos de habilitação exigidos no respectivo instrumento convocatório que rege o certame acima indicado.

DECLARAÇÃO DE INEXISTÊNCIA DE INIDONEIDADE

Não está cumprindo pena de inidoneidade para licitar com a administração pública, em relação a qualquer de suas esferas Federal, Estadual, Municipal e no Distrito Federal, conforme determina o Art. 97 da Lei nº 8.666/93.

DECLARAÇÃO DE VÍNCULO EMPREGATÍCIO

Declara sob as penas da Lei que não possui em seu quadro societário servidor público da ativa do Município de São Lourenço da Mata/PE ou empregado de empresa pública ou de sociedade de economia mista.

Lucas Griebeler Sandi
Sócio Administrador

**DECLARAÇÃO DE INEXISTÊNCIA DE FATO IMPEDITIVOS PARA HABILITAÇÃO**

Declara sob as penas da Lei que até a presente data inexistem fatos impeditivos para sua habilitação no presente processo licitatório, ciente da obrigatoriedade de declarar ocorrências posteriores.

Serra (ES), 03/07/2023.

Lucas Griebeler Sandi
Sócio Administrador

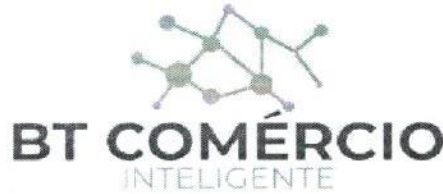

Declarações gerais

Para: MUNICIPIO DE SAO LOURENCO DA MATA
PREGÃO ELETRÔNICO Nº 029/2023

Registro de preço para eventual contratação de empresa especializada para fornecimento parcelado de eletrodomésticos para atender as necessidades das escolas da rede municipal de ensino de São Lourenço da Mata - PE, conforme condições, quantidades e exigências estabelecidas no termo de referência, anexo I do edital.

BT COMÉRCIO INTELIGENTE LTDA, pessoa jurídica de direito privado, inscrito no CNPJ nº 45.329.312/0001-81, sediada na Avenida Setecentos, s/n Sala 04 Galpão 17 - Módulos 13 e 14, Terminal Intermodal da Serra, CEP 29161-414, Serra (ES), declara para fins de participação que:

- Cumpre as condições estabelecidas para efeito de habilitação, nos termos do disposto no inciso VII, do artigo 4º da Lei 10.520/02, de 17 de julho de 2002;
- Para fins do disposto no inciso V do art. 27 da Lei no 8.666, de 21/06/1993, acrescido pela Lei no 9.854, de 27/10/1999, não emprega menor de dezoito anos em trabalho noturno, perigoso ou insalubre e não emprega menor de dezesseis anos. Encontrando-se em situação regular perante o Ministério do Trabalho, no que se refere à observância do disposto no inciso XXXIII do artigo 7º da Constituição Federal.
- que não possui em seu quadro de empregados um percentual mínimo de 5% de pessoas portadoras de deficiência de acordo com o disposto no art. 28, §6º da Constituição do Estado do Pará (EC nº 0042/2008, publicada em 11.06.2008), em função de possuir menos de 20 (vinte) funcionários em seu quadro pessoal.
- Não pesa contra si declaração de inidoneidade, expedida em face de inexecução total ou parcial de contratos com outros entes públicos, nos termos do artigo 87, inciso IV e artigo 88, inciso III da Lei 8.666/93, em atendimento ao artigo 97 da referida Lei;

Serra (ES), 03/07/2023.

Lucas Griebeler Sandi
Sócio Administrador



- Não tem conhecimento, no momento, da participação de servidor ou dirigente de órgão ou entidade contratante ou responsável pela licitação, consoante inciso III do art. 9º da Lei 8.666/93 e Diplomas Complementares e, que está ciente da obrigatoriedade de denunciar qualquer irregularidade que porventura venha a acontecer;
- Nos termos do art. 9º, da Lei nº 8.666/93, não possui como sócio ou procurador, servidor público efetivo ou não, ainda que licenciado do cargo, nem mantém vínculo de qualquer espécie com Órgãos de Natureza Público, bem como, não é pessoa terceirizada cuja atividade esteja relacionada com os setores de compras, jurídico, contábil, financeiro ou qualquer outro setor cujo objeto licitado seja afeto.
- Examinou o presente Edital e seus anexos, e que concorda com seu conteúdo e submete-se a todas as exigências estabelecidas no mesmo, e que a proposta apresentada está em conformidade com as exigências editalícias;
- Sob as penas da lei, em especial o art. 299 do Código Penal Brasileiro, que a proposta apresentada para participar desta licitação foi elaborada de maneira independente e o conteúdo da proposta não foi, no todo ou em parte, direta ou indiretamente, informado, discutido ou recebido de qualquer outro participante potencial ou de fato desta licitação por qualquer meio ou por qualquer pessoa; a intenção de apresentar a proposta elaborada para participar da licitação não foi informada, discutida ou recebida de qualquer outro participante potencial ou de fato desta licitação, por qualquer meio ou por qualquer pessoa; que não tentou, por qualquer meio ou por qualquer pessoa, influir na decisão de qualquer outro participante quanto a participar ou não da referida licitação; que o conteúdo da proposta apresentada para participar da licitação não será, no todo ou em parte, direta ou indiretamente, comunicado ou discutido com qualquer outro participante antes da adjudicação do objeto da referida licitação; que o conteúdo da proposta apresentada não foi, no todo ou em parte, direta ou indiretamente, informado, discutido ou recebido de qualquer integrante do órgão licitante antes da abertura oficial das propostas; e que está plenamente ciente do teor e da extensão desta declaração e que detém plenos poderes e informações para firmá-la;
- a empresa cumpre plenamente as exigências e os requisitos de habilitação previstos no instrumento convocatório deste pregão;

Serra (ES), 03/07/2023.

Lucas Griebeler Sandi
Sócio Administrador



- até a presente data, inexistem fatos supervenientes impeditivos com este órgão para sua habilitação no presente processo licitatório, estando ciente da obrigatoriedade de declarar ocorrências posteriores;
- declara para os devidos fins que como licitante observará e, eventualmente contratado observará e fará observar pelos fornecedores e subcontratados, se admitida subcontratação, a prática do mais alto padrão de ética durante todo o processo de licitação, de contratação e de execução do objeto contratual. Para os propósitos desta declaração, definem-se as seguintes práticas: a) "prática corrupta": oferecer, dar, receber ou solicitar, direta ou indiretamente, qualquer vantagem com o objetivo de influenciar a ação de servidor público no processo de licitação ou na execução de contrato; b) "prática fraudulenta": a falsificação ou omissão dos fatos, com o objetivo de influenciar o processo de licitação ou de execução de contrato; c) "prática colusiva": esquematizar ou estabelecer um acordo entre dois ou mais licitantes, com ou sem o conhecimento de representantes ou prepostos do órgão licitador, visando estabelecer preços em níveis artificiais e não-competitivos; d) "prática coercitiva": causar dano ou ameaçar causar dano, direta ou indiretamente, às pessoas ou sua propriedade, visando influenciar sua participação em um processo licitatório ou afetar a execução do contrato; e) "prática obstrutiva": (i) destruir, falsificar, alterar ou ocultar provas em inspeções ou fazer declarações falsas aos representantes do organismo financeiro multilateral, com o objetivo de impedir materialmente a apuração de alegações de prática prevista, deste Edital; (ii) atos cuja intenção seja impedir materialmente o exercício do direito de o organismo financeiro multilateral promover inspeção. II - Na hipótese de financiamento, parcial ou integral, por organismo financeiro multilateral, mediante adiantamento ou reembolso, este organismo imporá sanção sobre uma empresa ou pessoa física, inclusive declarando-a inelegível, indefinidamente ou por prazo determinado, para a outorga de contratos financiados pelo organismo se, em qualquer momento, constatar o envolvimento da empresa, diretamente ou por meio de um agente, em práticas corruptas, fraudulentas, colusivas, coercitivas ou obstrutivas ao participar da licitação ou da execução um contrato financiado pelo organismo. III - Considerando os propósitos das cláusulas acima, a licitante vencedora, como condição para a contratação, deverá concordar e autorizar que, na hipótese de o contrato vir a ser financiado, em parte ou integralmente, por organismo financeiro multilateral, mediante adiantamento ou reembolso, permitirá que o organismo financeiro e/ou pessoas por ele formalmente indicadas possam inspecionar o local de execução do contrato e todos os documentos, contas e registros relacionados à licitação e à execução do contrato;

Serra (ES), 03/07/2023.

Lucas Griebeler Sandi
Sócio Administrador



- Os documentos apresentados são fiéis e verdadeiros;
 - os documentos apresentados de origem não eletrônica conferem com os seus respectivos originais, nos termos do que dispõe o art. 3º, inciso 2º da Lei Federal nº 13.726/2018;
 - não possui, em sua cadeia produtiva, empregados executando trabalho degradante ou forçado, observando o disposto nos incisos III e IV do art. 1º e no inciso III do art. 5º da Constituição Federal;
 - os serviços são prestados por empresas que comprovem cumprimento de reserva de cargos prevista em lei para pessoa com deficiência ou para reabilitado da Previdência Social e que atendam às regras de acessibilidade previstas na legislação, conforme disposto no art. 93 da Lei nº 8.213, de 24 de julho de 1991;
- que a pessoa jurídica que represento conduz seus negócios de forma a coibir fraudes, corrupção e a prática de quaisquer outros atos lesivos à Administração Pública, nacional ou estrangeira, em atendimento à Lei Federal nº 12.846/ 2013, tais como:
- I - prometer, oferecer ou dar, direta ou indiretamente, vantagem indevida a agente público, ou a terceira pessoa a ele relacionada;
 - II - comprovadamente, financiar, custear, patrocinar ou de qualquer modo subvencionar a prática dos atos ilícitos previstos em Lei;
 - III - comprovadamente, utilizar-se de interposta pessoa física ou jurídica para ocultar ou dissimular seus reais interesses ou a identidade dos beneficiários dos atos praticados;
 - IV - no tocante a licitações e contratos:
 - a) frustrar ou fraudar, mediante ajuste, combinação ou qualquer outro expediente, o caráter competitivo de procedimento licitatório público;
 - b) impedir, perturbar ou fraudar a realização de qualquer ato de procedimento licitatório público;
 - c) afastar ou procurar afastar licitante, por meio de fraude ou oferecimento de vantagem de qualquer tipo;
 - d) fraudar licitação pública ou contrato dela decorrente;
 - e) criar, de modo fraudulento ou irregular, pessoa jurídica para participar de licitação pública ou celebrar contrato administrativo;
 - f) obter vantagem ou benefício indevido, de modo fraudulento, de modificações ou prorrogações de contratos celebrados com a administração pública, sem autorização em lei, no ato convocatório da licitação pública ou nos respectivos instrumentos contratuais; ou
 - g) manipular ou fraudar o equilíbrio econômico-financeiro dos contratos celebrados com a administração pública;

Serra (ES), 03/07/2023.

Lucas Griebeler Sandi

Lucas Griebeler Sandi
Sócio Administrador

BT COMÉRCIO INTELIGENTE LTDA - CNPJ 45.329.312/0001-81 - Representante Legal: Lucas Griebeler Sandi - Endereço: Avenida Selscentos, s/n, sala 04, galpão 17, módulos 13 e 14, Terminal Intermodal da Serra, Serra/ES, CEP 29.161-414 - Inscrição Estadual: 083865438 - Inscrição Municipal: 4756721 - E-mail: licitacao.btcomercio@gmail.com - Telefone: Licitações: (49) 99132-9784 - Vendas/Entregas: (49) 99101-6626.



- V - dificultar atividade de investigação ou fiscalização de órgãos, entidades ou agentes públicos, ou intervir em sua atuação, inclusive no âmbito das agências reguladoras e dos órgãos de fiscalização do sistema financeiro nacional.
- que está plenamente ciente do teor e da extensão desta declaração, que detém plenos poderes e informações para firmá-la e que tem ciência que "a falsidade de declaração prestada objetivando benefícios na presente licitação, caracterizará o crime de que trata o Art. 299 do Código Penal, sem prejuízo do enquadramento em outras figuras penais e das sanções administrativas previstas na Lei nº 8.666/93;
- que suas propostas econômicas compreendem a integralidade dos custos para atendimento dos direitos trabalhistas assegurados na Constituição Federal, nas leis trabalhistas, nas normas infralegais, nas convenções coletivas de trabalho e nos termos de ajustamento de conduta vigentes na data de entrega das propostas;
- Não haver em seu quadro societário nenhum sócio majoritário que esteja impedido de contratar com o poder público por aplicação do art. 12, incisos I, II e III, cumulado com os arts. 9 a 11, da Lei 8.429, de 02 de junho de 1992, assim como, caso venha a ser declarado vencedor da licitação acima referida, com a consequente assinatura do contrato, me comprometo a comunicar o Poder Público caso haja o impedimento acima supervenientemente à assinatura do contrato;
- Comprometo-me a manter durante a execução da ata, em compatibilidade com as obrigações assumidas, todas as condições de habilitação e qualificação exigidas no licitação.
- Não possuir parentesco até o 3º grau civil, afim ou consanguíneo, com qualquer servidor ou ocupante de função de confiança no MUNICÍPIO, podendo vir a responder às medidas cabíveis em direito em caso de falsidade;
- Estamos cientes e concordamos com as condições contidas no edital e seus anexos, bem como de que cumpro plenamente os requisitos de habilitação definidos no edital.
- que as informações e os documentos apresentados permanente neste edital são verdadeiros e autênticos.
- Que se sujeita às condições estabelecidas no edital acima citado e que acatará integralmente qualquer decisão que venha a ser tomada pelo licitador quanto à Qualificação apenas das proponentes que tenham atendido às condições estabelecidas no Edital e que demonstrem integral capacidade de executar o fornecimento do bem previsto.
- Declara, ainda, para todos os fins de direito, a inexistência de fatos supervenientes Impeditivos da habilitação ou que comprometa a idoneidade da proponente nos termos do Artigo 32, parágrafo 2º, e artigo 97 da lei nº 8.666, de 21 de junho de 1993, e alterações Subsequentes;

Serra (ES),

03/07/2023.

Lucas Griebeler Sandi
Sócio Administrador



- Que tem pleno conhecimento e concorda com os termos do Edital e seus Anexos;
- Que os preços propostos são completos, computando todos os custos necessários para o atendimento do objeto desta licitação, bem como impostos, encargos trabalhistas, previdenciários, fiscais, comerciais, taxas, fretes, seguros, deslocamentos de pessoal, prestação de assistência técnica, garantia e quaisquer outros que incidam ou venham a incidir sobre os objetos licitados, constantes da proposta;
- Não possui em seu quadro de pessoal servidor público do Poder Executivo Municipal exercendo funções técnicas, comerciais, de gerência, administração ou tomada de decisão, (inciso III, do art. 9º da Lei 8666/93 e inciso X, da Lei Complementar nº 04/90).
- Que não se encontra sob falência, recuperação judicial, concurso de credores, dissoluções ou liquidações.
- Assume inteira responsabilidade pela perfeita execução/aquisição do objeto desta licitação, que tem pleno conhecimento das condições estabelecidas, está de acordo com todas as cláusulas, itens e condições do presente Edital e seus anexos, e atende todas as normas aplicáveis ao objeto. Não podendo em qualquer hipótese, invocar circunstância alguma, como elemento eventualmente impeditivo do perfeito cumprimento das obrigações;
- Não ter recebido deste órgão promovente do Pregão suspensão temporária de participação em licitação e ou impedimento de contratar com esta administração, assim como não ter recebido declaração de inidoneidade para licitar e ou contratar com a administração federal, estadual e municipal.

Serra (ES), 03/07/2023.

Lucas Griebeler Sandi
Sócio Administrador

09/06/2023, 13:25

about:blank



 REPÚBLICA FEDERATIVA DO BRASIL CADASTRO NACIONAL DA PESSOA JURÍDICA		
NÚMERO DE INSCRIÇÃO 45.329.312/0001-81 MATRIZ	COMPROVANTE DE INSCRIÇÃO E DE SITUAÇÃO CADASTRAL	DATA DE ABERTURA 17/02/2022
NOME EMPRESARIAL BT COMERCIO INTELIGENTE LTDA		
TÍTULO DO ESTABELECIMENTO (NOME DE FANTASIA) BT COMERCIO INTELIGENTE	PORTE EPP	
CÓDIGO E DESCRIÇÃO DA ATIVIDADE ECONÔMICA PRINCIPAL 47.53-9-00 - Comércio varejista especializado de eletrodomésticos e equipamentos de áudio e vídeo		
CÓDIGO E DESCRIÇÃO DAS ATIVIDADES ECONÔMICAS SECUNDÁRIAS 45.30-7-05 - Comércio a varejo de pneumáticos e câmaras-de-ar 47.42-3-00 - Comércio varejista de material elétrico 47.44-0-01 - Comércio varejista de ferragens e ferramentas 47.44-0-02 - Comércio varejista de madeira e artefatos 47.44-0-05 - Comércio varejista de materiais de construção não especificados anteriormente 47.44-0-99 - Comércio varejista de materiais de construção em geral 47.51-2-01 - Comércio varejista especializado de equipamentos e suprimentos de informática 47.52-1-00 - Comércio varejista especializado de equipamentos de telefonia e comunicação 47.54-7-01 - Comércio varejista de móveis 47.54-7-02 - Comércio varejista de artigos de colchoaria 47.54-7-03 - Comércio varejista de artigos de iluminação 47.55-5-03 - Comercio varejista de artigos de cama, mesa e banho 47.57-1-00 - Comércio varejista especializado de peças e acessórios para aparelhos eletroeletrônicos para uso doméstico, exceto informática e comunicação 47.59-8-01 - Comércio varejista de artigos de tapeçaria, cortinas e persianas 47.59-8-99 - Comércio varejista de outros artigos de uso pessoal e doméstico não especificados anteriormente 47.61-0-01 - Comércio varejista de livros 47.61-0-03 - Comércio varejista de artigos de papelaria 47.63-6-01 - Comércio varejista de brinquedos e artigos recreativos 47.63-6-02 - Comércio varejista de artigos esportivos 47.63-6-03 - Comércio varejista de bicicletas e triciclos; peças e acessórios		
CÓDIGO E DESCRIÇÃO DA NATUREZA JURÍDICA 206-2 - Sociedade Empresária Limitada		
LOGRADOURO AV SETECENTOS	NÚMERO S/N	COMPLEMENTO SALA 04 GALPAO17 - MODULOS 13 E 14
CEP 29.161-414	BAIRRO/DISTRITO TERMINAL INTERMODAL DA SERRA	MUNICÍPIO SERRA
UF ES		ENDEREÇO ELETRÔNICO LUCASGSANDI1994@GMAIL.COM
TELEFONE (49) 9101-6626		ENTE FEDERATIVO RESPONSÁVEL (EFR) *****
SITUAÇÃO CADASTRAL ATIVA	DATA DA SITUAÇÃO CADASTRAL 17/02/2022	
MOTIVO DE SITUAÇÃO CADASTRAL		
SITUAÇÃO ESPECIAL *****	DATA DA SITUAÇÃO ESPECIAL *****	

Aprovado pela Instrução Normativa RFB nº 1.863, de 27 de dezembro de 2018.

Emitido no dia 09/06/2023 às 13:24:20 (data e hora de Brasília).

Página: 1/2

09/06/2023, 13:25

about:blank

 REPÚBLICA FEDERATIVA DO BRASIL CADASTRO NACIONAL DA PESSOA JURÍDICA		
NÚMERO DE INSCRIÇÃO 45.329.312/0001-81 MATRIZ	COMPROVANTE DE INSCRIÇÃO E DE SITUAÇÃO CADASTRAL	DATA DE ABERTURA 17/02/2022
NOME EMPRESARIAL BT COMERCIO INTELIGENTE LTDA		
CÓDIGO E DESCRIÇÃO DAS ATIVIDADES ECONÔMICAS SECUNDÁRIAS 47.72-5-00 - Comércio varejista de cosméticos, produtos de perfumaria e de higiene pessoal 47.81-4-00 - Comércio varejista de artigos do vestuário e acessórios 47.82-2-01 - Comércio varejista de calçados 47.82-2-02 - Comércio varejista de artigos de viagem 47.89-0-05 - Comércio varejista de produtos saneantes domissanitários 47.89-0-07 - Comércio varejista de equipamentos para escritório 77.39-0-99 - Aluguel de outras máquinas e equipamentos comerciais e industriais não especificados anteriormente, sem operador		
CÓDIGO E DESCRIÇÃO DA NATUREZA JURÍDICA 206-2 - Sociedade Empresária Limitada		
LOGRADOURO AV SETECENTOS	NÚMERO S/N 	COMPLEMENTO SALA 04 GALPAO17 - MODULOS 13 E 14
CEP 29.161-414	BAIRRO/DISTRITO TERMINAL INTERMODAL DA SERRA	MUNICÍPIO SERRA
ENDEREÇO ELETRÔNICO LUCASGSANDI1994@GMAIL.COM		TELEFONE (49) 9101-6626
ENTE FEDERATIVO RESPONSÁVEL (EFR) *****		
SITUAÇÃO CADASTRAL ATIVA	DATA DA SITUAÇÃO CADASTRAL 17/02/2022	
MOTIVO DE SITUAÇÃO CADASTRAL		
SITUAÇÃO ESPECIAL *****	DATA DA SITUAÇÃO ESPECIAL *****	

Aprovado pela Instrução Normativa RFB nº 1.863, de 27 de dezembro de 2018.

Emitido no dia 09/06/2023 às 13:24:20 (data e hora de Brasília).

Página: 2/2

09/06/2023, 13:25

about:blank



Consulta Quadro de Sócios e Administradores - QSA

CNPJ: 45.329.312/0001-81
NOME EMPRESARIAL: BT COMERCIO INTELIGENTE LTDA
CAPITAL SOCIAL: R\$100.000,00 (Cem mil reais)

O Quadro de Sócios e Administradores(QSA) constante da base de dados do Cadastro Nacional da Pessoa Jurídica (CNPJ) é o seguinte:

Nome/Nome Empresarial: LUCAS GRIEBELER SANDI
Qualificação: 49-Sócio-Administrador

Para informações relativas à participação no QSA, acessar o e-CAC com certificado digital ou comparecer a uma unidade da RFB.

Emitido no dia 09/06/2023 às 13:24 (data e hora de Brasília).



MINISTÉRIO DA FAZENDA
Secretaria da Receita Federal do Brasil
Procuradoria-Geral da Fazenda Nacional



**CERTIDÃO POSITIVA COM EFEITOS DE NEGATIVA DE DÉBITOS RELATIVOS AOS TRIBUTOS
FEDERAIS E À DÍVIDA ATIVA DA UNIÃO**

Nome: **BT COMERCIO INTELIGENTE LTDA**
CNPJ: **45.329.312/0001-81**

Ressalvado o direito de a Fazenda Nacional cobrar e inscrever quaisquer dívidas de responsabilidade do sujeito passivo acima identificado que vierem a ser apuradas, é certificado que:

1. constam débitos administrados pela Secretaria da Receita Federal do Brasil (RFB) com exigibilidade suspensa nos termos do art. 151 da Lei nº 5.172, de 25 de outubro de 1966 - Código Tributário Nacional (CTN), ou objeto de decisão judicial que determina sua desconsideração para fins de certificação da regularidade fiscal, ou ainda não vencidos; e
2. não constam inscrições em Dívida Ativa da União (DAU) na Procuradoria-Geral da Fazenda Nacional (PGFN).

Conforme disposto nos arts. 205 e 206 do CTN, este documento tem os mesmos efeitos da certidão negativa.

Esta certidão é válida para o estabelecimento matriz e suas filiais e, no caso de ente federativo, para todos os órgãos e fundos públicos da administração direta a ele vinculados. Refere-se à situação do sujeito passivo no âmbito da RFB e da PGFN e abrange inclusive as contribuições sociais previstas nas alíneas 'a' a 'd' do parágrafo único do art. 11 da Lei nº 8.212, de 24 de julho de 1991.

A aceitação desta certidão está condicionada à verificação de sua autenticidade na Internet, nos endereços <<http://rfb.gov.br>> ou <<http://www.pgfn.gov.br>>.

Certidão emitida gratuitamente com base na Portaria Conjunta RFB/PGFN nº 1.751, de 2/10/2014.
Emitida às 09:38:45 do dia 09/03/2023 <hora e data de Brasília>.
Válida até 05/09/2023.

Código de controle da certidão: **AFDA.AB04.08CB.54BC**
Qualquer rasura ou emenda invalidará este documento.



MINISTÉRIO DA FAZENDA
Secretaria da Receita Federal do Brasil
Procuradoria-Geral da Fazenda Nacional



**CERTIDÃO POSITIVA COM EFEITOS DE NEGATIVA DE DÉBITOS RELATIVOS AOS TRIBUTOS
FEDERAIS E À DÍVIDA ATIVA DA UNIÃO**

Nome: LUCAS GRIEBELER SANDI
CPF: 091.465.579-54

Ressalvado o direito de a Fazenda Nacional cobrar e inscrever quaisquer dívidas de responsabilidade do sujeito passivo acima identificado que vierem a ser apuradas, é certificado que:

1. constam débitos administrados pela Secretaria da Receita Federal do Brasil (RFB) com exigibilidade suspensa nos termos do art. 151 da Lei nº 5.172, de 25 de outubro de 1966 - Código Tributário Nacional (CTN), ou objeto de decisão judicial que determina sua desconsideração para fins de certificação da regularidade fiscal, ou ainda não vencidos; e
2. não constam inscrições em Dívida Ativa da União (DAU) na Procuradoria-Geral da Fazenda Nacional (PGFN).

Conforme disposto nos arts. 205 e 206 do CTN, este documento tem os mesmos efeitos da certidão negativa.

Esta certidão se refere à situação do sujeito passivo no âmbito da RFB e da PGFN e abrange inclusive as contribuições sociais previstas nas alíneas 'a' a 'd' do parágrafo único do art. 11 da Lei nº 8.212, de 24 de julho de 1991.

A aceitação desta certidão está condicionada à verificação de sua autenticidade na Internet, nos endereços <<http://rfb.gov.br>> ou <<http://www.pgfn.gov.br>>.

Certidão emitida gratuitamente com base na Portaria Conjunta RFB/PGFN nº 1.751, de 2/10/2014.
Emitida às 09:40:19 do dia 09/03/2023 <hora e data de Brasília>.
Válida até 05/09/2023.

Código de controle da certidão: **C6BB.3F5C.39D1.0FF3**
Qualquer rasura ou emenda invalidará este documento.



ESTADO DO ESPÍRITO SANTO
SECRETARIA DE ESTADO DA FAZENDA



Certidão Negativa de Débitos para com a Fazenda Pública Estadual - MOD. 2

Certidão N° 20230000555764

Identificação do Requerente: CNPJ N° 45.329.312/0001-81

Certificamos que, até a presente data, não existe débito contra o portador do Cadastro de Pessoa Jurídica acima especificado, ficando ressalvada à Fazenda Pública Estadual o direito de cobrar quaisquer dívidas que venham a ser apuradas.

Certidão emitida via Sistema Eletrônico de Processamento de Dados, nos termos do Regulamento do ICMS/ES, aprovado pelo Decreto n° 1.090-R, de 25 de outubro de 2002.

Certidão emitida em **30/05/2023**, válida até **28/08/2023**. ✓

A autenticidade deste documento poderá ser confirmada via internet por meio do endereço **www.sefaz.es.gov.br** ou em qualquer Agência da Receita Estadual.

Vitória, 30/05/2023.

Autenticação eletrônica: **001A.E438.4820.FC71**





ESTADO DO ESPÍRITO SANTO
SECRETARIA DE ESTADO DA FAZENDA



Certidão Negativa de Débitos para com a Fazenda Pública Estadual - MOD. 2

Certidão N° 20230000555766

Identificação do Requerente: CPF N° 091.465.579-54

Certificamos que, até a presente data, não existe débito contra o portador do Cadastro de Pessoa Física acima especificado, ficando ressalvada à Fazenda Pública Estadual o direito de cobrar quaisquer dívidas que venham a ser apuradas.

Certidão emitida via Sistema Eletrônico de Processamento de Dados, nos termos do Regulamento do ICMS/ES, aprovado pelo Decreto nº 1.090-R, de 25 de outubro de 2002.

Certidão emitida em **30/05/2023**, válida até **28/08/2023**. ✓

A autenticidade deste documento poderá ser confirmada via internet por meio do endereço **www.sefaz.es.gov.br** ou em qualquer Agência da Receita Estadual.

Vitória, 30/05/2023.

Autenticação eletrônica: **0010.C938.4820.FC8C**



**PREFEITURA DA SERRA
SECRETARIA MUNICIPAL DA FAZENDA**

29176-439 - RUA MAESTRO ANTONIO CICERO, 111 CACAROCA Serra ES

**CERTIDÃO NEGATIVA DE DÉBITOS**

Número 11679817/2023

Data Geração: 18/05/2023

Data Validade: 18/07/2023

Certificamos que não constam em nome do sujeito passivo identificado, nesta data, débitos com a Fazenda Pública Municipal, ressalvando o direito do município de cobrar quaisquer débitos que vierem a ser conhecidos e apurados após a expedição desta certidão.

Identificação

Crc 8525866

Contribuinte BT COMERCIO INTELIGENTE LTDA

CNPJ / CPF 45.329.312/0001-81

IE / RG

Endereco 29161-414 - AVENIDA SETECENTOS, SALA 04 GALPAO17 - MODULOS 13

Bairro TERMINAL INTERMODAL DA SERRA Cidade: Serra Estado: ES

Data Emissão: 18/05/2023

Tanto a veracidade da informação quanto a manutenção da condição de não devedor poderá ser verificada na seguinte página da Internet:

<http://www.serra.es.gov.br>

Número: 11679817/2023

Inscrição: 8525866

ATENÇÃO: Qualquer rasura ou emenda **INVALIDARÁ** este documento.*Certidão Emitida Gratuitamente*

15/06/2023, 09:39

Consulta Regularidade do Empregador

Voltar

Imprimir

**CAIXA**
CAIXA ECONÔMICA FEDERAL**Certificado de Regularidade
do FGTS - CRF**

Inscrição: 45.329.312/0001-81
Razão Social: BT COMERCIO INTELIGENTE LTDA
Endereço: AV SETECENTOS SALA 04 - GALPAO 17 MOD 13/14 / TERMINAL INTERMODAL / SERRA / ES / 29161-414

A Caixa Econômica Federal, no uso da atribuição que lhe confere o Art. 7, da Lei 8.036, de 11 de maio de 1990, certifica que, nesta data, a empresa acima identificada encontra-se em situação regular perante o Fundo de Garantia do Tempo de Serviço - FGTS.

O presente Certificado não servirá de prova contra cobrança de quaisquer débitos referentes a contribuições e/ou encargos devidos, decorrentes das obrigações com o FGTS.

Validade: 13/06/2023 a 12/07/2023

Certificação Número: 2023061304274652535646

Informação obtida em 15/06/2023 09:39:19

A utilização deste Certificado para os fins previstos em Lei esta condicionada a verificação de autenticidade no site da Caixa:
www.caixa.gov.br



Histórico do Empregador

O Histórico do Empregador apresenta os registros dos CRF concedidos nos últimos 24 meses, conforme Manual de Orientações Regularidade do Empregador.

Inscrição: 45.329.312/0001-81

Razão social: BT COMERCIO INTELIGENTE LTDA

Data de Emissão/Leitura	Data de Validade	Número do CRF
13/06/2023	13/06/2023 a 12/07/2023	2023061304274652535646
25/05/2023	25/05/2023 a 23/06/2023	2023052504455074105800
06/05/2023	06/05/2023 a 04/06/2023	2023050604003151025313
17/04/2023	17/04/2023 a 16/05/2023	2023041703300780163952
29/03/2023	29/03/2023 a 27/04/2023	2023032904204848477124
10/03/2023	10/03/2023 a 08/04/2023	2023031004172724225517
19/02/2023	19/02/2023 a 20/03/2023	2023021904011158942108
31/01/2023	31/01/2023 a 01/03/2023	2023013104260573727371
11/01/2023	11/01/2023 a 09/02/2023	2023011101215186320327
23/12/2022	23/12/2022 a 21/01/2023	2022122301313409546519
04/12/2022	04/12/2022 a 02/01/2023	2022120401110192774737
15/11/2022	15/11/2022 a 14/12/2022	2022111501341238249432
27/10/2022	27/10/2022 a 25/11/2022	2022102701303366619416
08/10/2022	08/10/2022 a 06/11/2022	2022100801290733768897
19/09/2022	19/09/2022 a 18/10/2022	2022091901100758013582
31/08/2022	31/08/2022 a 29/09/2022	2022083101353806059948
12/08/2022	12/08/2022 a 10/09/2022	2022081201241720130111
24/07/2022	24/07/2022 a 22/08/2022	2022072401050562766503
05/07/2022	05/07/2022 a 03/08/2022	2022070501263314694254
16/06/2022	16/06/2022 a 15/07/2022	2022061601125264510916
28/05/2022	28/05/2022 a 26/06/2022	2022052801134029737520
09/05/2022	09/05/2022 a 07/06/2022	2022050900424160932581
20/04/2022	20/04/2022 a 19/05/2022	2022042000423085162799
01/04/2022	01/04/2022 a 30/04/2022	2022040100404678099214

Resultado da consulta em 15/06/2023 09:39:41

Voltar

PODER JUDICIÁRIO
JUSTIÇA DO TRABALHO**CERTIDÃO NEGATIVA DE DÉBITOS TRABALHISTAS**

Nome: BT COMERCIO INTELIGENTE LTDA (MATRIZ E FILIAIS)

CNPJ: 45.329.312/0001-81

Certidão nº: 17713800/2023

Expedição: 28/04/2023, às 07:59:50

Validade: 25/10/2023 - 180 (cento e oitenta) dias, contados da data de sua expedição.

Certifica-se que **BT COMERCIO INTELIGENTE LTDA (MATRIZ E FILIAIS)**, inscrito(a) no CNPJ sob o nº **45.329.312/0001-81**, **NÃO CONSTA** como inadimplente no Banco Nacional de Devedores Trabalhistas. Certidão emitida com base nos arts. 642-A e 883-A da Consolidação das Leis do Trabalho, acrescentados pelas Leis ns.º 12.440/2011 e 13.467/2017, e no Ato 01/2022 da CGJT, de 21 de janeiro de 2022. Os dados constantes desta Certidão são de responsabilidade dos Tribunais do Trabalho.

No caso de pessoa jurídica, a Certidão atesta a empresa em relação a todos os seus estabelecimentos, agências ou filiais.

A aceitação desta certidão condiciona-se à verificação de sua autenticidade no portal do Tribunal Superior do Trabalho na Internet (<http://www.tst.jus.br>).

Certidão emitida gratuitamente.

INFORMAÇÃO IMPORTANTE

Do Banco Nacional de Devedores Trabalhistas constam os dados necessários à identificação das pessoas naturais e jurídicas inadimplentes perante a Justiça do Trabalho quanto às obrigações estabelecidas em sentença condenatória transitada em julgado ou em acordos judiciais trabalhistas, inclusive no concernente aos recolhimentos previdenciários, a honorários, a custas, a emolumentos ou a recolhimentos determinados em lei; ou decorrentes de execução de acordos firmados perante o Ministério Público do Trabalho, Comissão de Conciliação Prévia ou demais títulos que, por disposição legal, contiver força executiva.



PODER JUDICIÁRIO
JUSTIÇA DO TRABALHO

CERTIDÃO NEGATIVA DE DÉBITOS TRABALHISTAS

Nome: LUCAS GRIEBELER SANDI

CPF: 091.465.579-54

Certidão nº: 17713740/2023

Expedição: 28/04/2023, às 08:00:17

Validade: 25/10/2023 - 180 (cento e oitenta) dias, contados da data de sua expedição.

Certifica-se que **LUCAS GRIEBELER SANDI**, inscrito(a) no CPF sob o nº **091.465.579-54**, **NÃO CONSTA** como inadimplente no Banco Nacional de Devedores Trabalhistas.

Certidão emitida com base nos arts. 642-A e 883-A da Consolidação das Leis do Trabalho, acrescentados pelas Leis ns.º 12.440/2011 e 13.467/2017, e no Ato 01/2022 da CGJT, de 21 de janeiro de 2022. Os dados constantes desta Certidão são de responsabilidade dos Tribunais do Trabalho.

No caso de pessoa jurídica, a Certidão atesta a empresa em relação a todos os seus estabelecimentos, agências ou filiais.

A aceitação desta certidão condiciona-se à verificação de sua autenticidade no portal do Tribunal Superior do Trabalho na Internet (<http://www.tst.jus.br>).

Certidão emitida gratuitamente.

INFORMAÇÃO IMPORTANTE

Do Banco Nacional de Devedores Trabalhistas constam os dados necessários à identificação das pessoas naturais e jurídicas inadimplentes perante a Justiça do Trabalho quanto às obrigações estabelecidas em sentença condenatória transitada em julgado ou em acordos judiciais trabalhistas, inclusive no concernente aos recolhimentos previdenciários, a honorários, a custas, a emolumentos ou a recolhimentos determinados em lei; ou decorrentes de execução de acordos firmados perante o Ministério Público do Trabalho, Comissão de Conciliação Prévia ou demais títulos que, por disposição legal, contiver força executiva.

10/06/2023, 16:47

Emissão de Certidão Negativa



PODER JUDICIÁRIO
 TRIBUNAL DE JUSTIÇA DO ESTADO DO ESPÍRITO SANTO
 R. Des. Homero Mafra, 60 Enseada do Suá, Vitória - ES | CEP: 29.050-275 | Tel: (27) 3334-2000.

CERTIDÃO NEGATIVA DE PRIMEIRA INSTÂNCIA NATUREZA DE RECUPERAÇÃO JUDICIAL E EXTRAJUDICIAL (FALÊNCIA E CONCORDATA)

Dados da Certidão

Razão Social: BT COMERCIO INTELIGENTE LTDA

CNPJ: 45.329.312/0001-81

Data de Expedição: 10/06/2023 16:46:49

Validade: 30 DIAS

Nº da Certidão: * 2021910088 *

-- ENDEREÇO --

Município: - NÃO INFORMADO -

Bairro: - NÃO INFORMADO -

Logradouro: - NÃO INFORMADO -

Número: - NÃO INFORMADO -

Complemento: - NÃO INFORMADO -

CEP: - NÃO INFORMADO -

-- CONTATO --

Email: - NÃO INFORMADO -

Telefone Fixo: - NÃO INFORMADO -

Telefone Celular: - NÃO INFORMADO -

CERTIFICA que, consultando a base de dados do Sistema de Gerenciamento de Processos do Poder Judiciário do Estado do Espírito Santo (E-Jud, SIEP, PROJUDI e PJe) até a presente data e hora, **NADA CONSTA** contra o solicitante .

Observações

- a. Certidão expedida gratuitamente através da Internet;
- b. Os dados do(a) solicitante acima informados são de sua responsabilidade, devendo a titularidade ser conferida pelo interessado e/ou destinatário;
- c. O prazo de validade desta certidão é de 30 (trinta) dias, contados da data da expedição, conforme disposto no art. 467 do Código de Normas da Corregedoria Geral da Justiça. Após essa data será necessária a emissão de uma nova certidão;
- d. A autenticidade desta certidão poderá ser confirmada na página do Tribunal de Justiça do Estado do Espírito Santo - www.tjes.jus.br -, utilizando o número da certidão acima identificado;
- e. Em relação as comarcas da entrância especial (Vitória/Vila Velha/Cariacica/Serra/Viana), as ações de: execução fiscal estadual, falência e recuperação judicial, e auditoria militar, tramitam, apenas, no juízo de Vitória;
- f. As ações de natureza cível abrangem inclusive aquelas que tramitam nas varas de Órfãos e Sucessões (Tutela, Curatela, Interdição,...), Juizado Especial Cível, Juizado Especial da Fazenda Pública, Execução Fiscal e Execução Patrimonial (observado o item e);
- g. As ações de natureza criminal abrangem, dentre outras: as de auditoria militar e de juizados especiais criminais;
- h. As matérias atinentes as varas de família e infância e juventude são objeto de certidão específica;
- i. A base de dados do sistema de gerenciamento processual (1ª INSTÂNCIA: eJUD, SIEP, PROJUDI, PJe-1G; 2ª INSTÂNCIA: Sistema de Segunda Instância, PJe-2G) contém o registro de todos os processos distribuídos no Judiciário do Estado do Espírito Santo, com exceção do SEEU;
- j. A certidão negativa referente ao Sistema Eletrônico de Execução Unificado – SEEU deverá ser requerida ao Cartório do Ofício de Distribuidor da Comarca, conforme Ato Normativo Conjunto nº. 009/2021.

MAPA DAS COMARCAS DO ESTADO DO ESPÍRITO SANTO

Divisão por Microrregiões conforme Lei nº 9.768 de 28-12-11

ÍNDICE GERAL

Microrregião METROPOLITANA	06
Microrregião CENTRAL SERRANA	41
Microrregião SUDOESTE SERRANA	45
Microrregião LITORAL SUL	49
Microrregião CENTRAL SUL	56
Microrregião CAPARAÓ	65
Microrregião RIO DOCE	71
Microrregião CENTRO-OESTE	79
Microrregião NORDESTE	87
Microrregião NOROESTE	93
Telefones Úteis	98

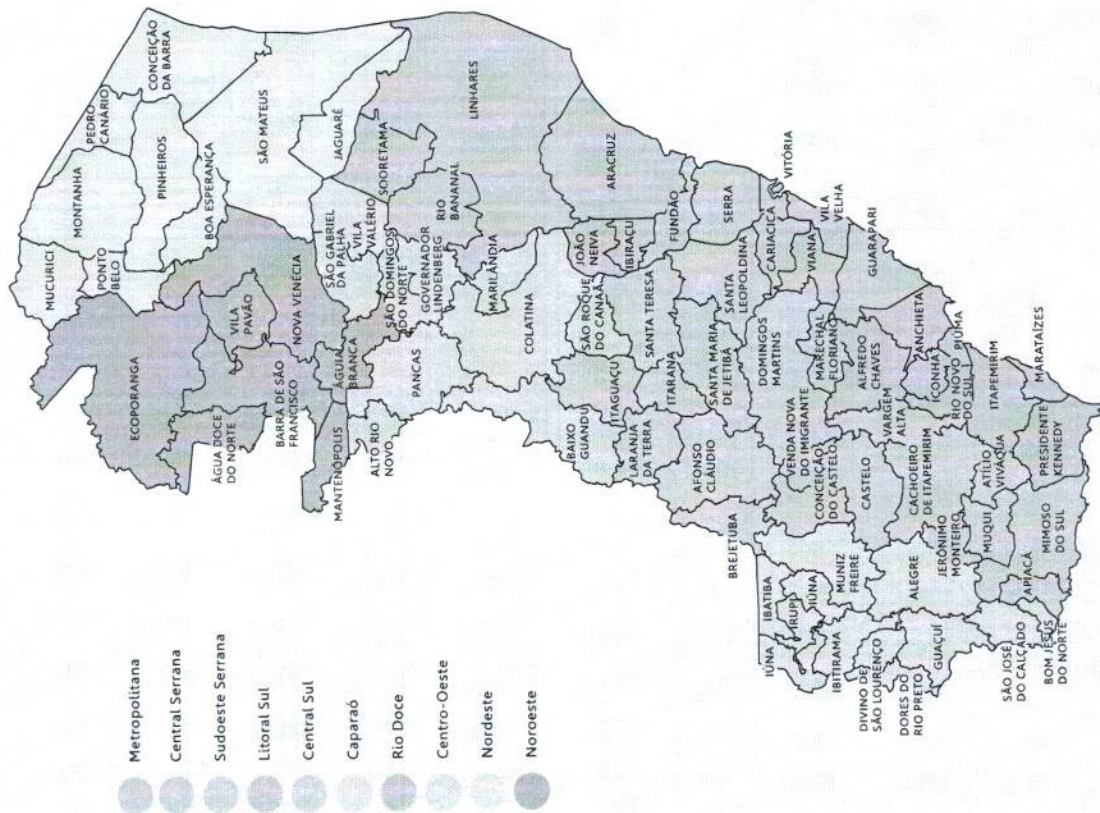

MICRORREGIÃO

METROPOLITANA

VITÓRIA	PÁG. 07
VILA VELHA	PÁG. 19
SERRA	PÁG. 25
CARIACICA	PÁG. 30
VIANA	PÁG. 36
GUARAPARI	PÁG. 38
FUNDÃO	PÁG. 40

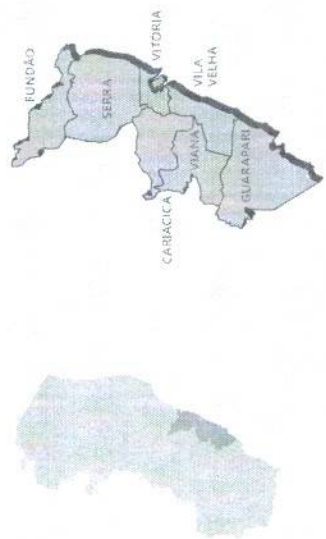

VITÓRIA - FÓRUM CÍVEL

Fórum Montz Freire

Rua Muniz Freire, s/nº - Centro
CEP 29015-140 - Vitória/ES

Geral	(27) 3198-0550
Portaria	(27) 3198-0668 • ramal 668
Central de Apoio Multidisciplinar	(27) 3198-0610 • 0612
Copa	(27) 3198-0640 • ramal 640
Limpeza	(27) 3198-0671 • ramal 671
Xerox	(27) 3198-0653 • ramal 653
Cartório	(27) 3198-0630 • ramal 630
Gabinete do Juiz	(27) 3222-1974 • 3198-0631 • ramal 631
Cartório	(27) 3198-0633 • ramal 633
Gabinete do Juiz	(27) 3198-0632 • ramal 632
Cartório	(27) 3198-0675 • ramal 675 • 3198-0679 • ramal 679
Gabinete do Juiz	(27) 3233-5247 • 3198-0672 • ramal 672
Cartório	(27) 3198-0678 • ramal 678
Gabinete do Juiz	(27) 3223-9519 • 3198-0629 • ramal 629
Cartório	(27) 3198-0626 • ramal 626

C.I.P.L. PM SIM
5420



INFORMATIVO – BALANÇO PATRIMONIAL DA LEI Nº 14.133/2021

BT COMÉRCIO INTELIGENTE LTDA, inscrita no CNPJ sob o nº 45.329.312/0001-81, sediada à Avenida Setecentos, S/N, Sala 04, Galpão 017, Módulos 13 e 14, Terminal Intermodal da Serra, Serra/ES, CEP: 29.161-414, vêm, por intermédio de seu representante legal e administrador, Sr. Lucas Griebeler Sandi, órgão expedidor SSP - SC, informa que a empresa é recém-constituída, aberta no dia 17 de fevereiro de 2022, possuindo, até o momento, apenas o balanço de abertura, por isso, tocante a exigência do inciso I, art. 69 da nova Lei de Licitações nº 14.133/2021 sobre os “2 (dois) últimos exercícios sociais” não se aplica a licitante.

A empresa se coloca a disposição para maiores informações.

Serra (ES), 23 de março de 2023.

Lucas Griebeler Sandi
Sócio Administrador



TERMOS DE ABERTURA E ENCERRAMENTO



Entidade: BT COMERCIO INTELIGENTE LTDA
Período da Escrituração: 17/02/2022 a 31/12/2022 CNPJ: 45.329.312/0001-81
Número de Ordem do Livro: 1
Período Selecionado: 17 de Fevereiro de 2022 a 31 de Dezembro de 2022

TERMO DE ABERTURA

Nome Empresarial BT COMERCIO INTELIGENTE LTDA
NIRE 32202888874
CNPJ 45.329.312/0001-81
Número de Ordem 1
Natureza do Livro ESCRITURAÇÃO CONTÁBIL DIGITAL
Município Serra
Data do arquivamento dos atos constitutivos 17/02/2022
Data de arquivamento do ato de conversão de sociedade simples em sociedade empresária
Data de encerramento do exercício social 31/12/2022
Quantidade total de linhas do arquivo digital 1824

TERMO DE ENCERRAMENTO

Nome Empresarial BT COMERCIO INTELIGENTE LTDA
Natureza do Livro ESCRITURAÇÃO CONTÁBIL DIGITAL
Número de ordem 1
Quantidade total de linhas do arquivo digital 1824
Data de início 17/02/2022
Data de término 31/12/2022

Este documento é parte integrante de escrituração cuja autenticação se comprova pelo recibo de número 05.E5.DE.90.37.43.5B.E8.F7.8B.45.AF.9D.7A.08.1A.0E.AD.D6.7B-3, nos termos do Decreto nº 8.683/2016.

Este relatório foi gerado pelo Sistema Público de Escrituração Digital – Sped

Versão 10.0.2 do Visualizador



MINISTÉRIO DA FAZENDA
SECRETARIA DA RECEITA FEDERAL DO BRASIL
SISTEMA PÚBLICO DE ESCRITURAÇÃO DIGITAL – Sped

Versão: 10.0.2

RECIBO DE ENTREGA DE ESCRITURAÇÃO CONTÁBIL DIGITAL

IDENTIFICAÇÃO DO TITULAR DA ESCRITURAÇÃO

NIRE 32202888874	CNPJ 45.329.312/0001-81	
NOME EMPRESARIAL BT COMERCIO INTELIGENTE LTDA		

IDENTIFICAÇÃO DA ESCRITURAÇÃO

FORMA DA ESCRITURAÇÃO CONTÁBIL Livro Diário (Completo - sem escrituração Auxiliar)	PERÍODO DA ESCRITURAÇÃO 17/02/2022 a 31/12/2022
NATUREZA DO LIVRO ESCRITURAÇÃO CONTÁBIL DIGITAL	NÚMERO DO LIVRO 1
IDENTIFICAÇÃO DO ARQUIVO (HASH) 05.E5.DE.90.37.43.5B.E8.F7.8B.45.AF.9D.7A.08.1A.0E.AD.D6.7B	

ESTE LIVRO FOI ASSINADO COM OS SEGUINTE CERTIFICADOS DIGITAIS:

QUALIFICAÇÃO DO SIGNATARIO	CPF/CNPJ	NOME	Nº SÉRIE DO CERTIFICADO	VALIDADE	RESPONSÁVEL LEGAL
Pessoa Jurídica (e-CNPJ ou e-PJ)	45329312000181	YING IMPORTACAO E EXPORTACAO DO BRASIL LTDA: 45329312000181	535594326199433489 2	10/05/2022 a 10/05/2023	Sim
Contador	11431697788	ANDRE ANGELI TORRES:11431697788	913528224802345694 7	25/10/2022 a 25/10/2023	Não

NÚMERO DO RECIBO:

05.E5.DE.90.37.43.5B.E8.F7.8B.45.AF.
9D.7A.08.1A.0E.AD.D6.7B-3

Escrituração recebida via Internet
pelo Agente Receptor SERPRO

em 25/01/2023 às 16:56:43

90.63.14.3C.52.95.C0.CB
76.9E.51.21.6F.E6.6B.35

Considera-se autenticado o livro contábil a que se refere este recibo, dispensando-se a autenticação de que trata o art. 39 da Lei nº 8.934/1994. Este recibo comprova a autenticação.

BASE LEGAL: Decreto nº 1.800/1996, com a alteração do Decreto nº 8.683/2016, e arts. 39, 39-A, 39-B da Lei nº 8.934/1994 com a alteração da Lei Complementar nº 1247/2014.

BALANÇO PATRIMONIAL



Entidade: BT COMERCIO INTELIGENTE LTDA
 Período da Escrituração: 17/02/2022 a 31/12/2022 CNPJ: 45.329.312/0001-81
 Número de Ordem do Livro: 1
 Período Selecionado: 17 de Fevereiro de 2022 a 31 de Dezembro de 2022

Descrição	Nota	Saldo Inicial	Saldo Final
ATIVO		R\$ 0,00	R\$ 12.522,13
ATIVO CIRCULANTE		R\$ 0,00	R\$ 12.522,13
DISPONIVEL		R\$ 0,00	R\$ 0,57
BANCOS CONTA MOVIMENTO		R\$ 0,00	R\$ 0,57
ADIANTAMENTOS		R\$ 0,00	R\$ 12.521,56
ADIANTAMENTO A FORNECEDORES		R\$ 0,00	R\$ 12.521,56
PASSIVO		R\$ 0,00	R\$ 12.522,13
PASSIVO CIRCULANTE		R\$ 0,00	R\$ 7.868,40
CONTAS A PAGAR		R\$ 0,00	R\$ 7.868,40
OUTRAS CONTAS A PAGAR		R\$ 0,00	R\$ 7.868,40
PATRIMONIO LIQUIDO		R\$ 0,00	R\$ 4.653,73
CAPITAL SOCIAL		R\$ 0,00	R\$ 9.017,00
CAPITAL SOCIAL INTEGRALIZADO		R\$ 0,00	R\$ 9.017,00
LUCROS OU PREJUIZOS ACUMULADOS		R\$ 0,00	R\$ (4.363,27)
(-) PREJUIZOS ACUMULADOS		R\$ 0,00	R\$ (4.363,27)

Este documento é parte integrante de escrituração cuja autenticação se comprova pelo recibo de número 05.E5.DE.90.37.43.5B.E8.F7.8B.45.AF.9D.7A.08.1A.0E.AD.D6.7B-3, nos termos do Decreto nº 8.683/2016.

Este relatório foi gerado pelo Sistema Público de Escrituração Digital – Sped

Versão 10.0.2 do Visualizador

Página 1 de 1

DEMONSTRAÇÃO DE RESULTADO DO EXERCÍCIO



Entidade: BT COMERCIO INTELIGENTE LTDA

Período da Escrituração: 17/02/2022 a 31/12/2022

CNPJ: 45.329.312/0001-81

Número de Ordem do Livro: 1

Período Selecionado: 17 de Fevereiro de 2022 a 31 de Dezembro de 2022

Descrição	Nota	Saldo anterior	Saldo atual
(-) CUSTOS E DESPESAS		R\$ (1.502,05)	R\$ (4.363,27)
(-) DESPESAS		R\$ (1.502,05)	R\$ (4.363,27)
(-) DESPESAS SERVICOS TERCEIROS		R\$ (1.239,32)	R\$ (3.820,35)
(-) REMUNERACAO P/ SERVICIO TERCEIRIZADOS		R\$ (1.239,32)	R\$ (3.820,35)
(-) DESPESAS TRIBUTARIAS		R\$ (262,73)	R\$ (542,92)
(-) TRIBUTOS DIVERSOS		R\$ (262,73)	R\$ (542,92)
(-) RESULTADO DO EXERCÍCIO		R\$ (1.502,05)	R\$ (4.363,27)

Este documento é parte integrante de escrituração cuja autenticação se comprova pelo recibo de número 05.E5.DE.90.37.43.5B.E8.F7.8B.45.AF.9D.7A.08.1A.0E.AD.D6.7B-3, nos termos do Decreto nº 8.683/2016.

Este relatório foi gerado pelo Sistema Público de Escrituração Digital – Sped

Versão 10.0.2 do Visualizador

Página 1 de 1

1) CONTEXTO OPERACIONAL

A **BT COMERCIO INTELIGENTE LTDA** é uma sociedade empresária limitada, com sede e foro na cidade de Serra/ES, tendo como atividade principal:

47.53-9-00 - Comércio varejista especializado de eletrodomésticos e equipamentos de áudio e vídeo

E as suas atividades secundárias são:

- 45.30-7-05 - Comércio a varejo de pneumáticos e câmaras-de-ar
- 47.42-3-00 - Comércio varejista de material elétrico
- 47.44-0-01 - Comércio varejista de ferragens e ferramentas
- 47.44-0-02 - Comércio varejista de madeira e artefatos
- 47.44-0-05 - Comércio varejista de materiais de construção não especificados anteriormente
- 47.44-0-99 - Comércio varejista de materiais de construção em geral
- 47.51-2-01 - Comércio varejista especializado de equipamentos e suprimentos de informática
- 47.52-1-00 - Comércio varejista especializado de equipamentos de telefonia e comunicação
- 47.54-7-01 - Comércio varejista de móveis
- 47.54-7-02 - Comércio varejista de artigos de colchoaria
- 47.54-7-03 - Comércio varejista de artigos de iluminação
- 47.55-5-03 - Comercio varejista de artigos de cama, mesa e banho
- 47.57-1-00 - Comércio varejista especializado de peças e acessórios para aparelhos eletroeletrônicos para uso doméstico, exceto informática e comunicação
- 47.59-8-01 - Comércio varejista de artigos de tapeçaria, cortinas e persianas
- 47.59-8-99 - Comércio varejista de outros artigos de uso pessoal e doméstico não especificados anteriormente
- 47.61-0-01 - Comércio varejista de livros
- 47.61-0-03 - Comércio varejista de artigos de papelaria
- 47.63-6-01 - Comércio varejista de brinquedos e artigos recreativos
- 47.63-6-02 - Comércio varejista de artigos esportivos
- 47.63-6-03 - Comércio varejista de bicicletas e triciclos; peças e acessórios



Início de atividades em 17/02/2022.

2) APRESENTAÇÃO DAS DEMONSTRAÇÕES CONTÁBEIS

As demonstrações contábeis foram elaboradas em consonância com os Princípios Fundamentais de Contabilidade e demais práticas emanadas da legislação societária brasileira.

3) PRINCIPAIS PRÁTICAS CONTÁBEIS

3.1) Aplicações Financeiras

Estão registrados ao custo de aplicação, acrescidos dos rendimentos proporcionais até a data do balanço;

3.2) Direitos e obrigações

Estão demonstrados pelos valores históricos, acrescidos das correspondentes variações monetárias e encargos financeiros, observando o regime de competência;

3.3) Imobilizado

Demonstrado pelo custo de aquisição, deduzido da depreciação acumulada calculada pelo método linear.

3.4) Ajuste de avaliação patrimonial

A empresa não efetuou ajuste de avaliação patrimonial.

3.5) Investimentos em empresas coligadas e controladas

A empresa não participa do capital social de outras sociedades.

3.6) Impostos Federais

A empresa está no regime do Lucro Presumido e contabiliza os encargos tributários pelo regime de competência.

**4) EMPRÉSTIMOS E FINANCIAMENTOS**

A empresa não registrou movimentação com empréstimos.

5) RESPONSABILIDADES E CONTINGÊNCIAS

Não há passivo contingente registrado contabilmente, tendo em vista que os administradores da empresa, escudados em opinião de seus consultores e advogados, não apontam contingências de quaisquer naturezas.

6) CAPITAL SOCIAL

O capital social é de R\$ 100.000,00, dividido em 100.000 quotas de R\$ 1,00, sendo prazo final para integralização até 30/06/2023.

7) PROPRIEDADE PARA INVESTIMENTO

A Empresa não possui propriedade para investimento (terreno ou edificação) mantida pelo proprietário para auferir aluguel ou para valorização do imóvel.

8) EVENTOS SUBSEQUENTES

Os administradores declaram a inexistência de fatos ocorridos subsequentemente à data de encerramento do exercício que venham a ter efeito relevante sobre a situação patrimonial ou financeira da empresa ou que possam provocar efeitos sobre seus resultados futuros.

NOTAS EXPLICATIVAS ÀS DEMONSTRAÇÕES CONTÁBEIS EM 31 DE
DEZEMBRO DE 2022



Serra/ES, 31 de dezembro de 2022.

LUCAS GRIEBELER Assinado de forma digital por
SANDI:091465579 LUCAS GRIEBELER
54 SANDI:09146557954
Dados: 2023.01.25 16:25:17
-03'00'

LUCAS GRIEBELER SANDI

CPF: 091.465.579-54

Sócio Administrador

ANDRE Assinado de forma
ANGELI digital por ANDRE
TORRES:11431 ANGELI
697788 TORRES:11431697788
Dados: 2023.01.25
16:12:09 -03'00'

ANDRE ANGELI TORRES

CPF: 114.316.977-88

Contador – CRC: 020687/ES



INDICADORES FINANCEIROS

Liquidez Geral

Liquidez Geral = [Ativo Circulante + Ativo Realizável a Longo Prazo] ÷ [Passivo Circulante + Passivo Exigível a Longo Prazo]

Liquidez Geral = [12.522,13 + 0,00] ÷ [7.868,40 + 0,00]

Liquidez Geral = 1,59

Liquidez Corrente

Liquidez Corrente = [Ativo Circulante] ÷ [Passivo Circulante]

Liquidez Corrente = [12.522,13] ÷ [7.868,40]

Liquidez Corrente = 1,59

Liquidez Seca

Liquidez Seca = [Ativo Circulante - Estoque] ÷ [Passivo Circulante]

Liquidez Seca = [12.522,13 - 0,00] ÷ [7.868,40]

Liquidez Seca = 1,59

Liquidez Imediata

Liquidez Imediata = [Disponível] ÷ [Passivo Circulante]

Liquidez Imediata = [0,57] ÷ [7.868,40]

Liquidez Imediata = 0

Solvência Geral

Solvência Geral = [Ativo Total] ÷ [Passivo Circulante + Passivo Não Circulante]

Solvência Geral = [12.522,13] ÷ [7.868,40 + 0,00]

Solvência Geral = 1,59

Capital Circulante Líquido

Capital Circulante Líquido = Ativo Circulante - Passivo Circulante

Capital Circulante Líquido = 12.522,13 - 7.868,40

Capital Circulante Líquido = 4.653,73

Capital de Terceiros

Capital de Terceiros = [Passivo Circulante + Passivo Não Circulante] ÷ [Patrimônio Líquido]

Capital de Terceiros = [7.868,40 + 0,00] ÷ [4.653,73]

Capital de Terceiros = 1,69

Endividamento Geral

Endividamento Geral = [Passivo Circulante + Passivo Não Circulante] ÷ [Passivo Total]

Endividamento Geral = [7.868,40 + 0,00] ÷ [12.522,13]

Endividamento Geral = 0,62

Endividamento Corrente

Endividamento Corrente = Passivo Circulante ÷ [Patrimônio Líquido + Resultado Exerc. Futuros]

Endividamento Corrente = 7.868,40 ÷ [4.653,73 + 0,00]

Endividamento Corrente = 1,69

Grau de Endividamento

Grau de Endividamento = [Passivo Circulante + Passivo Não Circulante] ÷ Ativo

Grau de Endividamento = [7.868,40 + 0,00] ÷ 12.522,13

Grau de Endividamento = 0,62

Rentabilidade do Patrimônio Líquido

Rentabilidade do Patrimônio Líquido = Lucro Líquido ÷ Patrimônio Líquido

Rentabilidade do Patrimônio Líquido = 0,00 ÷ 4.653,73

Rentabilidade do Patrimônio Líquido = 0,00

Imobilização do Patrimônio Líquido

Imobilização do Patrimônio Líquido = Ativo Não Circulante ÷ Patrimônio Líquido

Imobilização do Patrimônio Líquido = 0,00 ÷ 4.653,73

Imobilização do Patrimônio Líquido = 0,00

Fator de Insolvência

Fator de Insolvência = [Rentabilidade do Patrimônio Líquido x 0,05] + [Liquidez Geral x 1,65] + [Liquidez Seca x 3,55]
– [Liquidez Corrente x 1,06] – [Grau de Endividamento x 0,33]

Fator de Insolvência = [0,00 x 0,05] + [1,59 x 1,65] + [1,59 x 3,55] – [1,59 x 1,06] – [0,62 x 0,33]

Fator de Insolvência = 6,39



LUCAS GRIEBELER
SANDI:09146557954

Assinado de forma digital por
LUCAS GRIEBELER
SANDI:09146557954
Dados: 2023.01.25 16:26:37 -03'00'

LUCAS GRIEBELER SANDI
CPF: 091.465.579-54
Sócio Administrador

Vitória - ES, 31 de Dezembro de 2022.

ANDRE ANGELI
TORRES:11431
697788

Assinado de forma
digital por ANDRE
ANGELI
TORRES:11431697788
Dados: 2023.01.25
16:11:38 -03'00'

ANDRE ANGELI TORRES
CPF: 114.316.977-88
Contador – CRC: 020687/ES

Rua XV de Novembro, 64 - Sala 21
 Edifício Pedro Francisco Vargas
 Centro, Itajaí - Santa Catarina
 (47) 3514-7599 | (47) 99748-2223
 www.dautin.com | dautin@dautin.com



CERTIFICADO DE PROVA DE AUTENTICIDADE ELETRÔNICA

A DAUTIN BLOCKCHAIN DOCUMENTOS DIGITAIS E SERVIÇOS LTDA, especificada neste ato apenas como **Dautin Blockchain Co.** CERTIFICA para os devidos fins de direito que, o arquivo digital especificado com o tipo documental **Autenticação** e representado pela função hash criptográfica conhecida como SHA-256, de código **75b9e7f35c70289e5da2bd668971a7716647742e6f02a65d2cd8eade58738b69** foi autenticado de acordo com as Legislações e normas vigentes¹ através da rede blockchain Ethereum Classic, sob o identificador único denominado NID **113420** dentro do sistema.

A autenticação eletrônica do documento intitulado "**Notas Explicativas + Índices 2022**", cujo assunto é descrito como "**Notas Explicativas + Índices 2022**", faz prova de que em **08/02/2023 17:32:23**, o responsável **BT Comercio Inteligente Ltda (45.329.312/0001-81)** tinha posse do arquivo com as mesmas características que foram reproduzidas na prova de autenticidade, sendo de BT Comercio Inteligente Ltda a responsabilidade, única e exclusiva, pela idoneidade do documento apresentado a DAUTIN Blockchain Co.

Este CERTIFICADO foi emitido em **08/02/2023 17:34:25** através do sistema de autenticação eletrônica da empresa DAUTIN Blockchain Co. de acordo com o Art. 10, § 2º da MP 2200-2/2001, Art. 107 do Código Civil e Art. 411, em seus §§ 2º e 3º do Código de Processo Civil, estando dessa maneira de acordo para o cumprimento do Decreto 10278/2020.

Para mais informações sobre a operação acesse o site <https://www.dautin.com> e informe o código da transação blockchain **0x410691715bd333fa697b425836f2304d5ccbf96472da891e21d2d7c4f7242b7**. Também é possível acessar a consulta através da rede blockchain em <https://blockscout.com/etc/mainnet/>

¹ Legislação Vigente: Medida Provisória nº 2200-2/2001, Código Civil e Código de Processo Civil.

DAUTIN
BLOCKCHAIN



Presidência da República Casa Civil
 Subchefia para Assuntos Jurídicos
 MEDIDA PROVISÓRIA 2.200-2
 DE 24 DE AGOSTO DE 2001.





ATESTADO DE CAPACIDADE TÉCNICA

Atestamos, a pedido da interessada e para fins de prova, aptidão de desempenho e atestado de execução que a empresa **BT COMÉRCIO INTELIGENTE LTDA**, inscrita no CNPJ sob o nº 45.329.312/0001-81, sediada à Avenida Seiscentos, s/n, sala 04, galpão 17, módulos 13 e 14, Terminal Intermodal da Serra, Serra/ES, CEP 29.161-414, executou corretamente o fornecimento de equipamentos/materiais abaixo, para a empresa **TELES SOLUÇÕES EMPRESARIAIS LTDA**, empresa de direito privado, inscrita no CNPJ sob nº 48.566.347/0001-22, com sede na Rua Luiz Alberto Corbellini, 131 - Sala 02, São Cristóvão, Lages/SC, CEP 88509-286.

Abaixo, seguem produtos já fornecidos:

DESCRIÇÃO DO PRODUTO
Ar-condicionado
Bebedouro
Liquidificador
Caixa Térmica

Ressalta-se que, até o presente momento não existem fatos que desabonem a conduta e a responsabilidade da empresa com as obrigações assumidas confirmando assim a capacidade técnica, física e operacional para a execução do que foi preposto.

Lages (SC), 01 de março de 2023.

Carolina Tietjen Teles
CAROLINA TIETJEN TELES
 Representante Legal

PRIMEIRO TABELIONATO

1º TABELIONATO DE NOTAS E PROTESTOS DE LAGES(SC)
 Rua Francisco de Paula Ramos, nº 158 - Bairro Coral - CEP 88523-020 - Fone: (49) 3018-7678
 VITOR STAGI ALMADA - TABELIAO INTERINO E-mail: 1tabilages@gmail.com

Reconheço como **AUTÊNTICA** a(s) assinatura(s) abaixo e dou fé.

CAROLINA TIETJEN TELES

Emol: R\$ 4,23 | Belo R\$ 3,39 = Total R\$ 7,62
 Belo digital de Fiscalização: Normal GRT00812-ARPT

Lages - 1 de março de 2023.

notário

Kelli Chelini de Silva Branco - Escrivente Notarial
 * Confira os dados do ato em www.tjsc.jus.br/selo



Rua XV de Novembro, 64 - Sala 21
 Edifício Pedro Francisco Vargas
 Centro, Itajaí - Santa Catarina
 (47) 3514-7599 | (47) 99748-2223
 www.dautin.com | dautin@dautin.com



CERTIFICADO DE PROVA DE AUTENTICIDADE ELETRÔNICA

A DAUTIN BLOCKCHAIN DOCUMENTOS DIGITAIS E SERVIÇOS LTDA, especificada neste ato apenas como **Dautin Blockchain Co.** CERTIFICA para os devidos fins de direito que, o arquivo digital especificado com o tipo documental **Autenticação** e representado pela função hash criptográfica conhecida como SHA-256, de código **2deb6866369b56afac66cfc6ab29736394397cd98315c9afa23a38fcee5ea70** foi autenticado de acordo com as Legislações e normas vigentes¹ através da rede blockchain Ethereum Classic, sob o identificador único denominado NID **117834** dentro do sistema.

A autenticação eletrônica do documento intitulado "**ACT - Ar Cond. - Bebedouro - Liquidifid. - Caixa - Teles Soluções**", cujo assunto é descrito como "**ACT - Ar Cond. - Bebedouro - Liquidifid. - Caixa - Teles Soluções**", faz prova de que em **02/03/2023 08:36:04**, o responsável **BT Comercio Inteligente Ltda (45.329.312/0001-81)** tinha posse do arquivo com as mesmas características que foram reproduzidas na prova de autenticidade, sendo de BT Comercio Inteligente Ltda a responsabilidade, única e exclusiva, pela idoneidade do documento apresentado a DAUTIN Blockchain Co.

Este CERTIFICADO foi emitido em **02/03/2023 08:39:19** através do sistema de autenticação eletrônica da empresa DAUTIN Blockchain Co. de acordo com o Art. 10, § 2º da MP 2200-2/2001, Art. 107 do Código Civil e Art. 411, em seus §§ 2º e 3º do Código de Processo Civil, estando dessa maneira de acordo para o cumprimento do Decreto 10278/2020.

Para mais informações sobre a operação acesse o site <https://www.dautin.com> e informe o código da transação blockchain **0x0ad9341a40cb4694031540da9842de67c005a334b3be82393459284203753ccf**. Também é possível acessar a consulta através da rede blockchain em <https://blockscout.com/etc/mainnet/>

¹ Legislação Vigente: Medida Provisória nº 2200-2/2001, Código Civil e Código de Processo Civil.

DAUTIN
BLOCKCHAIN



Presidência da República Casa Civil
 Subchefia para Assuntos Jurídicos
 MEDIDA PROVISÓRIA 2.200-2
 DE 24 DE AGOSTO DE 2001.



28/02/2023, 18:19

Bling - DANFE



RECEBEMOS DE BT COMÉRCIO INTELIGENTE LTDA OS PRODUTOS CONSTANTES DA NOTA FISCAL INDICADA AO LADO		NF-e Nº 000003 Série 1
Data de recebimento	Identificação e assinatura do receptor	

<p>BT COMÉRCIO INTELIGENTE LTDA Avenida Setecentos, S/N, SI 04 - Mód. 13 e 14, Terminal Intermodal da Serra 29.161-414 - Serra - ES Fone (49) 99101-6626 - licitacao.btcomercio@gmail.com</p>	<p>DANFE Documento Auxiliar da Nota Fiscal Eletrônica</p> <p>0-Entrada <input type="checkbox"/> 1 1-Saída <input checked="" type="checkbox"/></p> <p>Nº 000003 SERIE: 1 Página: 1 de 1</p>	<p>Controle do Fisco</p> <p>Chave de acesso 3223 0245 3293 1200 0181 5500 1000 0000 0319 8222 6776</p> <p>Consulta de autenticidade no portal nacional da NF-e www.nfe.fazenda.gov.br/portal ou no site da Sefaz autorizadora</p>
--	--	---

Natureza da operação Venda de mercadoria destinada a não contribuinte	Protocolo de autorização de uso 332230016408254 28/02/2023 18:17:09
Inscrição Estadual 083.865.43-8	Inscr.est. do subst.trib. CNPJ 45.329.312/0001-81

Destinatário/Remetente		CNPJ/CPF	Inscrição Estadual	Data emissão
Nome / Razão Social TELES SOLUÇÕES EMPRESARIAIS LTDA		48.566.347/0001-22		28/02/2023
Endereço Rua Luiz Alberto Corbellini, 131 - Sala 02		Bairro Sao Cristovao	CEP 88.509-286	Data saída 28/02/2023
Município Lages		Fone/Fax	UF SC	Hora saída 18:17:08

Número	Vencimento	Valor	Número	Vencimento	Valor	Número	Vencimento	Valor
001	30/03/2023	3.275,34						

Cálculo do imposto		Base de cálculo do ICMS 3.275,34	Valor do ICMS 393,05	Base de cálculo do ICMS Subst. 0,00	Valor do ICMS Subst. 0,00	Valor do FCP ST 0,00	Valor total dos produtos 3.275,34
Valor do frete 0,00	Valor do seguro 0,00	Desconto 0,00	Outras despesas acessórias 0,00	Valor do IPI 0,00	Valor total da nota 3.275,34		

Transportador/Volumes transportados		Nome	Frete por conta 9 - Sem Ocorrência de Transporte	Código ANTT	Placa do veículo	UF	CNPJ/CPF
Endereço		Município	UF	Inscrição Estadual			
Quantidade 0	Espécie	Marca	Numeração	Peso bruto 0,000	Peso líquido 0,000		

Código	Descrição do produto/serviço	NCM/SH	CST	CFOP	UN	Qtde	Preço un	Preço total	BC ICMS	Vir.ICMS	Vir.IPI	%ICMS	%IPI
CFOP6108	LIBELL - ACQUAFLEX HERMETICO BRANCO CINZA 220V / 60HZ	84212100	000	6.108	PC	1,00	652,32	652,32	652,32	78,28	0,00	12,0000	0,00
CFOP6108	Soprano - CAIXA TERMICA TROPICAL C/RODAS 50L AZUL	39231090	000	6.108	PC	1,00	305,34	305,34	305,34	36,64	0,00	12,0000	0,00
CFOP6108	AGRATTO - CONDICIONADOR DE AR SPLIT ECO TOP	84151011	000	6.108	PC	1,00	1.784,88	1.784,88	1.784,88	214,19	0,00	12,0000	0,00
CFOP6108	ECST9QFR4-02 - 9KBTU AGRATTO												
CFOP6108	EVITRA - Liquidificador 4L Alta rotacao - Cor: Prateado; Voltagem: 220V	85094010	000	6.108	UN	1,00	532,80	532,80	532,80	63,94	0,00	12,0000	0,00

Cálculo do ISSQN		Inscrição Municipal	Valor total dos serviços 0,00	Base de cálculo do ISSQN	0,00	Valor do ISSQN	0,00
-------------------------	--	---------------------	----------------------------------	--------------------------	------	----------------	------

Dados adicionais	Reservado ao fisco
Observações Total aproximado de tributos: R\$ 1.195,46 (36,50%) Federais R\$ 628,64 (19,19%) Estaduais R\$ 566,82 (17,31%) . Fonte IBPT.	

28/02/2023 18:17:14



DECLARAÇÃO DE EMPRESA DE PEQUENO PORTE

BT COMÉRCIO INTELIGENTE LTDA, inscrita no CNPJ sob o nº 45.329.312/0001-81, sediada à Avenida Setecentos, S/N, Sala 04, Galpão 017, Módulos 13 e 14, Terminal Intermodal da Serra, Serra/ES, CEP: 29.161-414, vêm, por intermédio de seu representante legal e administrador, Sr. Lucas Griebeler Sandi, órgão expedidor SSP - SC, juntamente com o seu contador, **DECLARAR** que é empresa de pequeno porte, nos termos do enquadramento previsto na Lei Complementar Nº. 123/2006, em especial quanto ao seu Artigo 3º, e que estão aptas a usufruir do tratamento favorecido estabelecido nos Artigos 42 a 49 da referida Lei Complementar, e que não se enquadra nas situações relacionadas no §4º do Artigo 3º da citada Lei Complementar, cujos termos.

DECLARO ainda, conhecer na íntegra, estando apta, portanto, a exercer o direito de preferência.

Validade: 365 (trezentos e sessenta e cinco) dias.

Serra/ES, 02 de março de 2023.

Lucas Griebeler Sandi
Sócio Administrador

ANDRE ANGELI
TORRES:11431697788

Assinado de forma digital por
ANDRE ANGELI
TORRES 11431697788
Dados: 2023.03.02 15:24:24 -03'00'

Andre Angeli Torres
Contador - CRC: 020687/ES

BT COMÉRCIO INTELIGENTE LTDA - CNPJ 45.329.312/0001-81 - Representante Legal: Lucas Griebeler Sandi - Endereço: Avenida Setecentos, s/n, sala 04, galpão 17, módulos 13 e 14, Terminal Intermodal da Serra, Serra/ES, CEP 29.161-414 - Inscrição Estadual: 083865438 - Inscrição Municipal: 4756721 - E-mail: licitacao.btcomercio@gmail.com - Telefone: Licitações: (49) 99132-9784 - Vendas/Entregas: (49) 99101-6626.



Rua XV de Novembro, 64 - Sala 21
 Edifício Pedro Francisco Vargas
 Centro, Itajaí - Santa Catarina
 (47) 3514-7599 | (47) 99748-2223
 www.dautin.com | dautin@dautin.com



CERTIFICADO DE PROVA DE AUTENTICIDADE ELETRÔNICA

A DAUTIN BLOCKCHAIN DOCUMENTOS DIGITAIS E SERVIÇOS LTDA, especificada neste ato apenas como **Dautin Blockchain Co.** CERTIFICA para os devidos fins de direito que, o arquivo digital especificado com o tipo documental **Autenticação** e representado pela função hash criptográfica conhecida como SHA-256, de código **66210b48d74fc5022d0b8c0d933e2bb0f9e90a2fa048a53f6ed2fdae7d1e3d73** foi autenticado de acordo com as Legislações e normas vigentes¹ através da rede blockchain Ethereum Classic, sob o identificador único denominado NID **118111** dentro do sistema.

A autenticação eletrônica do documento intitulado "**DECLARAÇÃO DE EMPRESA DE PEQUENO PORTE 2023 - Contador**", cujo assunto é descrito como "**DECLARAÇÃO DE EMPRESA DE PEQUENO PORTE 2023 - Contador**", faz prova de que em **02/03/2023 15:26:59**, o responsável **BT Comercio Inteligente Ltda (45.329.312/0001-81)** tinha posse do arquivo com as mesmas características que foram reproduzidas na prova de autenticidade, sendo de BT Comercio Inteligente Ltda a responsabilidade, única e exclusiva, pela idoneidade do documento apresentado a DAUTIN Blockchain Co.

Este CERTIFICADO foi emitido em **02/03/2023 15:28:08** através do sistema de autenticação eletrônica da empresa DAUTIN Blockchain Co. de acordo com o Art. 10, § 2º da MP 2200-2/2001, Art. 107 do Código Civil e Art. 411, em seus §§ 2º e 3º do Código de Processo Civil, estando dessa maneira de acordo para o cumprimento do Decreto 10278/2020.

Para mais informações sobre a operação acesse o site <https://www.dautin.com> e informe o código da transação blockchain **0x63be542b62fff34350bcc7328f653f8826264673ffac4491f614402fd291fb4**. Também é possível acessar a consulta através da rede blockchain em <https://blockscout.com/etc/mainnet/>

¹ Legislação Vigente: Medida Provisória nº 2200-2/2001, Código Civil e Código de Processo Civil.

DAUTIN
BLOCKCHAIN



Presidência da República Casa Civil
 Subchefia para Assuntos Jurídicos
 MEDIDA PROVISÓRIA 2.200-2
 DE 24 DE AGOSTO DE 2001.





SINTEGRA/ICMS
Consulta Pública ao Cadastro
Estado do Espírito Santo





Cadastro atualizado até: 09/06/2023

IDENTIFICAÇÃO - PESSOA JURÍDICA

CNPJ: 45.329.312/0001-81 **Inscrição Estadual:** 083.865.43-8

Razão Social : BT COMERCIO INTELIGENTE LTDA

ENDERECO

Logradouro: AVENIDA SETECENTOS

Número: S N **Complemento:** SALA 04 GALPAO17 - MODULOS 13 E 14

Bairro: TERMINAL INTERMODAL DA SERRA

Município: SERRA **UF:** ES

CEP: 29161414 **Telefone:** (0049) 91016626

INFORMAÇÕES COMPLEMENTARES

COM VAREJ ESPECIALIZADO DE ELETRODOMESTICOS E EQUIP DE AUDIO E VIDEO

COMERCIO VAREJISTA DE MOVEIS

COMERCIO A VAREJO DE PNEUMATICOS E CAMARAS-DE-AR

COMERCIO VAREJISTA DE MATERIAL ELETRICO

COMERCIO VAREJISTA DE FERRAGENS E FERRAMENTAS

COMERCIO VAREJISTA DE MADEIRA E ARTEFATOS

Atividade Econômica: COMERCIO VAREJ. MATERIAIS CONSTRUCAO NAO ESPECIFICADOS ANTERIORMENTE

COMERCIO VAREJISTA DE MATERIAIS DE CONSTRUCAO EM GERAL.

COM VAREJ ESPECIALIZADO DE EQUIPAMENTOS E SUPRIMENTOS DE INFORMATICA.

COMERCIO VAREJISTA ESPECIALIZADO DE EQUIP DE TELEFONIA E COMUNICACAO

Data de Inicio de Atividade: 17/02/2022

Situação Cadastral Vigente: HABILITADO

Data desta Situação Cadastral: 17/02/2022

Regime de Apuração: ORDINÁRIO

A Inscrição Estadual (IE) com situação cadastral vigente **HABILITADO** indica que a empresa está **APTA** a realizar operações como contribuinte do ICMS.

Já a IE com situação cadastral **NÃO HABILITADA** indica que a empresa **NÃO** está **APTA** a realizar operações como contribuinte do ICMS, caso mantenha entre as suas atividades pelo menos um CNAE cuja inscrição estadual seja obrigatória. Caso a empresa não pertença a um CNAE cuja inscrição seja obrigatória e o CNPJ esteja ATIVO (consultar o site da Receita Federal do Brasil - <http://www.receita.fazenda.gov.br>), a empresa poderá ser destinatária de mercadorias, bens e serviços **como CONSUMIDOR FINAL**. Neste caso, o número da Inscrição Estadual NÃO deverá constar em documentos que acobertem operações tributáveis pelo ICMS.

A lista dos CNAEs obrigados à Inscrição Estadual está disponível no endereço:
ftp://ftp.sefaz.es.gov.br/CNAE-F/cnaes_obrigadas_a_inscricao.pdf

OBSERVAÇÃO: Os dados acima são baseados em informações fornecidas pelo contribuinte, estando sujeitos a posterior confirmação pelo Fisco.

Data da Consulta: 09/06/2023

VOLTAR

Data da consulta: 09/06/2023 13:44:26

Identificação do Contribuinte - CNPJ Matriz

CNPJ: **45.329.312/0001-81**

A opção pelo Simple Nacional e/ou SIMEI abrange todos os estabelecimentos da empresa

Nome Empresarial: **BT COMERCIO INTELIGENTE LTDA**

Situação Atual

Situação no Simple Nacional: **NÃO optante pelo Simple Nacional**

Situação no SIMEI: **NÃO enquadrado no SIMEI**



+ Mais informações

Voltar

Gerar PDF



ATESTADO DE CAPACIDADE TÉCNICA

Atestamos, a pedido da interessada e para fins de prova, aptidão de desempenho e atestado de execução que a empresa **BT COMÉRCIO INTELIGENTE LTDA**, inscrita no CNPJ sob o nº 45.329.312/0001-81, sediada à Avenida Seiscentos, s/n, sala 04, galpão 17, módulos 13 e 14, Terminal Intermodal da Serra, Serra/ES, CEP 29.161-414, executou corretamente o fornecimento de equipamentos/materiais abaixo, para a empresa **TELES SOLUÇÕES EMPRESARIAIS LTDA**, empresa de direito privado, inscrita no CNPJ sob nº 48.566.347/0001-22, com sede na Rua Luiz Alberto Corbellini, 131 - Sala 02, São Cristóvão, Lages/SC, CEP 88509-286.

Abaixo, seguem produtos já fornecidos:

DESCRIÇÃO DO PRODUTO
Ar-condicionado
Bebedouro
Liquidificador
Caixa Térmica

Ressalta-se que, até o presente momento não existem fatos que desabonem a conduta e a responsabilidade da empresa com as obrigações assumidas confirmando assim a capacidade técnica, física e operacional para a execução do que foi preposto.

Lages (SC), 01 de março de 2023.

Carolina Tietjen Teles

CAROLINA TIETJEN TELES

Representante Legal

PRIMEIRO TABELIONATO



Reconheço como AUTÊNTICA a(s) assinatura(s) abaixo e dou fé.

CAROLINA TIETJEN TELES.....

Emol: R\$ 4,23 | Selo R\$ 3,39 = Total R\$ 7,62

Selo digital de Fiscalização: Normal GRT00812-ARPT

Lages - 1 de março de 2023.

Notário

Kelli Chalini de Silva Branco - Escrivãnte Notarial

Confira os dados do ato em www.tjsc.jus.br/selo



Rua XV de Novembro, 64 - Sala 21
Edifício Pedro Francisco Vargas
Centro, Itajaí - Santa Catarina
(47) 3514-7599 | (47) 99748-2223
www.dautin.com | dautin@dautin.com



CERTIFICADO DE PROVA DE AUTENTICIDADE ELETRÔNICA

A DAUTIN BLOCKCHAIN DOCUMENTOS DIGITAIS E SERVIÇOS LTDA, especificada neste ato apenas como **Dautin Blockchain Co.** CERTIFICA para os devidos fins de direito que, o arquivo digital especificado com o tipo documental **Autenticação** e representado pela função hash criptográfica conhecida como SHA-256, de código **2deb6866369b56afac66cfc6ab29736394397cd98315c9afa23a38fcfee5ea70** foi autenticado de acordo com as Legislações e normas vigentes¹ através da rede blockchain Ethereum Classic, sob o identificador único denominado NID **117834** dentro do sistema.

A autenticação eletrônica do documento intitulado "**ACT - Ar Cond. - Bebedouro - Liquidifid. - Caixa - Teles Soluções**", cujo assunto é descrito como "**ACT - Ar Cond. - Bebedouro - Liquidifid. - Caixa - Teles Soluções**", faz prova de que em **02/03/2023 08:36:04**, o responsável **BT Comercio Inteligente Ltda (45.329.312/0001-81)** tinha posse do arquivo com as mesmas características que foram reproduzidas na prova de autenticidade, sendo de BT Comercio Inteligente Ltda a responsabilidade, única e exclusiva, pela idoneidade do documento apresentado a DAUTIN Blockchain Co.

Este CERTIFICADO foi emitido em **02/03/2023 08:39:19** através do sistema de autenticação eletrônica da empresa DAUTIN Blockchain Co. de acordo com o Art. 10, § 2º da MP 2200-2/2001, Art. 107 do Código Civil e Art. 411, em seus §§ 2º e 3º do Código de Processo Civil, estando dessa maneira de acordo para o cumprimento do Decreto 10278/2020.

Para mais informações sobre a operação acesse o site <https://www.dautin.com> e informe o código da transação blockchain **0x0ad9341a40cb4694031540da9842de67c005a334b3be82393459284203753ccf**. Também é possível acessar a consulta através da rede blockchain em <https://blockscout.com/etc/mainnet/>

¹ Legislação Vigente: Medida Provisória nº 2200-2/2001, Código Civil e Código de Processo Civil.

DAUTIN
BLOCKCHAIN



Presidência da República Casa Civil
Subchefia para Assuntos Jurídicos
MEDIDA PROVISÓRIA 2.200-2
DE 24 DE AGOSTO DE 2001.



28/02/2023, 18:19

Bling - DANFE



RECEBEMOS DE BT COMÉRCIO INTELIGENTE LTDA OS PRODUTOS CONSTANTES DA NOTA FISCAL INDICADA AO LADO		NF-e Nº 000003 Série 1
Data de recebimento	Identificação e assinatura do receptor	

 BT COMÉRCIO INTELIGENTE LTDA Avenida Setecentos, S/N, SI 04 - Mód. 13 e 14, Terminal Intermodal da Serra 29.161-414 - Serra - ES Fone (49) 99101-6626 - licitacao.btcomercio@gmail.com	DANFE Documento Auxiliar da Nota Fiscal Eletrônica 0-Entrada 1-Saída <input type="checkbox"/> 1 Nº 000003 SERIE: 1 Página: 1 de 1	Controle do Fisco Chave de acesso 3223 0245 3293 1200 0181 5500 1000 0000 0319 8222 6776 Consulta de autenticidade no portal nacional da NF-e www.nfe.fazenda.gov.br/portal ou no site da Sefaz autorizadora
--	--	---

Natureza da operação Venda de mercadoria destinada a não contribuinte	Protocolo de autorização de uso 332230016408254 28/02/2023 18:17:09
Inscrição Estadual 083.865.43-8	Inscr.est. do subst.trib. CNPJ 45.329.312/0001-81

Destinatário/Remetente		CNPJ/CPF	Inscrição Estadual	Data emissão
Nome / Razão Social TELES SOLUÇÕES EMPRESARIAIS LTDA		48.566.347/0001-22		28/02/2023
Endereço Rua Luiz Alberto Corbellini, 131 - Sala 02		Bairro Sao Cristovao	CEP 88.509-286	Data saída 28/02/2023
Município Lages		Fone/Fax	UF SC	Hora saída 18:17:08

Número	Vencimento	Valor	Número	Vencimento	Valor	Número	Vencimento	Valor
001	30/03/2023	3.275,34						

Base de cálculo do ICMS 3.275,34	Valor do ICMS 393,05	Base de cálculo do ICMS Subst. 0,00	Valor do ICMS Subst. 0,00	Valor do FCP ST 0,00	Valor total dos produtos 3.275,34
Valor do frete 0,00	Valor do seguro 0,00	Desconto 0,00	Outras despesas acessórias 0,00	Valor do IPI 0,00	Valor total da nota 3.275,34

Transportador/Volumes transportados		Nome	Frete por conta 9 - Sem Ocorrência de Transporte	Código ANTT	Placa do veículo	UF	CNPJ/CPF
Endereço		Município	UF	Inscrição Estadual			
Quantidade 0	Espécie	Marca	Numeração	Peso bruto 0,000	Peso líquido 0,000		

Código	Descrição do produto/serviço	NCM/SH	CST	CFOP	UN	Qtde	Preço un	Preço total	BC ICMS	Vlr.ICMS	Vlr.IPI	%ICMS	%IPI
CFOP6108	LIBELL - ACQUAFLEX HERMETICO BRANCO CINZA 220V / 60HZ	84212100	000	6.108	PC	1,00	652,32	652,32	652,32	78,28	0,00	12,0000	0,00
CFOP6108	Soprano - CAIXA TERMICA TROPICAL C/RODAS 50L AZUL	39231090	000	6.108	PC	1,00	305,34	305,34	305,34	36,64	0,00	12,0000	0,00
CFOP6108	AGRATTO - CONDICIONADOR DE AR SPLIT ECO TOP ECST9QFR4-02 - 9KBTU AGRATTO	84151011	000	6.108	PC	1,00	1.784,88	1.784,88	1.784,88	214,19	0,00	12,0000	0,00
CFOP6108	EVITRA - Liquidificador 4L Alta rotacao - Cor: Prateado; Voltagem: 220V	85094010	000	6.108	UN	1,00	532,80	532,80	532,80	63,94	0,00	12,0000	0,00

Cálculo do ISSQN	Inscrição Municipal	Valor total dos serviços 0,00	Base de cálculo do ISSQN 0,00	Valor do ISSQN 0,00
-------------------------	---------------------	----------------------------------	----------------------------------	------------------------

Dados adicionais	Reservado ao fisco
Observações Total aproximado de tributos: R\$ 1.195,46 (36,50%) Federais R\$ 628,64 (19,19%) Estaduais R\$ 566,82 (17,31%) . Fonte IBPT.	

28/02/2023 18:17:14



ATESTADO DE CAPACIDADE TÉCNICA

Atestamos, a pedido da interessada e para fins de prova, aptidão de desempenho e atestado de execução que a empresa BT COMÉRCIO INTELIGENTE LTDA, sediada na Avenida Setecentos, S/N, SI 04 - Mód. 13 e 14, Terminal Intermodal da Serra 29.161-414 - Serra - ES Fone (49) 99101-6626 - licitacao.btcomercio@gmail.com, executou corretamente o fornecimento de DRONE para a empresa TELES SOLUÇÕES EMPRESARIAIS LTDA, Rua Luiz Alberto Corbellini, 131 - Sala 02, Sao Cristóvão CEP 88.509-286 Lages/SC, inscrita no CNPJ 48.566.347/0001-22, não existindo, até a presente data, fatos que desabonem a conduta e a responsabilidade da empresa com as obrigações assumidas, confirmando assim a capacidade técnica, física e operacional para a execução do que foi proposto.

NOTA FISCAL	QUANTIDADE	DESCRIÇÃO	CHAVE DA NOTA FISCAL
Nº 000004 Série 1	01 UN	DRONE	3223 0445 3293 1200 0181 5500 1000 0000 0416 8656 6511

Lages/SC, 10 de abril de 2023.



Carolina Tietjen Teles
CAROLINA TIETJEN TELES
 Representante Legal

1º TABELIONATO DE NOTAS E PROTESTOS DE LAGES(SC)
 Rua Francisco de Paula Ramos, nº 158 - Bairro Coral - CEP 88523-020 - Fone: (49) 3018-7878
 VITOR STAGI ALMADA - TABELIAO INTERINO - E-mail: 1tabiages@gmail.com

Reconheço como **AUTÉNTICA** a(s) assinatura(s) abaixo e dou fé.
CAROLINA TIETJEN TELES

Emol: R\$4,23 FRJ R\$0,96 ISS R\$0,08 = R\$5,27
 Selo digital de Fiscalização: Normal GSI13377-481Q

Lages - 12 de abril de 2023

Carlos Matheus de Oliveira Abatt - Tabelião Substituto

Confira os dados do ato em www.tta.org.br



10/04/2023, 10:11



Bling - DANFE

RECEBEMOS DE BT COMÉRCIO INTELIGENTE LTDA OS PRODUTOS CONSTANTES DA NOTA FISCAL INDICADA AO LADO		NF-e N° 000004 Série 1
Data de recebimento	Identificação e assinatura do receptor	

<p>BT COMÉRCIO INTELIGENTE LTDA Avenida Setecentos, S/N, SI 04 - Mód. 13 e 14, Terminal Intermodal da Serra 29.161-414 - Serra - ES Fone (49) 99101-6626 - licitacao.btcomercio@gmail.com</p>	<p>DANFE Documento Auxiliar da Nota Fiscal Eletrônica 0-Entrada 1-Saída 1 N° 000004 SERIE: 1 Página: 1 de 1</p>	<p>Controle do Fisco</p>
	<p>Chave de acesso 3223 0445 3293 1200 0181 5500 1000 0000 0416 8656 6511</p> <p>Consulta de autenticidade no portal nacional da NF-e www.nfe.fazenda.gov.br/portal ou no site da Sefaz autorizadora</p>	

Natureza da operação Venda de mercadoria destinada a não contribuinte	Protocolo de autorização de uso 332230027978557 10/04/2023 10:08:20
Inscrição Estadual 083.865.43-8	Inscr.est. do subst.trib. CNPJ 45.329.312/0001-81

Destinatário/Remetente				
Nome / Razão Social TELES SOLUÇÕES EMPRESARIAIS LTDA	CNPJ/CPF 48.566.347/0001-22	Inscrição Estadual	Data emissão 10/04/2023	
Endereço Rua Luiz Alberto Corbellini, 131 - Sala 02	Bairro Sao Cristovao	CEP 88.509-286	Data saída 10/04/2023	
Município Lages	Fone/Fax (49) 8400-0805	UF SC	Hora saída 10:08:20	

Número	Vencimento	Valor	Número	Vencimento	Valor	Número	Vencimento	Valor
001	10/05/2023	283,96						

Base de cálculo do ICMS 283,96	Valor do ICMS 34,08	Base de cálculo do ICMS Subst. 0,00	Valor do ICMS Subst. 0,00	Valor do FCP ST 0,00	Valor total dos produtos 283,96
Valor do frete 0,00	Valor do seguro 0,00	Desconto 0,00	Outras despesas acessórias 0,00	Valor do IPI 0,00	Valor total da nota 283,96

Transportador/Volumes transportados						
Nome	Frete por conta 9 - Sem Ocorrência de Transporte	Código ANTT	Placa do veículo	UF	CNPJ/CPF	
Endereço	Município	UF	Inscrição Estadual			
Quantidade 0	Espécie	Marca	Numeração	Peso bruto 0,000	Peso líquido 0,000	

Código	Descrição do produto/serviço	NCM/SH	CST	CFOP	UN	Qtde	Preço un	Preço total	BC ICMS	Vlr.ICMS	Vlr.IPI	%ICMS	%IPI
7890018500936	DRONEE	95030080	000	6.108	UN	1,00	283,96	283,96	283,96	34,08	0,00	12,0000	0,00

Cálculo do ISSQN			
Inscrição Municipal	Valor total dos serviços 0,00	Base de cálculo do ISSQN	Valor do ISSQN 0,00

Dados adicionais	Reservado ao fisco
Observações Total aproximado de tributos: R\$ 95,58 (33,66%) Federais R\$ 47,31 (16,66%) Estaduais R\$ 48,27 (17,00%) . Fonte IBPT.	

10/04/2023 10:08:25

Rua XV de Novembro, 64 - Sala 21
 Edifício Pedro Francisco Vargas
 Centro, Itajaí - Santa Catarina
 (47) 3514-7599 | (47) 99748-2223
 www.dautin.com | dautin@dautin.com



CERTIFICADO DE PROVA DE AUTENTICIDADE ELETRÔNICA

A DAUTIN BLOCKCHAIN DOCUMENTOS DIGITAIS E SERVIÇOS LTDA, especificada neste ato apenas como **Dautin Blockchain Co.** CERTIFICA para os devidos fins de direito que, o arquivo digital especificado com o tipo documental **Autenticação** e representado pela função hash criptográfica conhecida como SHA-256, de código **95c69f4bca0d972760831ef02d30e672396504cf6e04e6d9934d90e78b664a86** foi autenticado de acordo com as Legislações e normas vigentes¹ através da rede blockchain Ethereum Classic, sob o identificador único denominado NID **130831** dentro do sistema.

A autenticação eletrônica do documento intitulado "**ACT - DRONE**", cujo assunto é descrito como "**ACT - DRONE**", faz prova de que em **22/04/2023 16:15:02**, o responsável **BT Comercio Inteligente Ltda (45.329.312/0001-81)** tinha posse do arquivo com as mesmas características que foram reproduzidas na prova de autenticidade, sendo de BT Comercio Inteligente Ltda a responsabilidade, única e exclusiva, pela idoneidade do documento apresentado a DAUTIN Blockchain Co.

Este CERTIFICADO foi emitido em **22/04/2023 17:10:16** através do sistema de autenticação eletrônica da empresa DAUTIN Blockchain Co. de acordo com o Art. 10, § 2º da MP 2200-2/2001, Art. 107 do Código Civil e Art. 411, em seus §§ 2º e 3º do Código de Processo Civil, estando dessa maneira de acordo para o cumprimento do Decreto 10278/2020.

Para mais informações sobre a operação acesse o site <https://www.dautin.com> e informe o código da transação blockchain **0x1d87aa2f4f9ea77d232a276019a40d102081c6d9bbc8fe5734a3e960a0b53d40**. Também é possível acessar a consulta através da rede blockchain em <https://blockscout.com/etc/mainnet/>

¹ Legislação Vigente: Medida Provisória nº 2200-2/2001, Código Civil e Código de Processo Civil.

DAUTIN
BLOCKCHAIN



Presidência da República Casa Civil
 Subchefia para Assuntos Jurídicos
 MEDIDA PROVISÓRIA 2.200-2
 DE 24 DE AGOSTO DE 2001.



29/06/2023, 15:01

SEI/PMF - 0175534 - Atestado de Capacidade Técnica



**PREFEITURA MUNICIPAL DE FARROUPILHA-RS
DEPARTAMENTO DE COMPRAS E LICITAÇÕES**

ATESTADO DE CAPACIDADE TÉCNICA Nº 37/2023

Atestamos, para os devidos fins, que a empresa BT COMÉRCIO INTELIGENTE LTDA, inscrita no CNPJ sob o nº 45.329.312/0001-81, estabelecida na Rua 700, s/n, bairro Terminal Intermodal da Serra, na cidade de Serra, Estado de ES, prestou serviços ao MUNICÍPIO DE FARROUPILHA, CNPJ nº 89.848.949/0001-50, estabelecido na Praça Emancipação, s/n, Bairro Centro, na cidade de Farroupilha/RS, e detém qualificação técnica para fornecimento de eletrodomésticos.

Registramos que a empresa BT COMÉRCIO INTELIGENTE LTDA entregou produtos descritos a seguir conforme Pregão Eletrônico nº 15/2023:

Item	Descrição	Quantidade	Unidade	Ordem de compra Nota de empenho	Nota fiscal
7	25305 - FOGAO INDUSTRIAL COM 06 BOCAS, A GAS, COM FORNO, COM ESPALHADORES E BASES DOS QUEIMADORES EM FERRO FUNDIDO, MESA DE AÇO CARBONO, PERFIL U DE 50MM, PINTADA NA COR PRETO FOSCO, TREMPE DE FERRO FUNDIDO 300MMX300MM, PINTADOS NA COR PRETA, REGISTRO DE GÁS COM MANÍPULOS EXPOSTOS DE FÁCIL MANUSEIO, VOLUME DO FORNO 87LTS, PÉS FIXOS, MESA, BANDEJA E CORPO DO PRODUTO EM PINTURA EPOXI E BAIXA PRESSÃO. MARCA: METALFOUR 5017/5102-6BSF	01	Unidade	2385/2023 4770/2023	7
7	25305 - FOGAO INDUSTRIAL COM 06 BOCAS, A GAS, COM FORNO, COM ESPALHADORES E BASES DOS QUEIMADORES EM FERRO FUNDIDO, MESA DE AÇO CARBONO, PERFIL U DE 50MM, PINTADA NA COR PRETO FOSCO, TREMPE DE FERRO FUNDIDO 300MMX300MM, PINTADOS NA COR PRETA, REGISTRO DE GÁS COM MANÍPULOS EXPOSTOS DE FÁCIL MANUSEIO, VOLUME DO FORNO 87LTS, PÉS FIXOS, MESA, BANDEJA E CORPO DO PRODUTO EM PINTURA EPOXI E BAIXA PRESSÃO. MARCA: METALFOUR 5017/5102-6BSF	01	Unidade	2387/2023 4772/2023	6

Informamos ainda que a entrega dos materiais acima referidos apresentaram bom desempenho operacional, tendo a empresa cumprido fielmente com suas obrigações, nada constando que a desabone técnica e comercialmente, até a presente data.

29/06/2023, 15:01

SEI/PMF - 0175534 - Atestado de Capacidade Técnica

Maiores informações através dos telefones (54) 2131.5302 ou (54) 98404.5523.



Documento assinado eletronicamente por **Luciana Zanzeliz, Secretária Municipal**, em 28/06/2023, às 16:09, conforme horário oficial de Brasília, com fundamento na Lei nº 14.063, de 23 de setembro de 2020 e Decreto Municipal nº 7.172, de 11 de maio de 2022.

Nº de Série do Certificado:



A autenticidade deste documento pode ser conferida na Página de Autenticidade de Documentos, informando o código verificador **0175534** e o código CRC **0A5F5E26**.

Referência: Processo nº 0.012742/2023-82



SEI nº 0175534



Sistema de Cadastramento Unificado de Fornecedores - SICAF

**Declaração**

Declaramos para os fins previstos na Lei nº 8.666, de 1993, conforme documentação registrada no SICAF, que a situação do fornecedor no momento é a seguinte:

Dados do Fornecedor

CNPJ: 45.329.312/0001-81
 Razão Social: BT COMERCIO INTELIGENTE LTDA
 Nome Fantasia: BT COMERCIO INTELIGENTE
 Situação do Fornecedor: Credenciado Data de Vencimento do Cadastro: 18/07/2023
 Natureza Jurídica: SOCIEDADE EMPRESÁRIA LIMITADA
 MEI: Não
 Porte da Empresa: Empresa de Pequeno

Ocorrências e Impedimentos

Ocorrência: Nada Consta
 Impedimento de Licitar: Nada Consta

Níveis cadastrados:**I - Credenciamento****II - Habilitação Jurídica****III - Regularidade Fiscal e Trabalhista Federal**

Receita Federal e PGFN	Validade:	03/12/2023
FGTS	Validade:	12/07/2023
Trabalhista (http://www.tst.jus.br/certidao)	Validade:	12/12/2023

IV - Regularidade Fiscal Estadual/Distrital e Municipal

Receita Estadual/Distrital	Validade:	28/08/2023
Receita Municipal	Validade:	18/07/2023

V - Qualificação Técnica**VI - Qualificação Econômico-Financeira**

Validade:	30/04/2024
-----------	------------

Esta declaração é uma simples consulta e não tem efeito legal

Emitido em: 15/06/2023 09:41

CPF: 091.465.579-54 Nome: LUCAS GRIEBELER SANDI

Ass: _____



TRIBUNAL DE CONTAS DA UNIÃO



Consulta Consolidada de Pessoa Jurídica

Este relatório tem por objetivo apresentar os resultados consolidados de consultas eletrônicas realizadas diretamente nos bancos de dados dos respectivos cadastros. A responsabilidade pela veracidade do resultado da consulta é do Órgão gestor de cada cadastro consultado. A informação relativa à razão social da Pessoa Jurídica é extraída do Cadastro Nacional da Pessoa Jurídica, mantido pela Receita Federal do Brasil.

Consulta realizada em: 09/06/2023 13:30:23

Informações da Pessoa Jurídica:

Razão Social: **BT COMERCIO INTELIGENTE LTDA**
CNPJ: **45.329.312/0001-81**

Resultados da Consulta Eletrônica:

Órgão Gestor: **TCU**
Cadastro: **Licitantes Inidôneos**
Resultado da consulta: **Nada Consta**

Para acessar a certidão original no portal do órgão gestor, clique [AQUI](#).

Órgão Gestor: **CNJ**
Cadastro: **CNIA - Cadastro Nacional de Condenações Cíveis por Ato de Improbidade Administrativa e Inelegibilidade**
Resultado da consulta: **Nada Consta**

Para acessar a certidão original no portal do órgão gestor, clique [AQUI](#).

Órgão Gestor: **Portal da Transparência**
Cadastro: **Cadastro Nacional de Empresas Inidôneas e Suspensas**
Resultado da consulta: **Nada Consta**

Para acessar a certidão original no portal do órgão gestor, clique [AQUI](#).

Órgão Gestor: **Portal da Transparência**
Cadastro: **CNEP - Cadastro Nacional de Empresas Punidas**
Resultado da consulta: **Nada Consta**

Para acessar a certidão original no portal do órgão gestor, clique [AQUI](#).

Obs: A consulta consolidada de pessoa jurídica visa atender aos princípios de simplificação e racionalização de serviços públicos digitais. Fundamento legal: Lei nº 12.965, de 23 de abril de 2014, Lei nº 13.460, de 26 de junho de 2017, Lei nº 13.726, de 8 de outubro de 2018, Decreto nº 8.638 de 15, de janeiro de 2016.

Consulta CEIS, CNEP e CEPIM 73 de 87

Detalhamento das Sanções Vigentes - Portal da transparência

10/06/2023, 16:40

FILTROS APLICADOS:

CPF / CNPJ sancionado: 45329312000181 09146557954

LIMPAR

Data da consulta: 10/06/2023 16:38:55
Data da última atualização: 06/2023 (Sistema Integrado de Registro do CEIS/CNEP - CEIS) , 06/2023 (Sistema Integrado de Registro do CEIS/CNEP - Acordos de Leniência) , 06/2023 (Sistema Integrado de Administração Financeira do Governo Federal (SIAFI) - CEPIM) , 06/2023 (Diário Oficial da União - CEAF) , 06/2023 (Sistema Integrado de Registro do CEIS/CNEP - CNEP)

DETALHAR	CADASTRO	CNPJ/CPF SANCIONADO	NOME SANCIONADO	UF SANCIONADO	ORGÃO/ENTIDADE SANCIONADORA	CATEGORIA SANÇÃO	DATA DE PUBLICAÇÃO DA SANÇÃO	VALOR DA MULTA	QUANTIDADE
----------	----------	---------------------	-----------------	---------------	-----------------------------	------------------	------------------------------	----------------	------------

Nenhum registro encontrado



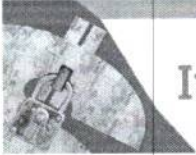

Improbidade Administrativa e Inelegibilidade

Certidão Negativa



Certifico que nesta data (10/06/2023 às 16:44) NÃO CONSTA no Cadastro Nacional de Condenações Cíveis por Ato de Improbidade Administrativa e Inelegibilidade registros de condenação com trânsito em julgado ou sanção ativa quanto ao CNPJ nº 45.329.312/0001-81.

A condenação por atos de improbidade administrativa não implica automático e necessário reconhecimento da inelegibilidade do condenado.

Para consultas sobre inelegibilidade acesse portal do TSE em <http://divulgacandcontas.tse.jus.br/>

Esta certidão é expedida gratuitamente. Sua autenticidade pode ser por meio do número de controle 6484.D2B2.29EE.F290 no seguinte endereço: https://www.cnj.jus.br/improbidade_adm/autenticar_certidao.php

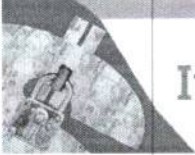

Improbidade Administrativa e Inelegibilidade

Certidão Negativa



Certifico que nesta data (10/06/2023 às 16:44) NÃO CONSTA no Cadastro Nacional de Condenações Cíveis por Ato de Improbidade Administrativa e Inelegibilidade registros de condenação com trânsito em julgado ou sanção ativa quanto ao CPF nº 091.465.579-54.

A condenação por atos de improbidade administrativa não implica automático e necessário reconhecimento da inelegibilidade do condenado.

Para consultas sobre inelegibilidade acesse portal do TSE em <http://divulgacandcontas.tse.jus.br/>

Esta certidão é expedida gratuitamente. Sua autenticidade pode ser por meio do número de controle 6484.D2B3.9B1C.5291 no seguinte endereço: https://www.cnj.jus.br/improbidade_adm/autenticar_certidao.php



**TRIBUNAL DE CONTAS DA UNIÃO
CERTIDÃO NEGATIVA**

**DE
INABILITADOS**

(Válida somente com a apresentação do CPF)

Nome completo: **LUCAS GRIEBELER SANDI**

CPF: **091.465.579-54**

O Tribunal de Contas da União CERTIFICA que, na presente data, o(a) requerente acima identificado(a) NÃO CONSTA da relação de responsáveis com inabilitação para o exercício de cargo em comissão ou função de confiança no âmbito da administração pública federal, em razão de decisão deste Tribunal, nos termos do art. 60 da Lei nº 8.443/92 (Lei Orgânica do TCU).

Não constam da relação consultada para emissão desta certidão os responsáveis ainda não notificados do teor dos acórdãos condenatórios, aqueles cujas condenações tenham tido seu prazo de vigência expirado, bem como aqueles cujas apreciações estejam suspensas em razão de interposição de recurso com efeito suspensivo ou de decisão judicial.

Certidão emitida às 09:22:07 do dia 13/06/2023, com validade de trinta dias a contar da emissão.

A veracidade das informações aqui prestadas podem ser confirmadas no sítio <https://contas.tcu.gov.br/ords/f?p=INABILITADO:VERIFICA>

Código de controle da certidão: 3E6M130623092207

Atenção: qualquer rasura ou emenda invalidará este documento.



TRIBUNAL DE CONTAS DA UNIÃO
CERTIDÃO NEGATIVA
DE
LICITANTES INIDÔNEOS

Nome completo: **BT COMERCIO INTELIGENTE LTDA**

CPF/CNPJ: **45.329.312/0001-81**

O Tribunal de Contas da União **CERTIFICA** que, na presente data, o (a) requerente acima identificado(a) **NÃO CONSTA** da relação de responsáveis inidôneos para participar de licitação na administração pública federal, por decisão deste Tribunal, nos termos do art. 46 da Lei nº 8.443/92 (Lei Orgânica do TCU).

Não constam da relação consultada para emissão desta certidão os responsáveis ainda não notificados do teor dos acórdãos condenatórios, aqueles cujas condenações tenham tido seu prazo de vigência expirado, bem como aqueles cujas apreciações estejam suspensas em razão de interposição de recurso com efeito suspensivo ou de decisão judicial.

Certidão emitida às 09:22:38 do dia 13/06/2023, com validade de trinta dias a contar da emissão.

A veracidade das informações aqui prestadas podem ser confirmadas no sítio <https://contas.tcu.gov.br/ords/f?p=INABILITADO:5>

Código de controle da certidão: 6LU3130623092238

Atenção: qualquer rasura ou emenda invalidará este documento.



TRIBUNAL DE CONTAS DA UNIÃO
CERTIDÃO NEGATIVA
DE
LICITANTES INIDÔNEOS

(Válida somente com a apresentação do CPF)

Nome completo: **LUCAS GRIEBELER SANDI**

CPF/CNPJ: **091.465.579-54**

O Tribunal de Contas da União CERTIFICA que, na presente data, o (a) requerente acima identificado(a) NÃO CONSTA da relação de responsáveis inidôneos para participar de licitação na administração pública federal, por decisão deste Tribunal, nos termos do art. 46 da Lei nº 8.443/92 (Lei Orgânica do TCU).

Não constam da relação consultada para emissão desta certidão os responsáveis ainda não notificados do teor dos acórdãos condenatórios, aqueles cujas condenações tenham tido seu prazo de vigência expirado, bem como aqueles cujas apreciações estejam suspensas em razão de interposição de recurso com efeito suspensivo ou de decisão judicial.

Certidão emitida às 09:23:13 do dia 13/06/2023, com validade de trinta dias a contar da emissão.

A veracidade das informações aqui prestadas podem ser confirmadas no sítio <https://contas.tcu.gov.br/ords/f?p=INABILITADO:5>

Código de controle da certidão: S1NY130623092313

Atenção: qualquer rasura ou emenda invalidará este documento.



PREFEITURA DA SERRA

Secretaria Municipal da Fazenda
Departamento de Administração Tributária
www.serra.es.gov.br



ALVARÁ DE LICENÇA PARA FUNCIONAMENTO Nº 943/2023

Expedição	06/02/2023	Validade	06/02/2024
Inscr Municipal	4756721		
Nome	BT COMERCIO INTELIGENTE LTDA		
CNPJ/CPF	45.329.312/0001-81	Inscr. Estadual	
Endereço	AVENIDA SETECENTOS, 0 SALA 04 GALPAO17 - MODULOS 13 E 14		
Bairro	TERMINAL INTERMODAL DA SERRA		
Cidade	Serra	Estado	ES

Alvará de Licença para Funcionamento expedido conforme Lei nº 3833/2011 - CTMS autorizando a exercer as atividades neste discriminadas, nos limites territoriais deste Município.

Informações Complementares

- 1 - A validade deste alvará está condicionada ao cumprimento dos requisitos previstos no §2º do Art. 1º do Decreto nº 6877/2015 c/c Lei 4398/2015, bem como, à validade dos documentos apresentados no ato da solicitação.
- 2 - Independente do prazo de validade deste documento, o pagamento das Taxas de Poder de Polícia, dar-se-á anualmente.
- 3 - Este alvará perderá a validade, automaticamente, caso ocorra alteração na localização, atividades ou situação da inscrição municipal da empresa, devendo ser observado o disposto no art. 19 c/c art. 3º do Decreto 6877/2015.

Atividades Autorizadas

CNAE(S) LICENCIADA(S)

4782-2/02	Comércio varejista de artigos de viagem
4782-2/01	Comércio varejista de calçados
4763-6/02	Comércio varejista de artigos esportivos
7739-0/99	Aluguel de outras máquinas e equipamentos comerciais e industriais não especificados anteriormente, sem
4789-0/07	Comércio varejista de equipamentos para escritório
4789-0/05	Comércio varejista de produtos saneantes domissanitários
4781-4/00	Comércio varejista de artigos do vestuário e acessórios
4772-5/00	Comércio varejista de cosméticos, produtos de perfumaria e de higiene pessoal
4763-6/03	Comércio varejista de bicicletas e triciclos; peças e acessórios
4763-6/01	Comércio varejista de brinquedos e artigos recreativos
4761-0/03	Comércio varejista de artigos de papelaria
4761-0/01	Comércio varejista de livros
4759-8/99	Comércio varejista de outros artigos de uso doméstico não especificados anteriormente
4759-8/01	Comércio varejista de artigos de tapeçaria, cortinas e persianas
4757-1/00	Comércio varejista especializado de peças e acessórios para aparelhos eletroeletrônicos para uso
4755-5/03	Comercio varejista de artigos de cama, mesa e banho
4754-7/03	Comércio varejista de artigos de iluminação
4754-7/02	Comércio varejista de artigos de colchoaria
4754-7/01	Comércio varejista de móveis
4752-1/00	Comércio varejista especializado de equipamentos de telefonia e comunicação
4751-2/01	Comércio varejista especializado de equipamentos e suprimento de informática
4744-0/99	Comércio varejista de materiais de construção em geral
4744-0/05	Comércio varejista de materiais de construção não especificados anteriormente
4744-0/02	Comércio varejista de madeira e artefatos

**PREFEITURA DA SERRA**

Secretaria Municipal da Fazenda
Departamento de Administração Tributária
www.serra.es.gov.br

**ALVARÁ DE LICENÇA PARA FUNCIONAMENTO Nº 943/2023**

Expedição	06/02/2023	Validade	06/02/2024
Inscr Municipal	4756721		
Nome	BT COMERCIO INTELIGENTE LTDA		
CNPJ/CPF	45.329.312/0001-81	Inscr. Estadual	
Endereço	AVENIDA SETECENTOS, 0 SALA 04 GALPAO17 - MODULOS 13 E 14		
Bairro	TERMINAL INTERMODAL DA SERRA		
Cidade	Serra	Estado	ES

4744-0/01	Comércio varejista de ferragens e ferramentas
4742-3/00	Comércio varejista de material elétrico
4530-7/05	Comércio a varejo de pneumáticos e câmaras-de-ar
4753-9/00	Comércio varejista especializado de eletrodomésticos e equipamentos de áudio e vídeo

Horário de Funcionamento

A veracidade da informação poderá ser verificada na seguinte página da Internet: www.serra.es.gov.br

Número: 111223/2023

Inscrição: 4756721

Data Emissão: 07/02/2023 10:48:35

Obs: ESTE ALVARÁ DEVE SER COLOCADO NO ESTABELECIMENTO EM LUGAR BEM VISÍVEL.

Identificação Alvará para uso da Prefeitura: 111223





ESTADO DO
PREFEITURA MUNICIPAL DA
SERRA
SECRETARIA MUNICIPAL DA
FAZENDA



INSCRIÇÃO MUNICIPAL Número 4756721

Nome da Empresa: BT COMERCIO INTELIGENTE LTDA

CNPJ: 45.329.312/0001-81

Atividade Principal(CNAE): 4753-9/00 - Comércio varejista especializado de eletrodomésticos e equipamentos de áudio e vídeo

Atividade(s) Secundária(s) (CNAE): 4761-0/01 - Comércio varejista de livros, 4530-7/05 - Comércio a varejo de pneumáticos e câmaras-de-ar, 4742-3/00 - Comércio varejista de material elétrico, 4761-0/03 - Comércio varejista de artigos de papelaria, 4772-5/00 - Comércio varejista de cosméticos, produtos de perfumaria e de higiene pessoal, 4744-0/99 - Comércio varejista de materiais de construção em geral, 4744-0/02 - Comércio varejista de madeira e artefatos, 4782-2/02 - Comércio varejista de artigos de viagem, 4754-7/03 - Comércio varejista de artigos de iluminação, 7739-0/99 - Aluguel de outras máquinas e equipamentos comerciais e industriais não especificados anteriormente, sem operador, 4759-8/99 - Comércio varejista de outros artigos de uso pessoal e doméstico não especificados anteriormente, 4754-7/01 - Comércio varejista de móveis, 4755-5/03 - Comercio varejista de artigos de cama, mesa e banho, 4789-0/07 - Comércio varejista de equipamentos para escritório, 4752-1/00 - Comércio varejista especializado de equipamentos de telefonia e comunicação, 4754-7/02 - Comércio varejista de artigos de colchoaria, 4763-6/03 - Comércio varejista de bicicletas e triciclos; peças e acessórios, 4763-6/01 - Comércio varejista de brinquedos e artigos recreativos, 4782-2/01 - Comércio varejista de calçados, 4744-0/01 - Comércio varejista de ferragens e ferramentas, 4781-4/00 - Comércio varejista de artigos do vestuário e acessórios, 4751-2/01 - Comércio varejista especializado de equipamentos e suprimentos de informática, 4763-6/02 - Comércio varejista de artigos esportivos, 4759-8/01 - Comércio varejista de artigos de tapeçaria, cortinas e persianas, 4789-0/05 - Comércio varejista de produtos saneantes domissanitários, 4744-0/05 - Comércio varejista de materiais de construção não especificados anteriormente, 4757-1/00 - Comércio varejista especializado de peças e acessórios para aparelhos eletroeletrônicos para uso doméstico, exceto informática e comunicação

Endereço: AVENIDA SETECENTOS, S/N, SALA 04 GALPAO17 - MODULOS 13 E 14, TERMINAL INTERMODAL DA SERRA

Município: Serra

CEP: 29161414

Local e data: Serra, quinta, 19 de janeiro de 2023

Secretaria Municipal da Fazenda

19/01/2023 16:38

https://www.simplifica.es.gov.br/sigfacil/proceso/imprime-modelo/tipo_alvara/4/cod_alvara/21526238/co_protocolo/ESP226...

OBSERVAÇÕES



Este documento foi emitido em quinta, 19 de janeiro de 2023.

Se impresso, verificar sua autenticidade no portal **www.simplifica.es.gov.br** com o código XSLMOKAQ.

EMITIDO ELETRONICAMENTE PELO PORTAL SIMPLIFICA ES.

Esse documento deverá permanecer exposto em local visível no estabelecimento empresarial.



DECLARAÇÃO DE DISPENSA ALVARÁ SANITÁRIO

BT COMÉRCIO INTELIGENTE LTDA, inscrita no CNPJ sob o nº 45.329.312/0001-81, sediada à Avenida Setecentos, S/N, Sala 04, Galpão 017, Módulos 13 e 14, Terminal Intermodal da Serra, Serra/ES, CEP: 29.161-414, vêm, por intermédio de seu representante legal e administrador, Sr. Lucas Griebeler Sandi, órgão expedidor SSP - SC, declara desenvolver as atividades econômicas dispensada de alvará sanitário, pelo motivo da sede da empresa ser destinada apenas para receber correspondências.

Fico ciente que declaração de dispensa de licença sanitária é estritamente vinculada à ausência de sede declarada neste ato e que a declaração inverídica de informações implicará na aplicação das penalidades cabíveis.

Serra (ES), 19 de junho de 2023.

Lucas Griebeler Sandi
Sócio Administrador

06/02/2023 14:54

licenciamentoambiental.serra.es.gov.br/dispensa/emitir/57d52e0bc0880adcacd24b7a1e48669d



PREFEITURA MUNICIPAL DA SERRA
Secretaria do Meio Ambiente
Departamento de Controle Ambiental



DISPENSA DE LICENCIAMENTO AMBIENTAL Nº 1608/2023

Código: 1608/2023**CPF/CNPJ:** 45329312000181**Razão Social:** BT COMERCIO INTELIGENTE LTDA

Conforme legislação em vigor, informamos que as atividades listadas abaixo estão dispensadas de licenciamento ambiental no Município da Serra/ES.

CNAE	Atividade	Observações
4744-0/02	Comércio varejista de madeira e artefatos	Desde que a área ocupada pela atividade esteja limitada a 1.000m ² e não realize atividades de processamento da madeira (serraria, fabricação de artefatos de madeira etc.)
4761-0/03	Comércio varejista de artigos de papelaria	Desde que a área ocupada pela atividade esteja limitada a 1.000m ² , não haja fabricação e não ocorra manutenção, reparação, abastecimento ou lavagem de veículos no local
4763-6/03	Comércio varejista de bicicletas e triciclos; peças e acessórios	Desde que a área ocupada pela atividade esteja limitada a 1.000m ² , não haja fabricação e não ocorra manutenção, reparação, abastecimento ou lavagem de veículos no local
4763-6/01	Comércio varejista de brinquedos e artigos recreativos	Desde que a área ocupada pela atividade esteja limitada a 1.000m ² , não haja fabricação e não ocorra manutenção, reparação, abastecimento ou lavagem de veículos no local
4772-5/00	Comércio varejista de cosméticos, produtos de perfumaria e de higiene pessoal	Desde que a área ocupada pela atividade esteja limitada a 1.000m ² , não haja fabricação e não ocorra manutenção, reparação, abastecimento ou lavagem de veículos no local
4753-9/00	Comércio varejista especializado de eletrodomésticos e equipamentos de áudio e vídeo	Desde que a área ocupada pela atividade esteja limitada a 1.000m ² e não ocorra manutenção, reparação, abastecimento ou lavagem de veículos no local
4757-1/00	Comércio varejista especializado de peças e acessórios para aparelhos eletroeletrônicos para uso doméstico, exceto informática e comunicação	Desde que a área ocupada pela atividade esteja limitada a 1.000m ² , não haja fabricação e não ocorra manutenção, reparação, abastecimento ou lavagem de veículos no local

06/02/2023 14:54

licenciamentoambiental.serra.es.gov.br/dispensa/emitir/57d52e0bc0880adcacd24b7a1e48669d

4744-0/01	Comércio varejista de ferragens e ferramentas	Desde que a área ocupada pela atividade esteja limitada a 1.000m ² , não haja fabricação e não ocorra manutenção, reparação, abastecimento ou lavagem de veículos no local
4752-1/00	Comércio de materiais e equipamentos de escritório, comunicação e informática, com ou sem depósito, desde que exclusivo, sem atividades de manutenção, lavagem de equipamentos e armazenamento de combustível.	Área total menor que 1000 m ²
4751-2/01	Comércio varejista especializado de equipamentos e suprimentos de informática	Desde que a área ocupada pela atividade esteja limitada a 1.000m ² e não ocorra manutenção, reparação, abastecimento ou lavagem de veículos no local
4789-0/07	Comércio varejista de equipamentos para escritório	Desde que a área ocupada pela atividade esteja limitada a 1.000m ² , não haja fabricação e não ocorra manutenção, reparação, abastecimento ou lavagem de veículos no local
4781-4/00	Comércio varejista de artigos do vestuário e acessórios	Desde que a área ocupada pela atividade esteja limitada a 1.000m ² , não haja fabricação e não ocorra manutenção, reparação, abastecimento ou lavagem de veículos no local
4782-2/01	Comércio varejista de calçados	Desde que a área ocupada pela atividade esteja limitada a 1.000m ² , não haja fabricação e não ocorra manutenção, reparação, abastecimento ou lavagem de veículos no local
4761-0/01	Comércio varejista de livros	Desde que a área ocupada pela atividade esteja limitada a 1.000m ² , não haja impressão e não ocorra manutenção, reparação, abastecimento ou lavagem de veículos no local
4744-0/99	Comércio varejista de materiais de construção em geral	Desde que a área ocupada pela atividade esteja limitada a 1.000m ² , não haja fabricação de estruturas e não ocorra manutenção, reparação, abastecimento ou lavagem de veículos no local
4744-0/05	Comércio varejista de materiais de construção não especificados anteriormente	Desde que a área ocupada pela atividade esteja limitada a 1.000m ² e não ocorra manutenção, reparação, abastecimento ou lavagem de veículos no local
4754-7/01	Comércio varejista de móveis	Desde que a área ocupada pela atividade esteja limitada a 1.000m ² , não haja fabricação e não ocorra manutenção, reparação,

06/02/2023 14:54

licenciamentoambiental.serra.es.gov.br/dispensa/emitir/57d52e0bc0880adcacd24b7a1e48669d

		abastecimento ou lavagem de veículos no local
4754-7/02	Comércio varejista de artigos de colchoaria	Desde que a área ocupada pela atividade esteja limitada a 1.000m ² , não haja fabricação e não ocorra manutenção, reparação, abastecimento ou lavagem de veículos no local
4759-8/01	Comércio varejista de artigos de tapeçaria, cortinas e persianas	Desde que a área ocupada pela atividade esteja limitada a 1.000m ² , não haja fabricação e não ocorra manutenção, reparação, abastecimento ou lavagem de veículos no local
4755-5/03	Comercio varejista de artigos de cama, mesa e banho	Desde que a área ocupada pela atividade esteja limitada a 1.000m ² , não haja fabricação e não ocorra manutenção, reparação, abastecimento ou lavagem de veículos no local
4782-2/02	Comércio varejista de artigos de viagem	Desde que a área ocupada pela atividade esteja limitada a 1.000m ² , não haja fabricação e não ocorra manutenção, reparação, abastecimento ou lavagem de veículos no local
7739-0/99	Aluguel de outras máquinas e equipamentos comerciais e industriais não especificados anteriormente, sem operador	Desde que a área ocupada pela atividade esteja limitada a 1.000m ² e não ocorra manutenção, reparação, abastecimento ou lavagem de veículos no local
4763-6/02	Comércio varejista de artigos esportivos	Desde que a área ocupada pela atividade esteja limitada a 1.000m ² , não haja fabricação e não ocorra manutenção, reparação, abastecimento ou lavagem de veículos no local
4742-3/00	Comércio varejista de material elétrico	Desde que a área ocupada pela atividade esteja limitada a 1.000m ² , não haja fabricação e não ocorra manutenção, reparação, abastecimento ou lavagem de veículos no local
4759-8/99	Comércio varejista de outros artigos de uso pessoal e doméstico não especificados anteriormente	Desde que a área ocupada pela atividade esteja limitada a 1.000m ² , não haja fabricação e não ocorra manutenção, reparação, abastecimento ou lavagem de veículos no local
4789-0/05	Comércio varejista de produtos saneantes domissanitários	Desde que a área ocupada pela atividade esteja limitada a 500m ² , os produtos sejam armazenados em recipientes com capacidade máxima de 200 litros e/ou quilos e não

06/02/2023 14:54

licenciamentoambiental.serra.es.gov.br/dispensa/emitir/57d52e0bc0880adcacd24b7a1e48669d

		realize manipulação, fabricação ou elaboração de produtos
4530-7/05	Comércio a varejo de pneumáticos e câmaras-de-ar	Desde que a área ocupada pela atividade esteja limitada a 1.000m ² , não haja fabricação, recondicionamento/reforma de pneus e não ocorra manutenção, reparação, abastecimento ou lavagem de veículos no local
4754-7/03	Comércio varejista de artigos de iluminação	Desde que a área ocupada pela atividade esteja limitada a 1.000m ² , não haja fabricação e não ocorra manutenção, reparação, abastecimento ou lavagem de veículos no local

**OBSERVAÇÕES:**

- I.** Esta dispensa não isenta o solicitante de atender a lei municipal 3820/2012 - Plano diretor municipal, quanto ao uso e ocupação do solo.
- II.** O solicitante e o requerente, ao obterem este documento, declaram estar cientes de que a regularidade do empreendimento ou da atividade está condicionada ao atendimento integral dos termos, requisitos e critérios da Instrução Normativa nº. 06, de 23 de maio de 2022 , devendo ser sempre observadas as normas aplicáveis ao uso e ocupação do solo.
- III.** Esta Declaração não dispensa nem substitui quaisquer alvarás ou certidões, de qualquer natureza, exigidos pela Legislação Federal, Estadual ou Municipal, nem desobriga o titular de obter junto a esta Secretaria ou aos demais órgãos ambientais competentes demais licenças aplicáveis, cadastro de poços de captação de água, outorga para captação de águas públicas e/ou lançamento de efluentes junto à Agência Estadual de Recursos Hídricos – AGERH, autorização específica para intervenção em área de preservação permanente, autorização para supressão florestal e anuência dos órgãos gestores em caso de intervenções em Zona de Amortecimento ou no interior de Unidade de Conservação;
- IV.** Deverão ser observadas as normas vigentes aplicáveis ao controle ambiental da atividade, especialmente no que se refere à geração de efluentes líquidos, emissões atmosféricas, ruídos e resíduos sólidos, priorizando a execução da coleta seletiva dos materiais passíveis de reciclagem e sua destinação segregada;
- V.** A atividade deverá atender ao limite de pressão sonora conforme estabelecido no artigo 182 da Lei Municipal 2199/1999, dispositivo incluído pela Lei nº 4800/2018.
- VI.** Este documento perderá automaticamente sua validade caso seja constatado que os dados fornecidos pelo empreendedor não correspondem à realidade, se alguma obrigação estabelecida seja descumprida, se constatada qualquer infração às legislações vigentes e se constatado alteração de área ou das atividades desenvolvidas.

Código QR (sigla do inglês Quick Response) é um código de barras bidimensional que pode ser facilmente escaneado usando a maioria dos telefones celulares equipados com câmera. O sistema utiliza o código QR ao lado para constatar a validade do documento.





PREGÃO ELETRÔNICO Nº 029/2023

Para: MUNICIPIO DE SAO LOURENCO DA MATA

Data: 03/07/2023

BT COMÉRCIO INTELIGENTE LTDA sediada à Avenida Setecentos, nº s/n, Sala 04 Galpão 17 - Módulos 13 e 14, Terminal Intermodal da Serra, Serra/ES, CEP 29161-414, inscrita no CNPJ sob o nº 45.329.312/0001-81 vêm, por intermédio de seu representante legal e administrador, Sr(a). Lucas Griebeler Sandi, CPF 091.465.579-54, RG: 6260676 SSP SC.

Responsável pela assinatura do contrato: Sócio, Sr. Lucas Griebeler Sandi, inscrito no CPF sob nº 091.465.579-54, portadora da Carteira de Identidade nº 09146557954, SSP - SC, residente e domiciliada na Rua Orlando Ribeiro Schmidt, nº 100, Casa 08, Lages, Santa Catarina, CEP: 88.512-345. -- Dados bancários: Banco Inter 077 - Agência 0001 - C/c: 19090625-1 -- E-mail: licitacao.btcomercio@gmail.com - Telefone de Contato: Licitação: (49) 99132-9784 - Vendas, pedidos e entregas: (49) 99124-5799.

PROPOSTA DE PREÇOS

ITEM	DESCRIÇÃO	UNID	QTD	FABRICANTE/MARCA/LINHA/MODELO	PREÇO EM REAIS	
					UNITÁRIO	TOTAL
LOTE 1						
1	BEBEDOURO ÁGUA GARRAFÃO - MATERIAL: AÇO GALVANIZADO, TIPO: ELÉTRICO DE COLUNA, ACABAMENTO EXTERNO: PINTURA EPOXI PÓ, CAPACIDADE: 20 L, VOLTAGEM: 220 V, COR: BRANCA, CARACTERÍSTICAS ADICIONAIS: GÁS R 134 A, 2 TORNEIRAS. PAINEL FRONTAL EMLÁSTICO - CATMAT 401656	UND	100	KARINA / KARINA / Rubi / K-20-220v	R\$ 745,46 (setecentos e quarenta e cinco reais e quarenta e seis centavos)	R\$ 74.546,00 (setenta e quatro mil e quinhentos e quarenta e seis reais)
VALOR TOTAL LOTE 1						R\$ 74.546,00 (setenta e quatro mil e quinhentos e quarenta e seis reais)
LOTE 3						
1	FREEZER - TIPO: HORIZONTAL, CAPACIDADE: 510L OU SUPERIOR, QUANTIDADE TAMPAS: 2 UN, SISTEMA DEGELO: MANUAL, COR: BRANCA, TEMPERATURA OPERAÇÃO: (-16 Á -20º) E (+1 Á +7º) °C, TENSÃO ALIMENTAÇÃO: 220 V, CARACTERÍSTICAS ADICIONAIS: FECHADURA DE SEGURANÇA, DRENO FRONTAL COM TAMPA E RODÍZIOS -CATMAT 445210	UND	7	METALFRIO / METALFRIO / Horizontal Dupla Ação / DA550-220v	R\$ 4.077,57 (quatro mil, setenta e sete reais e cinquenta e sete centavos)	R\$ 28.542,99 (vinte e oito mil, quinhentos e quarenta e dois reais e noventa e nove centavos)
VALOR TOTAL LOTE 3						R\$ 28.542,99 (vinte e oito mil, quinhentos e quarenta e dois reais e noventa e nove centavos)
LOTE 4						

Lucas Griebeler Sandi
Sócio Administrador

BT COMÉRCIO INTELIGENTE LTDA - CNPJ 45.329.312/0001-81 - Representante Legal: Lucas Griebeler Sandi - Endereço: Avenida Seiscentos, s/n, sala 04, galpão 17, módulos 13 e 14, Terminal Intermodal da Serra, Serra/ES, CEP 29.161-414 - Inscrição Estadual: 083865438 - Inscrição Municipal: 4756721 - E-mail: licitacao.btcomercio@gmail.com - Telefone: Licitações: (49) 99132-9784 - Vendas/Entregas: (49) 99101-6626.



1	LIQUIDIFICADOR INDUSTRIAL - MATERIAL COPO: AÇO INOXIDÁVEL, MATERIAL BASE: ALUMÍNIO, LARGURA:280 MM, ALTURA:720 MM, PESO:12,50 KG, CAPACIDADE: 6L, POTÊNCIA MOTOR:0,50 CV, TENSÃO NOMINAL:110/220 V, APLICAÇÃO:INDUSTRIAL - CATMAT 272867	UND	30	VITHORY / VITHORY / Baixa Rotação / TR0006	R\$ 844,13 (oitocentos e quarenta e quatro reais e treze centavos)	R\$ 25.323,90 (vinte e cinco mil, trezentos e vinte e três reais e noventa centavos)
VALOR TOTAL LOTE 4						R\$ 25.323,90 (vinte e cinco mil, trezentos e vinte e três reais e noventa centavos)
LOTE 5						
1	LIQUIDIFICADOR INDUSTRIAL - MATERIAL COPO: AÇO INOXIDÁVEL, MATERIAL BASE: AÇO INOX, CAPACIDADE: 10 L, POTÊNCIA MOTOR: 0,75 CV, TENSÃO NOMINAL: 110/220 V, MATERIAL TAMPA: ALUMÍNIO -CATMAT 478094	UND	10	VITHORY / VITHORY / Baixa Rotação / TR0010	R\$ 865,05 (oitocentos e sessenta e cinco reais e cinco centavos)	R\$ 8.650,50 (oito mil, seiscentos e cinquenta reais e cinquenta centavos)
VALOR TOTAL LOTE 5						R\$ 8.650,50 (oito mil, seiscentos e cinquenta reais e cinquenta centavos)
VALOR TOTAL						R\$ 137.063,39 (cento e trinta e sete mil, sessenta e três reais e trinta e nove centavos)

PRAZO DE VALIDADE DA PROPOSTA: 90(noventa) dias, contados da data da sessão.

PRAZO DE ENTREGA DO MATERIAL: 15 (quinze) dias, contados a partir da data da Ordem de Fornecimento.

PRAZO DE PAGAMENTO: 30 (trinta) dias, contados a partir do recebimento da Nota Fiscal.

PRAZO DE GARANTIA DO PRODUTO: conforme exigência do edital e/ou conforme prazo da fabricante, caso maior.

Declara para fins de participação que:

- As mercadorias ofertadas atendem todas as especificações exigidas no Edital.
- Os preços indicados contemplam todos os custos diretos e indiretos incorridos na data da apresentação desta proposta incluindo, entre outros: tributos, encargos sociais, material, despesas administrativas, seguro, frete e lucro.
- Cumpre as condições estabelecidas para efeito de habilitação, nos termos do disposto no inciso VII, do artigo 4º da Lei 10.520/02, de 17 de julho de 2002;
- Para fins do disposto no inciso V do art. 27 da Lei no 8.666, de 21/06/1993, acrescido pela Lei no 9.854, de 27/10/1999, não emprega menor de dezoito anos em trabalho noturno, perigoso ou insalubre e não emprega menor de dezesseis anos. Encontrando-se em situação regular perante o Ministério do Trabalho, no que se refere à observância do disposto no inciso XXXIII do artigo 7º da Constituição Federal.

Lucas Griebeler Sandi
Sócio Administrador

BT COMÉRCIO INTELIGENTE LTDA - CNPJ 45.329.312/0001-81 - Representante Legal: Lucas Griebeler Sandi - Endereço: Avenida Seiscentos, s/n, sala 04, galpão 17, módulos 13 e 14, Terminal Intermodal da Serra, Serra/ES, CEP 29.161-414 - Inscrição Estadual: 083865438 - Inscrição Municipal: 4756721 - E-mail: licitacao.btcomercio@gmail.com - Telefone: Licitações: (49) 99132-9784 - Vendas/Entregas: (49) 99101-6626.



- Não pesa contra si declaração de inidoneidade, expedida em face de inexecução total ou parcial de contratos com outros entes públicos, nos termos do artigo 87, inciso IV e artigo 88, inciso III da Lei 8.666/93, em atendimento ao artigo 97 da referida Lei;
- Não possuir parentesco até o 3º grau civil, afim ou consanguíneo, com qualquer servidor ou ocupante de função de confiança no MUNICÍPIO, podendo vir a responder às medidas cabíveis em direito em caso de falsidade;
- Não haver em seu quadro societário nenhum sócio majoritário que esteja impedido de contratar com o poder público por aplicação do art. 12, incisos I, II e III, cumulado com os arts. 9 a 11, da Lei 8.429, de 02 de junho de 1992, assim como, caso venha a ser declarado vencedor da licitação acima referida, com a consequente assinatura do contrato, me comprometo a comunicar o Poder Público caso haja o impedimento acima supervenientemente à assinatura do contrato;
- Não tem conhecimento, no momento, da participação de servidor ou dirigente de órgão ou entidade contratante ou responsável pela licitação, consoante inciso III do art. 9º da Lei 8.666/93 e Diplomas Complementares e, que está ciente da obrigatoriedade de denunciar qualquer irregularidade que porventura venha a acontecer;
- Nos termos do art. 9º, da Lei nº 8.666/93, não possui como sócio ou procurador, servidor público efetivo ou não, ainda que licenciado do cargo, nem mantém vínculo de qualquer espécie com Órgãos de Natureza Público, bem como, não é pessoa terceirizada cuja atividade esteja relacionada com os setores de compras, jurídico, contábil, financeiro ou qualquer outro setor cujo objeto licitado seja afeto.
- Examinou o presente Edital e seus anexos, e que concorda com seu conteúdo e submete-se a todas as exigências estabelecidas no mesmo, e que a proposta apresentada está em conformidade com as exigências editalícias;
- Sob as penas da lei, em especial o art. 299 do Código Penal Brasileiro, que a proposta apresentada para participar desta licitação foi elaborada de maneira independente o conteúdo da proposta não foi, no todo ou em parte, direta ou indiretamente, informado, discutido ou recebido de qualquer outro participante potencial ou de fato desta licitação por qualquer meio ou por qualquer pessoa; a intenção de apresentar a proposta elaborada para participar da licitação não foi informada, discutida ou recebida de qualquer outro participante potencial ou de fato desta licitação, por qualquer meio ou por qualquer pessoa; que não tentou, por qualquer meio ou por qualquer pessoa, influir na decisão de qualquer outro participante quanto a participar ou não da referida licitação; que o conteúdo da proposta apresentada para participar da licitação não será, no todo ou em parte, direta ou indiretamente, comunicado ou discutido com qualquer outro participante antes da adjudicação do objeto da referida licitação; que o conteúdo da proposta apresentada não foi, no todo ou em parte, direta ou indiretamente, informado, discutido ou recebido de qualquer integrante do órgão licitante antes da abertura oficial das propostas; e que está plenamente ciente do teor e da extensão desta declaração e

Lucas Griebeler Sandi

Lucas Griebeler Sandi
Sócio Administrador



que detém plenos poderes e informações para firmá-la; que declara garantir que os preços cotados na proposta ou no lance que venha formular são valores aptos, satisfatórios e suficientes para atendimento da execução do objeto licitado.

- A empresa cumpre plenamente as exigências e os requisitos de habilitação previstos no instrumento convocatório deste pregão, inexistindo qualquer fato impeditivo de sua participação neste certame;
- Até a presente data, inexistem fatos supervenientes impeditivos para sua habilitação no presente processo licitatório, estando ciente da obrigatoriedade de declarar ocorrências posteriores;
- Declara para os devidos fins que como licitante observará e, eventualmente contratado observará e fará observar pelos fornecedores e subcontratados, se admitida subcontratação, a prática do mais alto padrão de ética durante todo o processo de licitação, de contratação e de execução do objeto contratual. Para os propósitos desta declaração, definem-se as seguintes práticas: a) “prática corrupta”: oferecer, dar, receber ou solicitar, direta ou indiretamente, qualquer vantagem com o objetivo de influenciar a ação de servidor público no processo de licitação ou na execução de contrato; b) “prática fraudulenta”: a falsificação ou omissão dos fatos, com o objetivo de influenciar o processo de licitação ou de execução de contrato; c) “prática colusiva”: esquematizar ou estabelecer um acordo entre dois ou mais licitantes, com ou sem o conhecimento de representantes ou prepostos do órgão licitador, visando estabelecer preços em níveis artificiais e não-competitivos; d) “prática coercitiva”: causar dano ou ameaçar causar dano, direta ou indiretamente, às pessoas ou sua propriedade, visando influenciar sua participação em um processo licitatório ou afetar a execução do contrato; e) “prática obstrutiva”: (i) destruir, falsificar, alterar ou ocultar provas em inspeções ou fazer declarações falsas aos representantes do organismo financeiro multilateral, com o objetivo de impedir materialmente a apuração de alegações de prática prevista, deste Edital; (ii) atos cuja intenção seja impedir materialmente o exercício do direito de o organismo financeiro multilateral promover inspeção. II - Na hipótese de financiamento, parcial ou integral, por organismo financeiro multilateral, mediante adiantamento ou reembolso, este organismo imporá sanção sobre uma empresa ou pessoa física, inclusive declarando-a inelegível, indefinidamente ou por prazo determinado, para a outorga de contratos financiados pelo organismo se, em qualquer momento, constatar o envolvimento da empresa, diretamente ou por meio de um agente, em práticas corruptas, fraudulentas, colusivas, coercitivas ou obstrutivas ao participar da licitação ou da execução um contrato financiado pelo organismo. III - Considerando os propósitos das cláusulas acima, a licitante vencedora, como condição para a contratação, deverá concordar e autorizar que, na hipótese de o contrato vir a ser financiado, em parte ou integralmente, por organismo financeiro multilateral, mediante adiantamento ou reembolso, permitirá que o organismo financeiro e/ou pessoas por ele formalmente indicadas possam inspecionar o local de execução do contrato e todos os documentos, contas e registros relacionados à licitação e à

Lucas Griebeler Sandi
Sócio Administrador



- execução do contrato;
- Os documentos apresentados são fiéis e verdadeiros;
 - Os documentos apresentados de origem não eletrônica conferem com os seus respectivos originais, nos termos do que dispõe o art. 3º, inciso 2º da Lei Federal nº 13.726/2018;
 - Não possui, em sua cadeia produtiva, empregados executando trabalho degradante ou forçado, observando o disposto nos incisos III e IV do art. 1º e no inciso III do art. 5º da Constituição Federal;
 - Prazo de início de fornecimento/execução dos serviços de acordo com o estabelecido no termo de referência (anexo) do edital desse processo.
 - Não possui como sócio, gerente e diretores, servidores deste órgão licitante, e ainda cônjuge, companheiro ou parente até terceiro grau.
 - O prazo para entrega dos itens será de acordo com os termos estabelecidos no anexo, deste edital a contar do envio da ordem de compra ou documento similar preferencialmente no e-mail previsto nessa proposta e todos os equipamentos serão avaliados, sob pena de devolução de não aceite, caso não atenda a especificação do termo de referência do referido edital, ou seja, de má qualidade.
 - Se enquadra na condição de Microempresa/Empresa de pequeno porte nos termos do enquadramento previsto na Lei Complementar nº 123, de 14 de dezembro de 2006, com nova redação dada pela Lei Complementar nº 147, de 7 de agosto de 2014, estando apta, portanto, a participar do certame acima referenciado e exercer os direitos previstos na legislação, não possuindo nenhum dos impedimentos previstos no parágrafo 4º do art. 3º da Lei Complementar nº 123/2006;

Lucas Griebeler Sandi
Sócio Administrador



**CATÁLOGO(S) ITEM 1-1
MARCA KARINA**

LINHA RUBI

Modelo K20

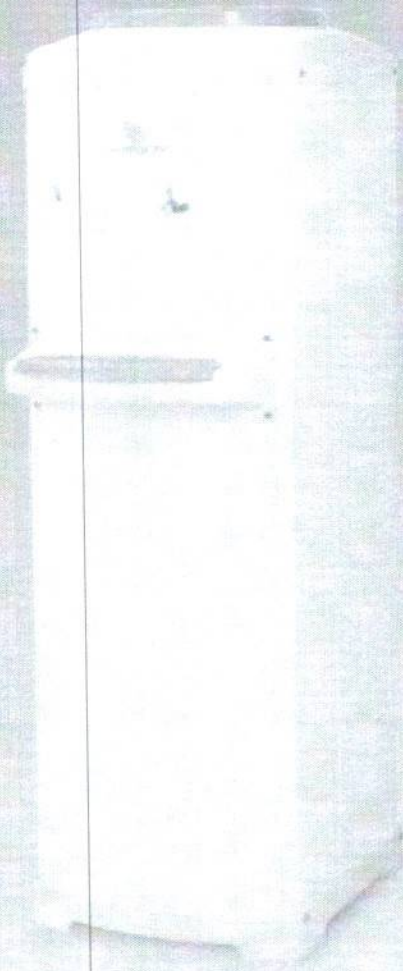

LINHA RUBI

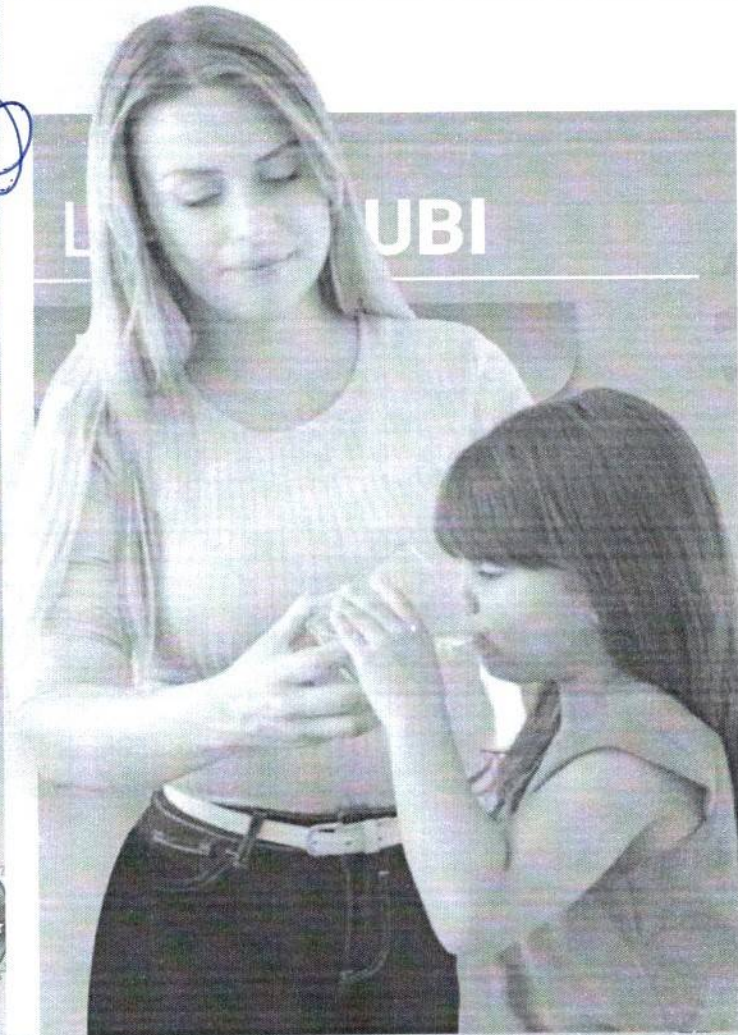

- Fornece água gelada e natural;
- Gabinete em aço inoxidável;
- Tampa e base injetados;
- Controle manual de temperatura;
- Reservatório em material polietileno atóxico;
- Alça de transporte para facilitar o manuseio;
- Capacidade de armazenar 3 litros.

Dimensões

Sem Embalagem

Com Embalagem

Altura
930 mm

Altura
930 mm

Largura
300 mm

Largura
310 mm

Profundidade
360 mm

Profundidade
380 mm

Peso
12 kg

Peso
12 kg

Cubagem
1 cx/ 0,1096 m³

Eficiência Energética

Tensão Nominal(V)	127	220
Grau de Proteção	IPX0	IPX0
Amperagem(A)	1,5	1,1
Potência(W)	120	120
Frequência - Mercado Nacional(Hz)	60	60
Consumo de Energia (KWh/mês)	9,45	8,80
Eficiência Energética (KW/L)	0,116	0,118

Capacidade

Volume Interno do Aparelho (L)	3	3
Vazão Nominal por Gravidade (L/h)	40	40
Fornecimento de Água Gelada (L/h)*	0,900	0,900
Temperatura de Resfriamento*	10°	10°
Acomoda Garraão(L)	10 ou 20	10 ou 20

*Conforme norma ABTN NBR 1636/2013

A KARINA BEBEDOUROS reserva-se o direito de modificar estas especificações técnicas e características do produto sem prévio aviso.

Todas as imagens são meramente ilustrativas.



INMETRO

Desempenho  127 volts

Equipamento para consumo de água

Fabricante: Karina Ind. e Com. de Bebidas Ltda.

Marca: Karina

Modelo: K20

Eficiência Energética

Consumo de Energia 9,45 kWh/mês	Capacidade de fornecimento de água gelada 0,900l/h	Eficiência Energética 0,116 kW/l
---	---	--

Segurança

Registro nº 003 719/ 2018

PROGRAMA BRASILEIRO DE ETIQUETAGEM

Instruções de instalação e recomendações de uso, leia o manual do aparelho

INMETRO

Desempenho  220 volts

Equipamento para consumo de água

Fabricante: Karina Ind. e Com. de Bebidas Ltda.

Marca: Karina

Modelo: K20

Eficiência Energética

Consumo de Energia 8,80 kWh/mês	Capacidade de fornecimento de água gelada 0,900l/h	Eficiência Energética 0,118 kW/l
---	---	--

Segurança

Registro nº 003 719/ 2018

PROGRAMA BRASILEIRO DE ETIQUETAGEM

Instruções de instalação e recomendações de uso, leia o manual do aparelho



**CATÁLOGO(S) ITENS 4-1,5-1
MARCA VITHORY**

ESPRESSORES



Espresso
MOD001*

Tensão | 127V / 220V
Potência | 240W / 185W
Frequência | 60Hz
Altura | 288mm
Peso Líquido | 3.790Kg
Peso Bruto | 3.950Kg
Rotação | 1740rpm



Espresso
MOD004*

Tensão | 127V / 220V
Potência | 300W / 275W
Frequência | 60Hz
Altura | 335mm
Peso Líquido | 4.200Kg
Peso Bruto | 4.400Kg
Rotação | 3500rpm



Espresso
MOD006*

Tensão | 127V / 220V
Potência | 320W / 220W
Frequência | 60Hz
Altura | 400mm
Peso Líquido | 7.900Kg
Peso Bruto | 8.300Kg
Rotação | 1740rpm

LIQUIDIFICADORES



Liquidificador
LQ001*

Tensão | 127V ou 220V
Potência | 800W / 800W
Frequência | 60Hz
Altura | 495mm
Profundidade | 210mm
Peso Líquido | 2.500Kg
Peso Bruto | 2.800Kg
Capacidade | 2L
Rotação | 18.000rpm



Liquidificador
LQ003*

Tensão | 127V ou 220V
Potência | 1.000W / 1.000W
Frequência | 60Hz
Altura | 605mm
Profundidade | 310mm
Peso Líquido | 3.200Kg
Capacidade | 3.3L
Rotação | 18.000rpm

PRODUTOS MANUAIS

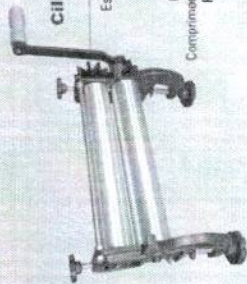

Cilindro Manual
CM001

Estrutura | Laterais, engrenagens e mancal em alumínio fundido
Pintura | Eletrostática
Rolates | Alumínio
Comprimento rolo | 270mm
Fixação | Presilhas
Peso | 2.300kg



Descascador de Laranja
DL001

Estrutura | Nylon 6.0 FV 30 (alta resistência à impacto e torção)
Engrenagens | Nylon 6.0 FV 30
Elementos Cortantes | Aço Inox
Peso Líquido | 1.100Kg



Picador de Legumes
PL001

Estrutura | Alumínio Fundido
Pintura | Eletrostática
Ferro traseiro maciço | 95 x 95mm
Navalhas | 10 x 10mm
Corre | 90mm
Abertura | 415mm
Altura | 1.100Kg



Modelador de Hambúrguer
MH001

Estrutura | Alumínio Fundido
Pintura | Eletrostática
Material Discos | Inox
Dimensões Discos (DxA) | 100 x 11mm
130 x 14mm
Peso | 1.400Kg

TRITURADORES



Triturador 2L
TR002*

Tensão | 127V / 220V
Potência | 600W / 500W
Frequência | 60Hz
Altura | 570mm
Profundidade | 230mm
Peso Líquido | 8.000Kg
Capacidade | 2L
Rotação | 3500rpm



Triturador 4L
TR004*

Tensão | 127V / 220V
Potência | 600W / 500W
Frequência | 60Hz
Altura | 570mm
Profundidade | 230mm
Peso Líquido | 8.000Kg
Capacidade | 4L
Rotação | 3500rpm



Triturador 6L
TR006*

Tensão | 127V / 220V
Potência | 600W / 600W
Frequência | 60Hz
Altura | 615mm
Profundidade | 230mm
Peso Líquido | 8.200Kg
Capacidade | 6L
Rotação | 3500rpm



Triturador 8L
TR008*

Tensão | 127V / 220V
Potência | 600W / 600W
Frequência | 60Hz
Altura | 755mm
Profundidade | 230mm
Peso Líquido | 10.500Kg
Capacidade | 8L
Rotação | 3500rpm

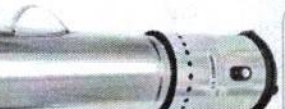

Triturador 10L
TR010*

Tensão | 127V / 220V
Potência | 600W / 600W
Frequência | 60Hz
Altura | 812mm
Profundidade | 230mm
Peso Líquido | 11.500Kg
Capacidade | 10L
Rotação | 3500rpm



Triturador 15L
TR015*

Tensão | 127V / 220V
Potência | 2400W / 2000W
Frequência | 60Hz
Altura | 1055mm
Profundidade | 495mm
Peso Líquido | 18.000Kg
Peso Bruto | 23.100Kg
Capacidade | 15L
Rotação | 3500rpm



Triturador 20L
TR020

Tensão | 127V / 220V
Potência | 2400W / 2000W
Frequência | 60Hz
Altura | 1190mm
Profundidade | 595mm
Peso Líquido | 19.000Kg
Peso Bruto | 23.100Kg
Capacidade | 20L
Rotação | 3500rpm



Triturador 30L
TR030

Tensão | 127V / 220V
Potência | 2400W / 2000W
Frequência | 60Hz
Altura | 1355mm
Profundidade | 695mm
Peso Líquido | 20.000Kg
Peso Bruto | 30.100Kg
Capacidade | 30L
Rotação | 3500rpm

C.P.L. PM S.M.
Visto



**CATÁLOGO(S) ITEM 3-1
MARCA METALFRIO**

CATÁLOGO DE PRODUTOS



Distribuidores e Revendedores



Freezers ou Refrigeradores Horizontais
Dupla Ação
Versatilidade, praticidade e alto desempenho.

- **Barras e Hóeldrefreitas**
- **Cochilhas Industriais**
- **Caixas de Congelamento**
- **Sistemas de Aquecimento**
- **Buffets e Salões de Festas**

Faixa de Temperatura
Freezer: -18°C a -27°C
Refrigerador: 2°C a 8°C

Alta Capacidade
(DA420/ DA550)
Ampliamos até 50% a capacidade, permitindo armazenar mais alimentos.

Dreno Frontal
Caudal de água desce em direção à porta aberta.

Distribuição Pi-estática
Avaliada através do teste de queda de partículas, reduz a contaminação.

Gaxetas Removíveis
Facilita a limpeza e manutenção das portas para evitar danos.

Puxador Ergonômico
Design ergonômico facilita a abertura e fechamento de portas.

Redizos Giratórios
Praticidade no movimento das gavetas para maior facilidade de acesso e limpeza.

Temperas Balanceadas
Balanceada e rápida alternância.

Logística Reversa
Nosso sistema de logística reversa permite o descarte do produto de forma ambientalmente correta.

Dupla Ação
Desenvolvemos um único produto para refrigerar e congelar alimentos.

De Armazenamento Profissional
Alta capacidade de armazenamento para grandes quantidades de alimentos. Com 5 níveis de organização, você pode armazenar até 100kg de alimentos de forma organizada e segura em qualquer ambiente.

Robustes e Duráveis
Temperas balanceadas e materiais premium garantem durabilidade e menor consumo energético.

C.P.L.P.M.
Visto
[Handwritten Signature]

DA550B



Freezer ou refrigerador. Versatilidade e muita praticidade

Chest Freezer Dupla Ação



PRINCIPAIS CARACTERÍSTICAS:

- **DUPLA AÇÃO:** Dois equipamentos em um. Freezer ou refrigerador, você escolhe!
- **DESEMPENHO PROFISSIONAL:** O DA550 possui alta capacidade de congelamento, para que grandes quantidades de alimentos sejam congelados de forma mais rápida e eficiente. Desempenho essencial para restaurantes e cozinhas industriais.
- **ROBUSTEZ E DURABILIDADE:** O DA550 possui tampas com dobradiças reforçadas para atender a rotina agitada e alta exigência de cozinhas industriais. O gabinete com interior em aço pré-pintado facilita a limpeza e é mais protegido contra corrosão.

DA550B2000 - 127V - EAN: 7899908787785

DA550B4000 - 220V - EAN: 7899908787792

POR QUE ESCOLHER UM PRODUTO METALFRIO?



Dreno Frontal



Gabinete em Aço pré pintado



Gaxeta Removível



Melhor Desempenho



Puxador Ergonômico

ESPECIFICAÇÕES TÉCNICAS

Capacidade

Bruta 546 Litros
Líquida 546 Litros

Dimensões Externas

A x L x P 945 x 1668 x 728 mm

Dimensões Internas

A x L x P 732 x 1558 x 515 mm

Dimensões Embalado

A x L x P 1032 x 1713 x 708 mm

Peso

Bruto 98,85 kg
Líquido 88,85 kg

Faixa de Temperatura

Freezer: -18°C a -22°C
Refrigerador: 2°C a 8°C

Tecnologia e Alimentação

Tipo de Gás Refrigerante R134
Voltagem 127V / 220V
Frequência 60HZ
Potência 331W

Armazene

Pote de Sorvete 2L 120 unid.
Pote de Sorvete 500ml 420 unid.



@metalfriosolutions
/metalfriosolutions
/metalfrio-solutions
/metalfrioTV
metalfrio.com.br



PREFEITURA DE SÃO LOURENÇO DA MATA

Paço Municipal



ANO: 2023

PROCESSO LICITATÓRIO Nº 047/2023

PREGÃO ELETRÔNICO PARA REGISTRO DE PREÇOS Nº 029/2023

FOLHA DE ROSTO
DOCUMENTOS DE HABILITAÇÃO
FERRUDD COMERCIAL LTDA

CNPJ: 03.036.083/0001-67

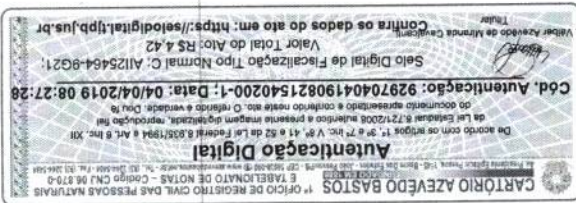

ATESTADO DE CAPACIDADE TÉCNICA

Atestamos para os devidos fins, que a Empresa **FERRUDD COMERCIAL LTDA.**, estabelecida na Rua Leandro Barreto, nº 1361 – loja 04 – bairro de Jardim São Paulo – Recife – PE, com CNPJ nº 03.036.083/0001-67 e Insc. Estadual nº 0257313-00, nos forneceu satisfatoriamente, os materiais abaixo discriminados, tendo cumprido com pontualidade as obrigações e compromissos assumidos, demonstrando idoneidade comercial e técnica, não havendo nada que desabone sua conduta até a presente data.

Item	ESPECIFICAÇÃO	Unid.	Quant.
015	VENTILADOR DE MESA E PAREDE - Hélice com 40 cm, coluna telescópica, altura ajustável até 42 cm, 3 velocidades, oscilação horizontal automática, fusível térmico de segurança, grade plástica removível, porta fio, inclinação vertical regulável, alça para transportar, baixo nível de ruído. Garantia mínima do fornecedor: 12 meses, marca VENTISOL .	Unid.	20
02	APARELHO DE AR CONDICIONADO PORTÁTIL com rodinhas, na cor branca, com potência de 12.000 BTUS , monofásico, 220V, 60 Hz, controle remoto, selo Procel com classificação A ou B, marca SPRINGER .	Unid.	05
03	CAIXA AMPLIFICA MULTIUSO COM MICROFONE , 6 canais de e entrada; 200W Rms e 4 Ohms; Saída para videocê Score; Proteção contra curto (SCP); Alto falante de 15" e 1 driver; Entrada para pedal footswitch; Controle grave, médio, agudo, marca FRAHN .	Unid.	10
04	MICROFONE COM FIO – Unidirecional dinâmico, com chave liga e desliga. Corpo metálico com pintura eletrostática, globo em aço com pintura eletrostática, filtro pop montado internamente no globo, chave On- Off, conector XLR 3 pinos, marca TSI .	Unid.	15
05	MICROFONE UHF SEM FIO - de Mão com receptor: Especificações: Nível de saída de áudio: 0--300mV. Resposta de Frequência de áudio: 50--15 kHz, marca TSI .	Unid.	30
06	SUPORTE ARTICULADO , para TV ou monitor de LCD/Led/plasma de 32", de alumínio fixo, marca BRASFORMA .	Unid.	20
07	CADEIRA PLASTICA EM POLIPROPILENO ISO (COM BRAÇO) : material: polipropileno, carbonato e aditivos. Matéria-prima 100% virgem que garante qualidade do material. Capacidade aprox: 120kg. dimensões aprox:(lxaxp): 51x 72 x 53cm. selo de certificação do INMETRO, marca PLAGON .	Unid.	200
08	CADEIRA PLASTICA EM POLIPROPILENO ISO (SEM BRAÇO) : material: polipropileno, carbonato e aditivos, matéria-prima 100% virgem, Capacidade aprox: 120kg, aprovado pelo INMETRO, marca PLAGON .	Unid.	300
09	MESA QUADRADA EM POLIPROPILENO : Mesa Quadrada produzida em polipropileno, carbonato e aditivo com Anti UV, cor branca, marca PLAGON .	Unid.	30
10	FOGÃO INDUSTRIAL 01 BOCA , a gás, Cor preto/grafite. Sem forno. Altura padrão de 80 cm. Com 01 queimador. Grelhas em ferro fundido. Queimador duplo com controle individual. Corpo mesa e bandeja em aço pintado, Registro cromado de 1/2". Pes altos, Baixa ou alta pressão. Dimensões aproximadas: 16x39x48cm (AxLxP). Peso aproximado: 7kg, Garantia mínima do fornecedor: 12 meses, marca CEMAF .	Unid.	10
11	FOGÃO INDUSTRIAL 02 BOCAS , a gás, Cor preto/grafite. Sem forno. Altura padrão de 80 cm. Com 02 queimadores. Grelhas em ferro fundido. Chama tripla com controle individual das chamas internas e externas, Corpo, mesa e bandeja em aço pintado, Registro cromado de	Unid.	20

Geomete Sobral de Melo
 Matr. 10.000.000/2014

CARTÓRIO AZEVEDO BASTOS
 OBRIGADO DE REGISTRO CIVIL DAS PESSOAS NATURAIS
 E TABELAMENTO DE NOMES - CENSO DA RUA 8794
 OBRIGADO DE REGISTRO CIVIL DAS PESSOAS NATURAIS
 E TABELAMENTO DE NOMES - CENSO DA RUA 8794
Autenticação Digital
 De acordo com os artigos 1º, 6º, 8º e 11º do Lei nº 20.261/2004 e Art. 68º do Lei nº 11.069/2002 que trata da forma de autenticação digital de documentos, o presente documento foi produzido por este sistema de autenticação digital, que assegura a sua autenticidade e integridade. Para mais detalhes, consulte o manual de autenticação digital.
Cód. Autenticação: 92970404190821540200-2; Data: 04/04/2019 08:27:28
 Selo Digital de Fiscalização Tipo Normal C: A1125463-Y4E8;
 Valor Total do Ato: R\$ 4,42
 Confira os dados do ato em: <https://selodigital.tpb.jus.br>



pressão, marca CEMAF. Visto

12	FOGÃO INDUSTRIAL 03 BOCAS , a gás, Cor preto/grafite, Sem forno, Altura padrão de 80 cm, Grelhas em ferro fundido, Bandeja coletora de resíduos, 2 queimadores duplos, 1 queimador simples, Registro cromado de 1/4, Alta ou baixa pressão, marca CEMAF .	Unid.	10
13	FOGÃO INDUSTRIAL 04 BOCAS , a gás, Cor preto/grafite, Com forno, Altura padrão de 80 cm, Forno revestido com lâ de vidro (interno), fundo esmaltado, Grelhas em ferro fundido 30x30, Bandeja coletora de resíduos, 2 queimadores simples, 2 queimadores duplos, Registro cromado de 1/4, Baixa pressão, marca CEMAF .	Unid.	40
14	FOGÃO INDUSTRIAL 06 BOCAS , Cor preto/grafite, Com forno, Altura padrão de 80 cm, Forno revestido com lâ de vidro (interno), fundo esmaltado auto limpante, Grelhas em ferro fundido 30X30, Bandeja coletora de resíduos, queimadores duplos, Registro cromado de 1/4, Baixa pressão, marca CEMAF .	Unid.	30
15	LIQUIDIFICADOR INDUSTRIAL 15 LITROS , Capacidade 15 litros e Copo da hélice e eixo central confeccionados em aço inoxidável, Tampa e o gabinete E alumínio polido, Pés antiderrapantes, Copo fixo basculante, Tensão para 110/220v, marca METVISA .	Unid.	20
16	LIQUIDIFICADOR INDUSTRIAL 06 LITROS , Capacidade 06 litros, Copo da hélice e eixo central confeccionados em aço inoxidável, Tampa e o gabinete em alumínio polido, Pé antiderrapantes, Copo fixo basculante, Tensão para 110/220v, marca CEMAF .	Unid.	20
17	BATEDEIRA INDUSTRIAL , altamente resistente, 6 níveis de velocidade mais pulse, Recipiente em inox de alta qualidade, com capacidade para 5 litros e 2 Kg de massa, Batedor de gancho especial para preparo de massas (pães, panetone, etc.), Tigela e gabinete em aço inoxidável, marca VENANCIO .	Unid.	30
18	CAFETEIRA INDUSTRIAL , Gabinete em aço inox, capacidade mínima de café: 8 litros, reservatório de água mínimo 14 litros, termostato, torneira de café, torneira de água, nível de água visível, nível de café visível, marca VENANCIO .	Unid.	05
19	ESPRESSADOR/EXTRATOR DE SUCOS INDUSTRIAL , corpo em aço inox, bojo e copo em alumínio polido, capacidade de extração mínima 900 ml/minuto, potência mínima 1/4 HP, rotação mínima 1750 rpm, Voltagem 220v, marca CEMAF .	Unid.	20
20	BEBEDOURO INDUSTRIAL 25 LITROS , Gabinete Externo: Aço inox 430, Torneiras: 02, Modelo rosca/copo, Cuba / aparador: Aço inox 430, Com mangueira, embutida, para escoamento da água, Pés: Reguláveis, Reservatório: Em polietileno (atóxico), próprio para alimentos, Capacidade para 25 litros água gelada, marca KARINA .	Unid.	05
21	BEBEDOURO DE 04 TORNEIRAS INOX - Bebedouro Industrial em Inox com capacidade para 200 Litros; Gabinete em aço inox AISI 430; Isolado e estruturado em poliuretano; Serpentina em aço inox AISI 304; Tanque interno em aço inox AISI 304; Termostato para regulagem de temperatura; 03 (três) de pressão e 01 convencional; marca IGLU .	Unid.	10
22	BEBEDOURO DE COLUNA , tipo geláqua, com duas torneiras, Uma gelada e outra natural, Refrigerado, Com compressor e termostato regulável, Para bombona de 20 litros, Gabinete em aço inox, marca KARINA .	Unid.	20
23	FERRO ELÉTRICO A SECO (voltagem local) Potência: 1000 W Consumo: 1,0 kWh - Cor: branco Voltagem: 220V, marca BLACK DECKER	Unid.	05

George Sobral de Mes
 Secretário de Administração
 Telefone: 017120



Autenticação Digital
 O acordo com os artigos 1º, 6º a 10º e 11º da Lei Federal 8.933/1994 e Art. 6º Inc. XII do Decreto nº 22.626/2004 e o disposto no inciso II do Art. 1º da Lei 7.212/2008, balancete e apresentação em imagem digitalizada, reprodução fiel do documento apresentado e conferido neste ato. O referido é verdade. Dou fé.
CARTÓRIO AZEVEDO BASTOS - 1º OFÍCIO DE REGISTRO CIVIL DAS PESSOAS NATURAIS
 E TABELionato de Notas - Cid. de Lajedo - PE
 Cód. Autenticação: 92970404190821540200-3; Data: 04/04/2016 08:27:28
 Valor Total do Ato: R\$ 4,42
 Selo Digital de Fiscalização Tipo Normal C: A1125462-P991
 Valor: Azévedo de Moraes Bastos
 Confira os dados do ato em: <https://selodigital.tjpb.jus.br>

	BALANÇO EM FERRO COM QUATRO sintético e tratamento anti corrosivo .marca	Unid.	15
	METAL CENTER.		
25	CASA DE BONECAS EM POLIETILENO: - Portas, telha e janelas de plástico. Casinha com textura simulando alvenaria e esquadrias, que lembra um chalé., marca XALINGO .	Unid.	03
26	ESCORREGADOR EM POLIETILENO Escorregador em polietileno rotomoldado com 4 degraus antiderrapantes. Base larga para maior segurança. Sistema de encaixe para caixa de areia Faixa etária: 2 a 10 anos, marca XALINGO .	Unid.	15
27	GANGORRA EM POLIETILENO DE 3 LUGARES Gangorra em forma de dinossauro. Indicado para 1,2 até 3 anos brincarem juntas. Material: Polietileno Rotomoldado Faixa etária: a partir de 4 anos, marca XALINGO .	Unid.	20
28	CARROSSEL GIRA GIRA - Carrossel em polietileno para até 4 crianças. Faixa etária: a partir de 2 anos Medidas: Altura: 0,70m Largura: 0,91m Comprimento: 0,91m, marca XALINGO .	Unid.	20
29	TÚNEL LÚDICO - Túnel em curva semicírculos em polietileno rotomoldado com 7 suportes de apoio de cada lado. 4 segmentos curvos com furos para visualização interna e com possibilidade de expansão, 5 conectores, 2 estruturas curvas iguais que funcionam como entrada e saída, marca XALINGO .	Unid.	03
30	ESTERILIZADOR DE MAMDEIRAS PARA MICROONDAS. MQ (Modelo Manual Descritivo Pro infância), Garantia mínima de 12 meses, marca LILLO	Unid.	15

Lajedo - PE, 22 de maio de 2015

George Sobral de Melo
 Secretário de Administração
 Portaria: 09/11/2014

CARTÓRIO DO OFÍCIO ÚNICO - FERNANDES BARROS - LAJEDO - PE
 Rua Vicente Ferreira, 09 - Madalena - CEP: 55385-000 - FONE: (87) 3773-1750
 Tabela Oficial: Josefa Fernandes Barros - Substituto: José Gerson da Silva

Reconheço por SEMELHANÇA a(s) firma(s): **GEORGE SOBRAL DE MELO**.

Dou fé
 Selo digital: 0076497.MRB03201601.00944 Hora: 11:10:50
 Lajedo/PE, 14 de março de 2016 Em test. da verdade
JOSEFA FERNANDES BARROS
 Emolumentos: R\$ 3,63 - TSNR, R\$ 0,73 - Soma, R\$ 4,36
 Consulte autenticidade em: WWW.tjpe.jus.br/selodigital

Josefa Fernandes Barros

VÁLIDO SOMENTE COM O SELO
- AUTENTICAÇÃO E FISCALIZAÇÃO

REPÚBLICA FEDERATIVA DO BRASIL
ESTADO DA PARAÍBA
CARTÓRIO AZEVEDO BASTOS
FUNDADO EM 1888

PRIMEIRO REGISTRO CIVIL DE NASCIMENTO E ÓBITOS E PRIVATIVO DE CASAMENTOS, INTERDIÇÕES E TUTELAS DA COMARCA DE
JOÃO PESSOA

Av. Epitácio Pessoa, 1145 Bairro dos Estados 58030-00, João Pessoa PB
Tel.: (83) 3244-5404 / Fax: (83) 3244-5484
<http://www.azevedobastos.not.br>
E-mail: cartorio@azevedobastos.not.br



DECLARAÇÃO DE SERVIÇO DE AUTENTICAÇÃO DIGITAL

O Bel. Válber Azevêdo de Miranda Cavalcanti, Oficial do Primeiro Registro Civil de Nascimentos e Óbitos e Privativo de Casamentos, Interdições e Tutelas com atribuição de autenticar e reconhecer firmas da Comarca de João Pessoa Capital do Estado da Paraíba, em virtude de Lei, etc...

DECLARA para os devidos fins de direito que, o documento em anexo identificado individualmente em cada Código de Autenticação Digital¹ ou na referida sequência, foi autenticado de acordo com as Legislações e normas vigentes².

DECLARO ainda que, para garantir transparência e segurança jurídica de todos os atos oriundos da atividade Notarial e Registral no Estado da Paraíba, foi instituído pela Lei Nº 10.132, de 06 de novembro de 2013, a aplicação obrigatória de um Selo Digital de Fiscalização Extrajudicial em todos os atos de notas e registro, composto de um código único (por exemplo: Selo Digital: ABC12345-X1X2) e dessa forma, cada autenticação processada pela nossa Serventia pode ser verificada e confirmada tantas vezes quanto for necessário através do site do Tribunal de Justiça do Estado da Paraíba, endereço <https://corregedoria.tjpb.jus.br/selo-digital/>

A autenticação digital do documento faz prova de que, na data e hora em que ela foi realizada, a empresa FERRUDD COMERCIAL LTDA tinha posse de um documento com as mesmas características que foram reproduzidas na cópia autenticada, sendo da empresa FERRUDD COMERCIAL LTDA a responsabilidade, única e exclusiva, pela idoneidade do documento apresentado a este Cartório.

Esta DECLARAÇÃO foi emitida em **10/08/2020 15:54:02 (hora local)** através do sistema de autenticação digital do Cartório Azevêdo Bastos, de acordo com o Art. 1º, 10º e seus §§ 1º e 2º da MP 2200/2001, como também, o documento eletrônico autenticado contendo o Certificado Digital do titular do Cartório Azevêdo Bastos, poderá ser solicitado diretamente a empresa **FERRUDD COMERCIAL LTDA** ou ao Cartório pelo endereço de e-mail autentica@azevedobastos.not.br

Para informações mais detalhadas deste ato, acesse o site <https://autdigital.azevedobastos.not.br> e informe o *Código de Consulta desta Declaração*.

A consulta desta Declaração estará disponível em nosso site.

¹**Código de Autenticação Digital:** 92970404190821540200-1 92970404190821540200-3

²**Legislações Vigentes:** Lei Federal nº 8.935/94, Lei Federal nº 10.406/2002, Medida Provisória nº 2200/2001, Lei Federal nº 13.105/2015, Lei Estadual nº 8.721/2008, Lei Estadual nº 10.132/2013 e Provimento CGJ N° 003/2014.

O referido é verdade, dou fé.

CHAVE DIGITAL

00005b1d734fd94f057f2d69fe6bc05bbb4f69b17f0c9cd0541069978a20f79eac3c396a6c95464eb27b449d7598e0b33da066a223dcc2064d3ab3678ecce22af922fd52975aee0083fb8e0ba9c1d64



Presidência da República
Casa Civil
Medida Provisória Nº 2.200-2,
de 24 de agosto de 2001.



RECEBEMOS DE FERRUDD COMERCIAL LTDA OS PRODUTOS/SERVIÇOS CONSTANTES DA NOTA FISCAL INDICADA AO LADO		NF-e Nº 000.000.443
DATA DE RECEBIMENTO	IDENTIFICAÇÃO E ASSINATURA DO RECEBEDOR	SÉRIE: 1



FERRUDD COMERCIAL LTDA RUA LEANDRO BARRETO, 1361 - - JARDIM SAO PAULO, Recife, PE - CEP: 50910220 - Fone/Fax: 34559330	DANFE Documento Auxiliar da Nota Fiscal Eletrônica 0 - Entrada 1 - Saída	CONTROLE DO FISCO
	Nº 000.000.443 SÉRIE: 1 Página 1 de 2	CHAVE DE ACESSO 2615 0303 0360 8300 0167 5500 1000 0004 4313 7300 3705 Consulta de autenticidade no portal nacional da NF-e www.nfe.fazenda.gov.br/portal ou no site da Sefaz Autorizadora

NATUREZA DA OPERAÇÃO VENDA DE MERCADORIA	PROTÓCOLO DE AUTORIZAÇÃO DE USO 126150013927075 - 24/03/2015 21:22
INSCRIÇÃO ESTADUAL 025731300	INSCRIÇÃO ESTADUAL DO SUBST. TRIB. CNPJ 03.036.083/0001-67

DESTINATÁRIO/REMETENTE		CNPJ/CPF	DATA DA EMISSÃO
NOME/RAZÃO SOCIAL PREFEITURA MUNICIPAL DE LAJEDO		10.143.246/0001-76	22/03/2015
ENDEREÇO PRAÇA JOAQUIM NABUCO, S/N -	BAIRRO/DISTRITO CENTRO	CEP 55385-000	DATA DE ENTRADA/SAÍDA 24/03/2015
MUNICÍPIO Lajedo	FONE/FAX 8737734732	UF PE	INSCRIÇÃO ESTADUAL ISENTO
			HORA DE ENTRADA/SAÍDA 10:00:00

FATURA
PAGAMENTO A PRAZO / Num.: DUPLICATA - 001 / V. Orig.: 153.050,00 / V. Liq.: 153.050,00

CÁLCULO DO IMPOSTO					
BASE DE CÁLCULO DO ICMS	VALOR DO ICMS	BASE DE CÁLCULO DO ICMS ST	VALOR DO ICMS ST	VALOR TOTAL DOS PRODUTOS	
0,00	0,00	0,00	0,00	153.050,00	
VALOR DO FRETE	VALOR DO SEGURO	DESCONTO	OUTRAS DESPESAS ACESSÓRIAS	VALOR DO IPI	VALOR TOTAL DA NOTA
0,00	0,00	0,00	0,00	0,00	153.050,00

TRANSPORTADOR/VOLUMES TRANSPORTADOS					
RAZÃO SOCIAL	FRETE POR CONTA	CÓDIGO ANTT	PLACA DO VEÍCULO	UF	CNPJ/CPF
	0 - Emitente				
ENDEREÇO	MUNICÍPIO	UF	INSCRIÇÃO ESTADUAL		
QUANTIDADE	ESPÉCIE	MARCA	NUMERAÇÃO	PESO BRUTO	PESO LÍQUIDO

DADOS DO PRODUTO/SERVIÇO													
CÓDIGO	DESCRIÇÃO DO PRODUTO/SERVIÇO	NCM/SH	CST	CFOP	UNID.	QTD.	VLR. UNIT.	VLR. TOTAL	BC ICMS	VLR. ICMS	VLR. IPI	ALÍQ. ICMS	ALÍQ. IPI
VENT - 001	VENTILADOR DE MESA E DE PAREDE COM DIAMETRO DE 40CM CONTROLE DE VELOCIDADES GRADE PLÁSTICA MARCA VENTISOL	84145110	0102	5405	UNID	4,0000	100,0000	400,00					
ARP - 001	APARELHO DE AR CONDICIONADO PORTÁTIL NA COR BRANCA COM CAPACIDADE DE 12.000 BTUS 220 VOLTS	84158110	0102	5405	UNID	3,0000	1.990,0000	5.970,00					
MIC - 001	MICROFONE PROFISSIONAL SEM FIO SISTEMA UHF DE MÃO COM RECEPTOR MARCA TSI	85181090	0102	5405	UNID	10,0000	450,0000	4.500,00					
SUP - 001	SUPORTE ARTICULADO PARA TV OU MONITOR DE LCD OU PLASMA COM CAPACIDADE PARA 32" POLEGADAS MARCA BRASFORMA	73269090	0102	5102	UNID	14,0000	80,0000	1.120,00					
CAD - 001	CADEIRA PLÁSTICA EM POLIPROPILENO COM BRAÇOS COM CAPACIDADE PARA ATÉ 120 KG NA COR BRANCA MARCA PLAGON	94037000	0102	5102	UNID	100,0000	25,5000	2.550,00					
CAD - 002	CADEIRA PLÁSTICA EM POLIPROPILENO SEM BRAÇOS COM CAPACIDADE PARA ATÉ 120KG NA COR BRANCA MARCA PLAGON	94037000	0102	5102	UNID	285,0000	30,0000	8.550,00					
MES - 001	MESA PLÁSTICA QUADRADA EM POLIPROPILENO MEDINDO 70X70CM NA COR BRANCA MARCA PLAGON	94037000	0102	5102	UNID	30,0000	80,0000	2.400,00					
FOG - 001	FOGÃO INDUSTRIAL COM UMA BOCA SEM FORNO COM QUEIMADOR DUPLO NA COR PRÉTA MARCA CEMAF	84198190	0102	5102	UNID	1,0000	345,0000	345,00					
BAT - 001	BATEDEIRA INDUSTRIAL COM SEIS NIVEIS DE VELOCIDADES RECIPIENTE EM INOX COM CAPACIDADE DE CINCO LITROS MARCA VENANCIO	85094020	0102	5405	UNID	9,0000	1.990,0000	17.910,00					
CAF - 001	CAFETEIRA INDUSTRIAL COM CAPACIDADE	84198190	0102	5102	UNID	5,0000	645,0000	3.225,00					

CÁLCULO DO ISSQN			
INSCRIÇÃO MUNICIPAL	VALOR TOTAL DOS SERVIÇOS	BASE DE CÁLCULO DO ISSQN	VALOR DO ISSQN
2906899			

DADOS ADICIONAIS	RESERVADO AO FISCO
INFORMAÇÕES COMPLEMENTARES Informações Adicionais de Interesse do Fisco: DOCUMENTO EMITIDO POR EMPRESA EM/EPP OPTANTE PELO SIMPLES NACIONAL NÃO GERA CRÉDITO DE IPI. ORDEM DE FORNECIMENTO Nº 03/2014. DADOS BANCARIOS: BANCO BRADESCO 237 - AGENCIA 0289-5 CONCORDIA - CONTA CORRENTE 0180919-9.	

5ª ALTERAÇÃO COM CONSOLIDAÇÃO DO CONTRATO SOCIAL DA SOCIEDADE EMPRESARIAL LIMITADA FERRUDD COMERCIAL LTDA - EPP



http://assinador.pscs.com.br/assinadorweb/autenticacao?chave1=ampwYnSCA9EA0U7H9vaS_Q&chave2=diYHKotZxwAGCKI4Fdlw
ASSINADO DIGITALMENTE POR: 06726746458-JANSEN ANDRE DOS SANTOS

CNPJ nº 03.036.083/0001-67

Nire nº 2620.115.540.2



Pelo presente Instrumento Particular de Contrato Social:

EDNEIDE FERREIRA DA SILVA, brasileira, nascida em 06/08/1957, casada em regime de comunhão parcial de bens, empresária, inscrita no cadastro de Pessoa Física sob o nº 024.137.094-95, portadora da cédula de Identidade nº 1.376.779 SSP/PE, residente e domiciliada na Av. Presidente Kennedy, nº 479, Piedade, Jaboatão dos Guararapes, Estado de Pernambuco CEP 54.420-050.

JOSE RUBENILDO PEREIRA DA SILVA, brasileiro, nascido em 25/08/1962, casado em regime de comunhão parcial de bens, empresário, inscrita no cadastro de Pessoa Física sob o nº 329.953.344-49, portador da cédula de Identidade nº 2.353.698 SSP/PE, residente e domiciliada na Rua Padre Diogo Rodrigues, nº 509, Barro, Recife, Estado de Pernambuco CEP 50.900-110.

Sócios da sociedade limitada de nome **FERRUDD COMERCIAL LTDA - EPP**, constituída legalmente por contrato social devidamente arquivado na JUCEPE, sob NIRE nº 2620.115.540-2, à Rua Leandro Barreto, nº 1361 – Loja 004, Jardim São Paulo, Recife/PE, CEP 50790-000, devidamente inscrita no Cadastro Nacional de Pessoa Jurídica/MF sob o nº 03.036.083/0001-67., deliberam de pleno e comum acordo ajustar a presente alteração contratual, nos termos da Lei nº 10.406/ 2002, mediante as condições estabelecidas nas cláusulas seguintes:

23/06/2020

JUCEPE

Certifico o Registro em 23/06/2020
Arquivamento 20209213710 de 23/06/2020 Protocolo 209213710 de 15/06/2020 NIRE 26201155402
Nome da empresa FERRUDD COMERCIAL LTDA EPP
Este documento pode ser verificado em <http://redesim.jucepe.pe.gov.br/autenticacaodocumentos/autenticacao.aspx>
Chancela 51709578340166



http://assinador.pscs.com.br/assinadorweb/autenticacao?chave1=ampwYnSCA9EA0TH9vas_Q&chave2=bi-vYHKotZxWAGXCK14Fdlw
ASSINADO DIGITALMENTE POR: 06726746458-JANSEN ANDRE DOS SANTOS

CLÁUSULA PRIMEIRA. A sociedade tem por objeto social a Comercio e prestação de serviços de materiais e equipamentos de livros materiais de livreria e papelaria embalagens aparelhos de cine foto som imagens e projeções instrumentos musicais e artísticos e acessórios do ramo de informática aparelhos eletrodomésticos elétricos e eletrônicos produtos de telecomunicação e telefonia celular material de indústria gráfica serigrafia adesivos faixas placas em alto e baixo relevo placas luminosas e de sinalização moveis em aço e madeira equipamentos e utensílios domésticos e indústria para copa cozinha artigos de confecções roupas calçados fardamentos produtos relacionados a cama mesa e banho tapeçaria e colchoes equipamentos de mecanografia maquinas acessórios e suprimentos para copiadoras materiais e acessórios e aparelhos de ventilação exaustão e refrigeração instrumentos de medição molas aéreas e de pisos materiais para saneamento eletrificação hidráulica e marcenaria materiais técnicos e científicos materiais e equipamentos médicos odontológicos e hospitalares materiais e equipamentos e acessórios de segurança maquinas equipamentos e acessórios automobilísticos. **Passa, a partir desta data, a ter o seguinte objeto social:** 46.49-4/01 Comércio atacadista de equipamentos elétricos de uso pessoal e doméstico; 14.12-6/01 Confeção de peças do vestuário, exceto roupas íntimas e as confeccionadas sob medida; 18.13-0/01 Impressão de material para uso publicitário; 18.22-9/01 Serviços de encadernação e plastificação; 18.22-9/99 Serviços de acabamentos gráficos, exceto encadernação e plastificação; 26.21-3/00 Fabricação de equipamentos de informática; 33.12-1/03 Manutenção e reparação de aparelhos eletromédicos e eletroterapêuticos e equipamentos de irradiação; 33.14-7/11 Manutenção e reparação de máquinas e equipamentos para agricultura e pecuária; 33.19-8/00 Manutenção e reparação de equipamentos e produtos de manutenção e reparação de não-eletrônicos e utensílios para uso médico, cirúrgico, odontológico e de laboratório; 33.21-0/00 Instalação de máquinas e equipamentos industriais; 42.92-8/01 Montagem de estruturas metálicas; 43.11-8/02 Preparação de canteiro e limpeza de terreno; 43.21-5/00 Instalação e manutenção elétrica; 43.22-3/02 Instalação e manutenção de sistemas centrais de ar condicionado, de ventilação e refrigeração; 43.22-3/03 Instalações de sistema de prevenção contra incêndio; 43.29-1/04 Montagem e instalação de sistemas e equipamentos de iluminação e sinalização em vias públicas, portos e aeroportos; 43.30-4/04 Serviços de pintura de edifícios em geral; 43.30-4/99 Outras obras de acabamento da construção; 45.30-7/03 Comércio a varejo de peças e acessórios novos para veículos automotores; 45.30-7/05 Comércio a varejo de pneumáticos e câmaras-de-ar; 45.41-2/03 Comércio a varejo de motocicletas e motonetas novas; 45.41-2/06 Comércio a varejo de peças e acessórios novos para motocicletas e motonetas; 46.41-9/02 Comércio atacadista



23/06/2020

JUCEPE

Certifico o Registro em 23/06/2020
Arquivamento 20209213710 de 23/06/2020 Protocolo 209213710 de 15/06/2020 NIRE 26201155402
Nome da empresa FERRUDD COMERCIAL LTDA EPP
Este documento pode ser verificado em <http://redesim.jucepe.pe.gov.br/autenticacaodocumentos/autenticacao.aspx>
Chancela 51709578340166



http://assinador.pscs.com.br/assinadorweb/autenticacao?chave1=ampwYnSCA9EA0UTH9vas_Q&chave2=biVYHKotZxWAGXck14Fdiw
ASSINADO DIGITALMENTE POR: 06726746458-JANSEN ANDRE DOS SANTOS

de artigos de cama, mesa e banho; 46.42-7/01 Comércio atacadista de artigos do vestuário e acessórios, exceto profissionais e de segurança; 46.42-7/02 Comércio atacadista de roupas e acessórios para uso profissional e de segurança do trabalho; 46.43-5/01 Comércio atacadista de calçados; 46.45-1/01 Comércio atacadista de instrumentos e materiais para uso médico, cirúrgico, hospitalar e de laboratórios; 46.47-8/01 Comércio atacadista de artigos de escritório e de papelaria; 46.49-4/08 Comércio atacadista de produtos de higiene, limpeza e conservação domiciliar; 46.49-4/99 Comércio atacadista de outros equipamentos e artigos de uso pessoal e doméstico, tais como: brinquedos de qualquer material, inclusive eletrônicos; 46.51-6/01 Comércio atacadista de equipamentos de informática; 46.51-6/02 Comércio atacadista de suprimentos para informática; 46.61-3/00 Comércio atacadista de máquinas, aparelhos e equipamentos para uso agropecuário; partes e peças; 46.64-8/00 Comércio atacadista de máquinas, aparelhos e equipamentos para uso odonto-médico-hospitalar; partes e peças; 46.65-6/00 Comércio atacadista de máquinas e equipamentos para uso comercial de partes e peças; 46.69-9/01 Comércio atacadista de bombas e compressores de partes e peças; 46.69-9/99 Comércio atacadista de outras máquinas e equipamentos de ginástica e condicionamento físico de partes e peças; 46.71-1/00 Comércio atacadista de madeira e produtos derivados; 46.72-9/00 Comércio atacadista de ferragens e ferramentas; 46.73-7/00 Comércio atacadista de material elétrico; 46.79-6/99 Comércio atacadista de materiais de construção em geral; 47.12-1/00 Comércio varejista de mercadorias em geral, com predominância de produtos alimentícios - minimercados, mercearias e armazéns; 47.21-1/04 Comércio varejista de doces, balas, bombons e semelhantes; 47.23-7/00 Comércio varejista de bebidas; 47.41-5/00 Comércio varejista de tintas e materiais para pintura; 47.42-3/00 Comércio varejista de material elétrico; 47.43-1/00 Comércio varejista de vidros; 47.44-0/01 Comércio varejista de ferragens e ferramentas; 47.44-0/02 Comércio varejista de madeira e artefatos; 47.44-0/03 Comércio varejista de materiais hidráulicos; 47.44-0/04 Comércio varejista de cal, areia, pedra britada, tijolos e telhas; 47.44-0/99 Comércio varejista de materiais de construção em geral; 47.51-2/01 Comércio varejista especializado de equipamentos e suprimentos de informática; 47.52-1/00 Comércio varejista especializado de equipamentos de telefonia e comunicação; 47.53-9/00 Comércio varejista especializado de eletrodomésticos e equipamentos de áudio e vídeo; 47.54-7/01 Comércio varejista de móveis; 47.54-7/02 Comércio varejista de artigos de colchoaria; 47.54-7/03 Comércio varejista de artigos de iluminação; 47.55-5/01 Comércio varejista de tecidos; 47.55-5/02 Comercio varejista de artigos de armarinho; 47.55-5/03 Comercio varejista de artigos de cama, mesa e banho; 47.56-3/00 Comércio varejista especializado de instrumentos musicais e acessórios;

C.P.L. PM SLM
650
Visto

23/06/2020



Certifico o Registro em 23/06/2020
Arquivamento 20209213710 de 23/06/2020 Protocolo 209213710 de 15/06/2020 NIRE 26201155402
Nome da empresa FERRUDD COMERCIAL LTDA EPP
Este documento pode ser verificado em <http://redesim.jucepe.pe.gov.br/autenticacaodocumentos/autenticacao.aspx>
Chancela 51709578340166



47.57-1/00 Comércio varejista especializado de peças e acessórios para aparelhos eletroeletrônicos para uso doméstico, exceto informática e comunicação; 47.59-8/99 Comércio varejista de outros artigos de uso doméstico, tais como: toldos e similares; 47.61-0/01 Comércio varejista de livros; 47.61-0/03 Comércio varejista de artigos de papelaria; 47.62-8/00 Comércio varejista de discos, cds, dvds e fitas; 47.63-6/01 Comércio varejista de brinquedos e artigos recreativos; 47.63-6/02 Comércio varejista de artigos esportivos; 47.63-6/03 Comércio varejista de bicicletas e triciclos; peças e acessórios; 47.63-6/04 Comércio varejista de artigos de caça, pesca e camping; 47.73-3/00 Comércio varejista de artigos médicos e ortopédicos; 47.81-4/00 Comércio varejista de artigos do vestuário e acessórios; 47.82-2/01 Comércio varejista de calçados; 47.89-0/05 Comércio varejista de produtos saneantes domissanitários; 47.89-0/07 Comércio varejista de equipamentos para escritório; 47.89-0/08 Comércio varejista de artigos fotográficos e para filmagem; 47.89-0/99 Comércio varejista de outros produtos de extintores, exceto para veículos; 56.20-1/02 Serviços de alimentação para eventos e recepções - bufê; 56.20-1/04 Fornecimento de alimentos preparados preponderantemente para consumo domiciliar; 62.09-1/00 Suporte técnico, manutenção e outros serviços em tecnologia da informação; 77.29-2/02 Aluguel de móveis, utensílios e aparelhos de uso doméstico e pessoal; Instrumentos musicais; 77.33-1/00 Aluguel de máquinas e equipamentos para escritório; 77.39-0/03 Aluguel de palcos, coberturas e outras estruturas de uso temporário, exceto andaimes; 77.39-0/99 Aluguel de outras máquinas e equipamentos comerciais e industriais de equipamentos de teste, medição e controle, sem operador; 80.20-0/01 Atividades de monitoramento de sistemas de segurança eletrônico; 82.19-9/01 Fotocópias; 95.11-8/00 reparação e manutenção de computadores e de equipamentos periféricos; 95.29-1/99 Reparação e manutenção de outros objetos e equipamentos pessoais e domésticos, tais como; a reparação de equipamentos esportivos, reparação de brinquedos e a reparação de instrumentos musicais, exceto históricos;

CLÁUSULA SEGUNDA. A sócia **EDNEIDE FERREIRA DA SILVA** retira-se da sociedade, detentora de R\$ 6.000,00 (Seis mil reais), dividido em 6.000,00 (Seis mil) quotas no valor nominal de R\$ 1,00 (um real) cada uma, cede e transfere, para o sócio **JOSE RUBENILDO PEREIRA DA SILVA** 100% do seu capital no valor de R\$ 6.000,00 (Seis mil reais) correspondendo a 6.000,00 (Seis mil) quotas no valor nominal de R\$ 1,00 (um real) cada uma.



23/06/2020





Parágrafo primeiro: O sócio cedente que se retira, declara haver recebido neste ato, pela venda de suas quotas o valor de R\$ 6.000,00 (Seis mil reais) do sócio **JOSE RUBENILDO PEREIRA DA SILVA**, outorgando a mesmo e a sociedade, plena e irrevogável quitação, para nada mais exigir em juízo ou fora dele.

CLÁUSULA TERCEIRA. O capital social da sociedade, que era de R\$ 120.000,00 (Cento e vinte mil reais), passa a ser de R\$ 250.000,00 (Duzentos e cinquenta mil reais), dividido em 250 000 (Duzentos e cinquenta mil) quotas no valor nominal de R\$ 1,00 (um real) cada uma, integralizadas, em moeda corrente do País, pelo sócio. O aumento no capital social de R\$ 130.000,00 (Cento e trinta mil reais) é totalmente subscrito e integralizado, em moeda corrente do País, neste ato, pelo sócio **JOSE RUBENILDO PEREIRA DA SILVA**. Em decorrência do aumento do capital social este fica assim distribuído: (art. 997, III, CC/2002).

Sócio	Nº de Quotas	%	Valor R\$
JOSE RUBENILDO PEREIRA DA SILVA	250.000	100	250.000,00
Total	250.000	100	250.000,00

Parágrafo único. A responsabilidade dos sócios é restrita ao valor de suas quotas, mas todos respondem solidariamente pela integralização do capital social, na forma **do art. 1052 da Lei 10.406/02**. Cada quota é indivisível e confere a seu titular o direito a um voto nas deliberações sociais.

CLÁUSULA QUARTA: Por fim, para maior clareza, os sócios decidem consolidar o contrato social para fazer constar as alterações deliberadas acima. Com isso, o Contrato Social passará a vigorar com a seguinte redação:



23/06/2020



Em face da modificação ora ajustada, consolida-se o contrato social, nos termos da Lei nº 10.406/2002, mediante as condições e cláusulas seguintes:

Resolve constituir uma sociedade limitada unipessoal mediante as seguintes cláusulas.

JOSE RUBENILDO PEREIRA DA SILVA, brasileiro, nascido em 25/08/1962, casado em regime de comunhão parcial de bens, empresário, inscrita no cadastro de Pessoa Física sob o nº 329.953.344-49, portador da cédula de Identidade nº 2.353.698 SSP/PE, residente e domiciliada na Rua Padre Diogo Rodrigues, nº 509, Barro, Recife, Estado de Pernambuco CEP 50.900-110.

CLÁUSULA PRIMEIRA. A sociedade passara a gira sob o nome empresarial **FERRUDD COMERCIAL LTDA - EPP.** (art. 997, II, CC/2002).

CLÁUSULA SEGUNDA. A sociedade tem sede na Rua Leandro Barreto, nº 1361 – Loja 004, Jardim São Paulo, Recife, Pernambuco, CEP 50790-000.

DO OBJETO SOCIAL E DA DURAÇÃO

CLÁUSULA TERCEIRA. A sociedade tem por objeto social as seguintes atividades:

- 46.49-4/01 Comércio atacadista de equipamentos elétricos de uso pessoal e doméstico;
- 14.12-6/01 Confeção de peças do vestuário, exceto roupas íntimas e as confeccionadas sob medida;
- 18.13-0/01 Impressão de material para uso publicitário;
- 18.22-9/01 Serviços de encadernação e plastificação;
- 18.22-9/99 Serviços de acabamentos gráficos, exceto encadernação e plastificação;
- 26.21-3/00 Fabricação de equipamentos de informática;
- 33.12-1/03 Manutenção e reparação de aparelhos eletromédicos e eletroterapêuticos e equipamentos de irradiação;
- 33.14-7/11 Manutenção e reparação de máquinas e equipamentos para agricultura e pecuária;
- 33.19-8/00 Manutenção e reparação de equipamentos e produtos de manutenção e reparação de não-eletrônicos e utensílios para uso médico, cirúrgico, odontológico e de laboratório;
- 33.21-0/00 Instalação de máquinas e equipamentos industriais;



23/06/2020

JUCEPE

Certifico o Registro em 23/06/2020

Arquivamento 20209213710 de 23/06/2020 Protocolo 209213710 de 15/06/2020 NIRE 26201155402

Nome da empresa FERRUDD COMERCIAL LTDA EPP

Este documento pode ser verificado em <http://redesim.jucepe.pe.gov.br/autenticacaodocumentos/autenticacao.aspx>

Chancela 51709578340166



http://assinador.pscs.com.br/assinadorweb/autenticacao?chave1=ampw%N%SC%A9EA0UTH9vaS_Q&chave2=bi%YH%KotZxw%KXck14Fdlw
ASSINADO DIGITALMENTE POR: 06726746458-JANSEN ANDRAE DOS SANTOS



http://assinador.pscs.com.br/assinadorweb/autenticacao?chave1=ampwYnSCA9EA0UTH9vas_Q&chave2=diYHKOtZxwAGXcK14Fdlw
ASSINADO DIGITALMENTE POR: 06726746458-JANSEN ANDRE DOS SANTOS

- 42.92-8/01 Montagem de estruturas metálicas;
- 43.11-8/02 Preparação de canteiro e limpeza de terreno;
- 43.21-5/00 Instalação e manutenção elétrica;
- 43.22-3/02 Instalação e manutenção de sistemas centrais de ar condicionado, de ventilação e refrigeração;
- 43.22-3/03 Instalações de sistema de prevenção contra incêndio
- 43.29-1/04 Montagem e instalação de sistemas e equipamentos de iluminação e sinalização em vias públicas, portos e aeroportos;
- 43.30-4/04 Serviços de pintura de edifícios em geral;
- 43.30-4/99 Outras obras de acabamento da construção;
- 45.30-7/03 Comércio a varejo de peças e acessórios novos para veículos automotores;
- 45.30-7/05 Comércio a varejo de pneumáticos e câmaras-de-ar;
- 45.41-2/03 Comércio a varejo de motocicletas e motonetas novas;
- 45.41-2/06 Comércio a varejo de peças e acessórios novos para motocicletas e motonetas;
- 46.41-9/02 Comércio atacadista de artigos de cama, mesa e banho;
- 46.42-7/01 Comércio atacadista de artigos do vestuário e acessórios, exceto profissionais e de segurança;
- 46.42-7/02 Comércio atacadista de roupas e acessórios para uso profissional e de segurança do trabalho;
- 46.43-5/01 Comércio atacadista de calçados;
- 46.45-1/01 Comércio atacadista de instrumentos e materiais para uso médico, cirúrgico, hospitalar e de laboratórios;
- 46.47-8/01 Comércio atacadista de artigos de escritório e de papelaria;
- 46.49-4/08 Comércio atacadista de produtos de higiene, limpeza e conservação domiciliar;
- 46.49-4/99 Comércio atacadista de outros equipamentos e artigos de uso pessoal e doméstico, tais como: brinquedos de qualquer material, inclusive eletrônicos;
- 46.51-6/01 Comércio atacadista de equipamentos de informática;
- 46.51-6/02 Comércio atacadista de suprimentos para informática;
- 46.61-3/00 Comércio atacadista de máquinas, aparelhos e equipamentos para uso agropecuário; partes e peças;

23/06/2020



Certifico o Registro em 23/06/2020
Arquivamento 20209213710 de 23/06/2020 Protocolo 209213710 de 15/06/2020 NIRE 26201155402
Nome da empresa FERRUDD COMERCIAL LTDA EPP
Este documento pode ser verificado em <http://redesim.jucepe.pe.gov.br/autenticacaodocumentos/autenticacao.aspx>
Chancela 51709578340166



- 46.64-8/00 Comércio atacadista de máquinas, aparelhos e equipamentos para uso odonto-médico-hospitalar; partes e peças;
- 46.65-6/00 Comércio atacadista de máquinas e equipamentos para uso comercial de partes e peças;
- 46.69-9/01 Comércio atacadista de bombas e compressores de partes e peças;
- 46.69-9/99 Comércio atacadista de outras máquinas e equipamentos de ginástica e condicionamento físico de partes e peças;
- 46.71-1/00 Comércio atacadista de madeira e produtos derivados;
- 46.72-9/00 Comércio atacadista de ferragens e ferramentas;
- 46.73-7/00 Comércio atacadista de material elétrico;
- 46.79-6/99 Comércio atacadista de materiais de construção em geral;
- 47.12-1/00 Comércio varejista de mercadorias em geral, com predominância de produtos alimentícios - minimercados, mercearias e armazéns;
- 47.21-1/04 Comércio varejista de doces, balas, bombons e semelhantes;
- 47.23-7/00 Comércio varejista de bebidas;
- 47.41-5/00 Comércio varejista de tintas e materiais para pintura;
- 47.42-3/00 Comércio varejista de material elétrico;
- 47.43-1/00 Comércio varejista de vidros;
- 47.44-0/01 Comércio varejista de ferragens e ferramentas;
- 47.44-0/02 Comércio varejista de madeira e artefatos;
- 47.44-0/03 Comércio varejista de materiais hidráulicos;
- 47.44-0/04 Comércio varejista de cal, areia, pedra britada, tijolos e telhas;
- 47.44-0/99 Comércio varejista de materiais de construção em geral;
- 47.51-2/01 Comércio varejista especializado de equipamentos e suprimentos de informática;
- 47.52-1/00 Comércio varejista especializado de equipamentos de telefonia e comunicação;
- 47.53-9/00 Comércio varejista especializado de eletrodomésticos e equipamentos de áudio e vídeo;
- 47.54-7/01 Comércio varejista de móveis;
- 47.54-7/02 Comércio varejista de artigos de colchoaria;
- 47.54-7/03 Comércio varejista de artigos de iluminação;
- 47.55-5/01 Comércio varejista de tecidos;
- 47.55-5/02 Comercio varejista de artigos de armarinho;



Efs.

23/06/2020



Certifico o Registro em 23/06/2020

Arquivamento 20209213710 de 23/06/2020 Protocolo 209213710 de 15/06/2020 NIRE 26201155402

Nome da empresa FERRUDD COMERCIAL LTDA EPP

Este documento pode ser verificado em <http://redesim.jucepe.pe.gov.br/autenticacaodocumentos/autenticacao.aspx>

Chancela 51709578340166



http://assinador.pscs.com.br/assinadorweb/autenticacao?chave1=ampw\%SCA9EA0UTH9vaS_Q&chave2=bi\%HKotZxWAGXckI4FDIw
ASSINADO DIGITALMENTE POR: 06726746458-JANSEN ANDRE DOS SANTOS

- 47.55-5/03 Comercio varejista de artigos de cama, mesa e banho;
- 47.56-3/00 Comercio varejista especializado de instrumentos musicais e acessórios;
- 47.57-1/00 Comercio varejista especializado de peças e acessórios para aparelhos eletroeletrônicos para uso doméstico, exceto informática e comunicação;
- 47.59-8/99 Comercio varejista de outros artigos de uso doméstico, tais como: toldos e similares;
- 47.61-0/01 Comercio varejista de livros;
- 47.61-0/03 Comercio varejista de artigos de papelaria;
- 47.62-8/00 Comercio varejista de discos, cds, dvds e fitas;
- 47.63-6/01 Comercio varejista de brinquedos e artigos recreativos;
- 47.63-6/02 Comercio varejista de artigos esportivos;
- 47.63-6/03 Comercio varejista de bicicletas e triciclos; peças e acessórios;
- 47.63-6/04 Comercio varejista de artigos de caça, pesca e camping;
- 47.73-3/00 Comercio varejista de artigos médicos e ortopédicos;
- 47.81-4/00 Comercio varejista de artigos do vestuário e acessórios;
- 47.82-2/01 Comercio varejista de calçados;
- 47.89-0/05 Comercio varejista de produtos saneantes domissanitários;
- 47.89-0/07 Comercio varejista de equipamentos para escritório;
- 47.89-0/08 Comercio varejista de artigos fotográficos e para filmagem;
- 47.89-0/99 Comercio varejista de outros produtos de extintores, exceto para veículos;
- 56.20-1/02 Serviços de alimentação para eventos e recepções - bufê;
- 56.20-1/04 Fornecimento de alimentos preparados preponderantemente para consumo domiciliar;
- 62.09-1/00 Suporte técnico, manutenção e outros serviços em tecnologia da informação;
- 77.29-2/02 Aluguel de móveis, utensílios e aparelhos de uso doméstico e pessoal; Instrumentos musicais;
- 77.33-1/00 Aluguel de máquinas e equipamentos para escritório;
- 77.39-0/03 Aluguel de palcos, coberturas e outras estruturas de uso temporário, exceto andaimes;
- 77.39-0/99 Aluguel de outras máquinas e equipamentos comerciais e industriais de equipamentos de teste, medição e controle, sem operador;
- 80.20-0/01 Atividades de monitoramento de sistemas de segurança eletrônico;



23/06/2020



Certifico o Registro em 23/06/2020
Arquivamento 20209213710 de 23/06/2020 Protocolo 209213710 de 15/06/2020 NIRE 26201155402
Nome da empresa FERRUDD COMERCIAL LTDA EPP
Este documento pode ser verificado em <http://redesim.jucepe.pe.gov.br/autenticacaodocumentos/autenticacao.aspx>
Chancela 51709578340166



http://assinador.pscs.com.br/assinadorweb/autenticacao?chave1=ampwYnSCA9EA00TH9vas_Q&chave2=biVYHKotZXWAGXCKi4FDIw
ASSINADO DIGITALMENTE POR: 06726746458-JANSEN ANDRE DOS SANTOS

- 82.19-9/01 Fotocópias;
- 95.11-8/00 reparação e manutenção de computadores e de equipamentos periféricos;
- 95.29-1/99 Reparação e manutenção de outros objetos e equipamentos pessoais e domésticos, tais como; a reparação de equipamentos esportivos, reparação de brinquedos e a reparação de instrumentos musicais, exceto históricos;

DO CAPITAL SOCIAL E DA CESSÃO E TRANSFERÊNCIA DAS QUOTAS

CLÁUSULA QUARTA. A sociedade tem capital social de R\$ 250.000,00 (Duzentos e cinquenta mil reais), dividido em 250.000 (Duzentos e cinquenta mil) quotas no valor nominal de R\$ 1,00 (um real) cada uma, integralizadas, em moeda corrente do País, pelos sócios, da seguinte forma: (art. 997, III, CC/2002) (art. 1.055, CC/2002).

Sócio	Nº de Quotas	%	Valor R\$
JOSE RUBENILDO PEREIRA DA SILVA	250.000	100	250.000,00
Total	250.000	100	250.000,00

CLÁUSULA QUINTA. As quotas são indivisíveis e não poderão ser cedidas ou transferidas a terceiros sem o consentimento do(s) outro(s) sócio(s), a quem fica assegurado, em igualdade de condições e preço direito de preferência para a sua aquisição, se postas à venda, formalizando, se realizada a cessão delas, a alteração contratual pertinente. (art. 1.056, art. 1.057, CC/2002)

CLÁUSULA SEXTA. A responsabilidade de cada sócio é restrita ao valor de suas quotas, mas todos respondem solidariamente pela integralização do capital social. (art. 1.052, CC/2002)

DA ADMINISTRAÇÃO E DO PRO LABORE

CLÁUSULA SETIMA. A administração da sociedade será exercida pelo sócio **JOSE RUBENILDO PEREIRA DA SILVA** com os poderes e atribuições de representação ativa e passiva na sociedade, judicial e extrajudicialmente, podendo praticar todos os atos compreendidos no objeto social, sempre de interesse da sociedade, autorizado o uso do nome empresarial, vedado, no entanto, fazê-lo em atividades estranhas ao interesse social ou assumir obrigações seja em favor de qualquer dos quotistas ou de terceiros, bem como

23/06/2020



Certifico o Registro em 23/06/2020
Arquivamento 20209213710 de 23/06/2020 Protocolo 209213710 de 15/06/2020 NIRE 26201155402
Nome da empresa FERRUDD COMERCIAL LTDA EPP
Este documento pode ser verificado em <http://redesim.jucepe.pe.gov.br/autenticacaodocumentos/autenticacao.aspx>
Chancela 51709578340166



onerar ou alienar bens imóveis da sociedade, sem autorização do(s) outro(s) sócio(s). (arts. 997, VI; 1.013, 1.015, 1064, CC/2002).

Parágrafo único. Os lucros e prejuízos apurados serão distribuídos ou suportados pelos sócios na proporção de sua participação no capital social.

DO BALANÇO PATRIMONIAL DOS LUCROS E PERDAS

CLÁUSULA OITAVA. Ao término de cada exercício social, em 31 de dezembro, o administrador prestará contas justificadas de sua administração, procedendo à elaboração do inventário, do balanço patrimonial e do balanço de resultado econômico, cabendo aos sócios, na proporção de suas quotas, os lucros ou perdas apurados. (art. 1.065, CC/2002)

CLÁUSULA NONA. Nos quatro meses seguintes ao término do exercício social, os sócios deliberarão sobre as contas e designarão administrador(es), quando for o caso. (arts. 1.071 e 1.072, § 2º e art. 1.078, CC/2002).

DO FALECIMENTO DE SÓCIO

CLÁUSULA DÉCIMA. Falecendo ou interditado qualquer sócio, a sociedade continuará sua atividade com os herdeiros ou sucessores. Não sendo possível ou inexistindo interesse destes ou do(s) sócio(s) remanescente(s), o valor de seus haveres será apurado e liquidado com base na situação patrimonial da sociedade, à data da resolução, verificada em balanço especialmente levantado.

Parágrafo único. O mesmo procedimento será adotado em outros casos em que a sociedade se resolva em relação a seu sócio. (arts. 1.028-e 1.031, CC/2002)

DA DECLARAÇÃO DE DESIMPEDIMENTO

CLÁUSULA DÉCIMA PRIMEIRA. O(s) Administrador(es) declara(m), sob as penas da lei, que não está(ão) impedido(s) de exercer(em) a administração da sociedade, por lei especial ou em virtude de condenação criminal, ou por se encontrar(em) sob os efeitos dela, a pena que vede, ainda que temporariamente, o acesso a cargos públicos, ou por crime falimentar, de prevaricação, peita ou suborno, concussão, peculato ou contra a economia popular, contra o sistema financeiro nacional, contra normas de defesa da

23/06/2020



Certifico o Registro em 23/06/2020
Arquivamento 20209213710 de 23/06/2020 Protocolo 209213710 de 15/06/2020 NIRE 26201155402
Nome da empresa FERRUDD COMERCIAL LTDA EPP
Este documento pode ser verificado em <http://redesim.jucepe.pe.gov.br/autenticacaodocumentos/autenticacao.aspx>
Chancela 51709578340166

http://assinador.pscs.com.br/assinadorweb/autenticacao?chave1=ampwYnSCA9EA0UTH9vas_Q&chave2=biVYHKotZxwAGck14Fd1w
ASSINADO DIGITALMENTE POR: 06726746458-JANSEN ANDRE DOS SANTOS

C.P.L. PM
659
Visto



http://assinador.pscs.com.br/assinadorweb/autenticacao?chave1=ampwInSCA9EA0TH9vAS_Q&chave2=diVtHKotZxwAGCKi4FDiW
ASSINADO DIGITALMENTE POR: 06726746458-JANSEN ANDRE DOS SANTOS

concorrência, contra as relações de consumo, fé pública ou propriedade. (art. 1.011, § 1º, CC/2002).

DOS CASOS OMISSOS

CLÁUSULA DÉCIMA SEGUNDA. Os casos omissos no presente contrato serão resolvidos pelo consenso dos sócios, com observância da Lei nº 10.406/2002.

DO FORO

CLÁUSULA DÉCIMA TERCEIRA. Fica eleito o foro jurídico na cidade de Recife, Estado Pernambuco, para o exercício e o cumprimento dos direitos e obrigações resultantes deste contrato.

E, por estarem assim justos e contratados, assinam este instrumento, em 01 (uma) vias de igual forma e teor.

Recife - PE, 13 de Junho de 2020.

3º Ofício Jaboatão

JOSE RUBENILDO PEREIRA DA SILVA
CPF Nº 329.953.344-49

Cartório Eduardo Malta

EDNEIDE FERREIRA DA SILVA
CPF Nº 024.137.094-95

3º CARTÓRIO DE NOTAS DO JABOATÃO RUA ARÃO LINS DE ANDRADE, 580 - FIEDADE JABOATÃO DOS GUARARAPES - PE - CEP: 54400-300 TEL: (81) 3481-0971

Reconheço Por Semelhança a firma: JOSE RUBENILDO PEREIRA DA SILVA. 18/06/2020 14:31:26 e dou fé. Em test. da verdade. RAFAELA JULLIANE DE A. MOTA - Escrevente Autorizada. Emol. R\$ 3,71, TSNR R\$ 0,82, FERC R\$ 0,41, ISS R\$ 0,21, FERM R\$ 0,04, FUNSEG R\$0,08 Total R\$5,27. Selo: 0150698.GWT05202001.02524

1º Ofício de Jaboatão dos Guararapes Cartório Eduardo Malta

Reconheço Por Semelhança a firma de EDNEIDE FERREIRA DA SILVA em 19/06/2020 09:20:46 dou fé. Em testemunho de verdade. ESCRIVENTE MARIA DE FATIMA SILVA SANTANA. Emol.R\$ 3,67 FERM R\$ 0,04, FUNSEG R\$ 0,08, TSNR R\$ 0,82, FERC R\$ 0,46, ISS R\$ 0,21. Consulte a autenticidade em www.ipe.juab.br/selodigital. Selo: 0074840.FX006202001.01604

23/06/2020



TERMO DE AUTENTICAÇÃO

NOME DA EMPRESA	FERRUDD COMERCIAL LTDA EPP
PROTOCOLO	209213710 - 15/06/2020
ATO	002 - ALTERAÇÃO
EVENTO	021 - ALTERAÇÃO DE DADOS (EXCETO NOME EMPRESARIAL)

MATRIZ

NIRE 26201155402
CNPJ 03.036.083/0001-67
CERTIFICO O REGISTRO EM 23/06/2020
SOB N: 20209213710

EVENTOS

051 - CONSOLIDAÇÃO DE CONTRATO/ESTATUTO ARQUIVAMENTO: 20209213710

REPRESENTANTES QUE ASSINARAM DIGITALMENTE

Cpf: 06726746458 - JANSEN ANDRE DOS SANTOS

Assinado eletronicamente por
ILAYNE LARISSA LEANDRO MARQUES
SECRETÁRIA - GERAL

23/06/2020



EMPRESA: FERRUDD COMERCIAL LTDA - EPP

CNPJ nº 03.036.083/0001-67

NIRE nº 2620.115.540-2 DATA DE ABERTURA: 12/03/1999

BALANÇO PATRIMONIAL encerrado em 31/12/2022

A T I V O

P A S S I V O

DEMONSTRATIVO DO RESULTADO DO EXERCÍCIO

DEMONSTRAÇÃO DAS MUTAÇÕES DO PATRIMÔNIO LÍQUIDO

INDICADORES ECONÔMICOS FINANCEIROS

NOTAS EXPLICATIVAS

DECLARAÇÃO.

A – Sob as penas da lei, declaramos que as informações aqui contidas são verdadeiras, nos responsabilizando por todas elas.

B – As informações foram extraídas das folhas nºs 084 a 096 do Livro Diário nº. 24 registrado na Junta Comercial de PERNAMBUCO sob nº do Termo de Autenticação 23/966295 - 4 em 29/03/2023.

C – A Sociedade não possui Conselho Fiscal instalado.

D – A Sociedade não possui Auditoria Independente.

Cabo de Santo Agostinho/PE, 31 de Dezembro de 2022

JOSE RUBENILDO PEREIRA DA SILVA
SOCIO ADMINISTRADOR
RG nº 2.353.698 SSP-PE
CPF 329.953.344-49

JANSEN ANDRE DOS SANTOS
CONTADOR
CRC PE-025910/O6
RG nº7.132.529 SDS-PE/CPF nº067.267.464-58

03/04/2023

Certifico o Registro em 03/04/2023

Arquivamento 20239647416 de 03/04/2023 Protocolo 239647416 de 31/03/2023 NIRE 26201155402

Nome da empresa FERRUDD COMERCIAL LTDA EPP

Este documento pode ser verificado em <http://redesim.jucepe.pe.gov.br/autenticacaodocumentos/autenticacao.aspx>

Chancela 41269796689427

JUCEPE



TERMO DE ABERTURA BALANÇO

Contém o presente Balanço **13 folhas numeradas de 1 a 13**, com exercício social encerrado em 31/12/2022 da empresa abaixo identificada:

Nome Empresarial: FERRUDD COMERCIAL LTDA EPP

Endereço: Rua Leandro Barreto, nº 1361 – Loja 04 – CEP: 50.790-000

Bairro: Jardim São Paulo

Município: Recife

Estado: Pernambuco

NIRE: 2620.115.540-2

CNPJ: 03.036.083/0001-67

Data de arquivamento dos atos constitutivos na JUCEPE: 12/03/1999.

Recife/PE, 01 de Janeiro de 2022.

JOSE RUBENILDO PEREIRA DA SILVA
SOCIO ADMINISTRADOR
RG Nº 2.353.698 SSP/PE
CPF Nº 329.953.344-49

JANSEN ANDRE DOS SANTOS
CONTADOR CRC PE: 025910/O6
RG Nº 7.132.529 SDS-PE
CPF Nº: 067.267.464-58

03/04/2023

JUCEPE

Certifico o Registro em 03/04/2023

Arquivamento 20239647416 de 03/04/2023 Protocolo 239647416 de 31/03/2023 NIRE 26201155402

Nome da empresa FERRUDD COMERCIAL LTDA EPP

Este documento pode ser verificado em <http://redesim.jucepe.pe.gov.br/autenticacaodocumentos/autenticacao.aspx>

Chancela 41269796689427



FERRUDD COMERCIAL LTDA EPP
CNPJ: 03.036.083/0001-67
NIRE: 2620.115.540-2 DATA DE ABERTURA: 12/03/1999
BALANÇO PATRIMONIAL EM 31 DE DEZEMBRO DE 2022
(valores expressos em reais)

ATIVO			PASSIVO		
	31/12/2022	31/12/2021		31/12/2022	31/12/2021
ATIVO CIRCULANTE			PASSIVO CIRCULANTE		
Disponível	143.625,82	323.399,03	Obrigações de Curto Prazo	200.984,08	239.695,07
Caixa	23.187,05	151.144,69	Empréstimos / Financiamentos	79.870,19	65.676,42
Banco	1,00	0,00	Fornecedores	85.574,96	137.907,14
Aplicação Financeira	120.437,77	172.254,34	Obrigações Trabalhistas	15.315,12	14.929,48
Título de capitalização	0,00	0,00	Encargos Sociais	1.568,20	1.156,65
			Obrigações Tributárias	18.655,61	20.025,38
Contas a Receber	527.207,70	295.356,02			
Clientes	527.207,70	295.356,02	Total do Passivo Circulante	200.984,08	239.695,07
Estoque	40.896,84	68.725,95	PASSIVO NÃO CIRCULANTE		
Estoque de Mercadorias	40.896,84	68.725,95	Exigível a Longo Prazo	5.457,22	70.942,90
			Financiamentos	5.457,22	70.942,90
Total do Ativo Circulante	711.730,36	687.481,00	Total do Passivo Não Circulante	5.457,22	70.942,90
ATIVO NÃO CIRCULANTE			PATRIMONIO LIQUIDO		
Imobilizado	186.370,79	186.370,79	Capital Social Realizado	250.000,00	250.000,00
Maquinas e Equipamentos	19.498,50	19.498,50	Capital Social	250.000,00	250.000,00
Móveis e Utensílios	1.860,25	1.860,25			
Veiculos	161.992,00	161.992,00	Reservas de Lucros	344.922,39	233.365,57
Computadores e perifericos	3.020,04	3.020,04	Reservas de Lucros	344.922,39	233.365,57
(-) Depreciação Acumulada	-142.290,26	111.754,94	Total do Patrimônio Líquido	594.922,39	483.365,57
Deprec. Maquinas e Equipamentos	-3.737,04	-1.787,28			
Deprec. Moveis e utensílios	-1.942,58	-1.756,58			
Deprec. Veiculos	-133.590,60	-105.191,04			
Deprec. Comp. e perifericos	-3.020,04	-3.020,04			
(-) Consorcio P/ Aquisicoes de Bens	45.552,80	31.906,69			
Bradesco Consorcios (Grupo 3243 Cota 0125-00)	45.552,80	31.906,69			
Total do Ativo Não Circulante	89.633,33	106.522,54			
TOTAL DO ATIVO	801.363,69	794.003,54	TOTAL DO PASSIVO	801.363,69	794.003,54

Reconhecemos a exatidão do presente Balanço Patrimonial com base nas informações e na documentação apresentada, encerrado em 31/12/2022, somando tanto no Ativo como no Passivo, a importância de R\$ 801.363,69 (oitocentos e um mil, trezentos e sessenta e três reais e sessenta e nove centavos), e 31/12/2021, somando tanto no Ativo como no Passivo, a importância de R\$ 794.003,54 (setecentos e noventa e quatro mil, três reais e cinquenta e quatro centavos).

DECLARACAO

- A – Sob as penas da lei, declaramos que as informações aqui contidas são verdadeiras, nos responsabilizando por todas elas;
B – As informações foram extraídas das folhas n° 84 e 85 do Livro Diário n°24 registrado na Junta Comercial Pernambuco sob n° do protocolo de autenticação 23/966295-4 em 29/03/2023.
C – A Sociedade não possui Conselho Fiscal instalado;
D – A Sociedade não possui Auditoria Independente.

Recife, 31 de Dezembro de 2022

JOSE RUBENILDO PEREIRA DA SILVA
SOCIO ADMINISTRADOR
RG N°: 2.353.698 SSP/PE
CPF N°: 329.953.344-49

JANSEN ANDRE DOS SANTOS
CONTADOR - CRC-PE 025910/O6
RG N°: 7.132.529 SDS/PE
CPF N°: 067.267.464-58

03/04/2023



Certifico o Registro em 03/04/2023
Arquivamento 20239647416 de 03/04/2023 Protocolo 239647416 de 31/03/2023 NIRE 26201155402
Nome da empresa FERRUDD COMERCIAL LTDA EPP
Este documento pode ser verificado em <http://redesim.jucepe.pe.gov.br/autenticacaodocumentos/autenticacao.aspx>
Chancela 41269796689427



Folha:

FERRUDD COMERCIAL LTDA EPP
CNPJ: 03.036.083/0001-67
NIRE: 2620.115.540-2 DATA DE ABERTURA: 12/03/1999
DEMONSTRAÇÃO DO RESULTADO DO EXERCÍCIO SOCIAL
FINDO EM 31 DE DEZEMBRO DE 2022
(valores expressos em reais)

	31/12/2022	31/12/2021
RECEITA OPERACIONAL BRUTA	3.982.970,27	808.191,82
Receita Vendas de Mercadorias	3.982.970,27	808.191,82
Receita de Serviços	0,00	0,00
(-) DEDUÇÕES DAS VENDAS E SERVIÇOS	611.060,70	60.374,14
Devolução de Vendas	281.715,50	9.666,00
Impostos Sobre Vendas e Serviços:	329.345,20	50.708,14
RECEITA LIQUIDA	3.371.909,57	747.817,68
CUSTOS DAS VENDAS E SERVIÇOS	2.622.419,08	484.365,29
Custos das Vendas e Serviços	2.622.419,08	484.365,29
LUCRO BRUTO	749.490,49	263.452,39
(-) DESPESAS OPERACIONAIS	539.503,84	235.408,76
Despesas Trabalhistas	128.662,84	94.607,69
Encargos sociais	4.312,07	4.290,06
Despesas Administrativas	188.851,24	89.675,88
Despesas Tributárias	188.774,15	38.694,85
Despesas Financeiras	28.903,54	8.140,28
RESULTADO ANTES DAS RECEITAS E DESPESAS FINANCEIRAS	209.986,65	28.043,63
RECEITAS FINANCEIRAS	0,17	5,97
Receitas Financeiras	0,17	5,97
(=) RESULTADO OPERACIONAL ANTES DO IPPJ E DA CSLL	209.986,82	28.049,60
(=) RESULTADO LÍQUIDO DO EXERCÍCIO	209.986,82	28.049,60

DECLARACAO

- A – Sob as penas da lei, declaramos que as informações aqui contidas são verdadeiras, nos responsabilizando por todas elas;
B – As informações foram extraídas das folhas nº 86 e 87 do Livro Diário nº24 registrado na Junta Comercial Pernambuco sob nº do protocolo de autenticação 23/966295-4 em 29/03/2023.
C – A Sociedade não possui Conselho Fiscal instalado;
D – A Sociedade não possui Auditoria Independente.

Recife, 31 de Dezembro de 2022

JOSE RUBENILDO PEREIRA DA SILVA
SOCIO ADMINISTRADOR
RG Nº: 2.353.698 SSP/PE
CPF Nº: 329.953.344-49

JANSEN ANDRE DOS SANTOS
CONTADOR - CRC-PE 025910/06
RG Nº: 7.132.529 SDS/PE
CPF Nº: 067.267.464-58

03/04/2023



Certifico o Registro em 03/04/2023
Arquivamento 20239647416 de 03/04/2023 Protocolo 239647416 de 31/03/2023 NIRE 26201155402
Nome da empresa FERRUDD COMERCIAL LTDA EPP
Este documento pode ser verificado em <http://redesim.jucepe.pe.gov.br/autenticacaodocumentos/autenticacao.aspx>
Chancela 41269796689427



FERRUDD COMERCIAL LTDA EPP
CNPJ: 03.036.083/0001-67
NIRE: 2620.115.540-2 DATA DE ABERTURA: 12/03/1999

DEMONSTRAÇÃO DA MUTAÇÃO DO PATRIMÔNIO LÍQUIDO
EXERCÍCIO FINDO EM 31 DE DEZEMBRO DE 2022
(valores expressos em reais)

HISTÓRICO	Capital Social Integralizado	Reservas de Capital	Reservas de Lucros	Lucros ou Prejuízos Acumulados	Outros Resultados Abrangentes	Patrimônio Líquido Consolidado
Saldos Iniciais	250.000,00	-	233.365,57		-	483.365,57
Aumento de Capital	-		-			-
Ajuste de Exercício Anteriores			51.570,00			51.570,00
Distribuição de Lucros				(150.000,00)		(150.000,00)
Transações de Capital com os Sócios						-
Lucro Líquido do Período				209.986,82		209.986,82
Outros Resultados Abrangentes						-
Resultado Abrangente Total						-
Constituição de Reservas			59.986,82	(59.986,82)		-
Saldos Finais	250.000,00	-	344.922,39	-	-	594.922,39

DECLARAÇÃO

A – Sob as penas da lei, declaramos que as informações aqui contidas são verdadeiras, nos responsabilizando por todas elas;
B – As informações foram extraídas das folhas nº 88 do Livro Diário nº 24 registrado na Junta Comercial Pernambuco sob nº do protocolo de autenticação 23/966295-4 em 29/03/2023.

C – A Sociedade não possui Conselho Fiscal instalado;

D – A Sociedade não possui Auditoria Independente.

Recife, 31 de Dezembro de 2022

JOSE RUBENILDO PEREIRA DA SILVA
SOCIO ADMINISTRADOR
RG Nº: 2.353.698 SSP/PE
CPF Nº: 329.953.344-49

JANSEN ANDRE DOS SANTOS
CONTADOR - CRC-PE 025910/06
RG Nº: 7.132.529 SDS/PE
CPF Nº: 067.267.464-58

03/04/2023



Certifico o Registro em 03/04/2023
Arquivamento 20239647416 de 03/04/2023 Protocolo 239647416 de 31/03/2023 NIRE 26201155402
Nome da empresa FERRUDD COMERCIAL LTDA EPP
Este documento pode ser verificado em <http://redesim.jucepe.pe.gov.br/autenticacaodocumentos/autenticacao.aspx>
Chancela 41269796689427



Folha:

FERRUDD COMERCIAL LTDA EPP
CNPJ: 03.036.083/0001-67
NIRE: 2620.115.540-2 DATA DE ABERTURA: 12/03/1999

DEMOSNTRATIVOS DE ÍNDICES ENCERRADO EM 31 DE DEZEMBRO DE 2022

ÍNDICE DE LIQUIDEZ CORRENTE:	$\frac{\text{ATIVO CIRCULANTE}}{\text{PASSIVO CIRCULANTE}} = \frac{711.730,36}{200.984,08}$	3,54	✓
ÍNDICE DE LIQUIDEZ GERAL:	$\frac{\text{ATIVO CIRCULANTE} + \text{REALIZAVEL A LONGO PRAZO}}{\text{PASSIVO CIRCULANTE} + \text{PASSIVO NÃO-CIRCULANTE}} = \frac{711.730,36}{206.441,30}$	3,45	✓
ÍNDICE DE SOLVÊNCIA GERAL:	$\frac{\text{ATIVO TOTAL}}{\text{PASSIVO CIRCULANTE} + \text{PASSIVO NÃO-CIRCULANTE}} = \frac{801.363,69}{206.441,30}$	3,88	✓
ÍNDICE DE LIQUIDEZ RECURSOS PRÓPRIOS	$\frac{\text{ATIVO CIRCULANTE} - \text{PASSIVO CIRCULANTE}}{\text{PATRIMÔNIO LÍQUIDO}} = \frac{600.379,61}{594.922,39}$	1,01	
ÍNDICE DE ENDIVIDAMENTO TOTAL:	$\frac{\text{PASSIVO CIRCULANTE} + \text{EXIGÍVEL A LONGO PRAZO}}{\text{ATIVO TOTAL}} = \frac{206.441,30}{801.363,69}$	0,26	
ÍNDICE DE LUCRATIVIDADE DAS VENDAS:	$\frac{\text{LUCRO LÍQUIDO}}{\text{VENDAS LÍQUIDAS}} = \frac{209.986,82}{3.371.909,57}$	0,06	
ÍNDICE DE LUCRATIVIDADE DO PATRIMÔNIO	$\frac{\text{LUCRO LÍQUIDO}}{\text{PATRIMÔNIO LÍQUIDO}} = \frac{209.986,82}{594.922,39}$	0,35	

DECLARAÇÃO

- A – Sob as penas da lei, declaramos que as informações aqui contidas são verdadeiras, nos responsabilizando por todas elas;
B – As informações foram extraídas das folhas nº 89 e 90 do Livro Diário nº 24 registrado na Junta Comercial Pernambuco sob nº do protocolo de autenticação 23/966295-4 em 29/03/2023.
C – A Sociedade não possui Conselho Fiscal instalado;
D – A Sociedade não possui Auditoria Independente.

Recife, 31 de Dezembro de 2022

JOSE RUBENILDO PEREIRA DA SILVA
SOCIO ADMINISTRADOR
RG Nº: 2.353.698 SSP/PE
CPF Nº: 329.953.344-49

JANSEN ANDRE DOS SANTOS
CONTADOR - CRC-PE 025910/O6
RG Nº: 7.132.529 SDS/PE
CPF Nº: 067.267.464-58

03/04/2023



Certifico o Registro em 03/04/2023
Arquivamento 20239647416 de 03/04/2023 Protocolo 239647416 de 31/03/2023 NIRE 26201155402
Nome da empresa FERRUDD COMERCIAL LTDA EPP
Este documento pode ser verificado em <http://redesim.jucepe.pe.gov.br/autenticacaodocumentos/autenticacao.aspx>
Chancela 41269796689427



FERRUDD COMERCIAL LTDA
03.036.083/0001-67
NIRE: 2620.115.540-2 DATA DE ABERTURA: 12/03/1999

NOTAS EXPLICATIVAS LEVANTADAS EM 31/12/2022

NOTA 01 – CONTEXTO OPERACIONAL:

A empresa **FERRUDD COMERCIAL LTDA** foi formalmente constituída através de contrato social e registrada na junta comercial do estado de Pernambuco – JUCEPE, em 12 de março de 1999 e tem como a principal atividade Comércio atacadista de equipamentos elétricos de uso pessoal e doméstico.

NOTA 02 – ELABORAÇÃO E APRESENTAÇÃO DAS DEMONSTRAÇÕES CONTÁBEIS:

As demonstrações contábeis foram elaboradas de acordo com as práticas contábeis adotadas no Brasil e as normas emitidas pelo Conselho Federal de Contabilidade (CFC), as quais abrangem a Legislação Societária, os Pronunciamentos, as Orientações e as Interpretações emitidas pelo Comitê de Pronunciamentos Contábeis (CPC).

NOTA 03 – PRINCIPAIS PRATICAS CONTÁBEIS:

Foram adotadas as seguintes práticas contábeis na apresentação das demonstrações contábeis:

- a) Os direitos, obrigações, receitas e despesas foram apropriadas obedecendo ao regime de competência.
- b) Os Ativos Circulantes são segregados considerando o prazo de doze meses para sua realização, prazos superiores a este período estão registrados no Ativo não Circulante.
- c) Os Passivos Circulantes são segregados considerando o prazo de doze meses para sua exigibilidade, prazos superiores a este período estão registrados no Passivo não Circulante.
- d) Os estoques foram avaliados pelo custo médio ponderado. O valor de custo do estoque deve incluir todos os custos de aquisição e de transformação, bem como outros custos incorridos para trazer os estoques à sua condição e localização atuais. O custo de aquisição dos estoques compreende o preço de compra, os impostos de importação e outros tributos (exceto os recuperáveis junto ao fisco), bem como os custos de transporte, seguro, manuseio e outros diretamente atribuíveis à aquisição de produtos acabados, materiais e serviços. Descontos comerciais, abatimentos e outros itens semelhantes devem ser deduzidos na determinação do custo de aquisição. **"NOTA 06"**
- e) Os ativos imobilizados estão demonstrados pelos custos de aquisições, mais reavaliações sobre imóveis e ajustados por depreciações calculadas pelo método linear, às taxas estabelecidas em função do tempo de vida útil estimada por espécies de bens e turnos de trabalho, segundo parâmetros estabelecidos pela legislação tributária, sendo as seguintes: Veículos e Computadores e Periféricos – 20% a.a. e Moveis e Utensílios e Maquinas e Equipamentos – 10% a.a. **"NOTA 07"**
- f) A empresa optou no exercício de 2022, pelo regime de tributação Simples Nacional - Simples Nacional é um regime tributário facilitado e simplificado para micro e pequenas empresas, que permite o recolhimento de todos os tributos federais, estaduais e municipais em uma única guia. A alíquota é diferenciada conforme o faturamento, separado em faixas até a receita bruta anual de até R\$ 4,8 milhões, conforme a Lei Complementar nº 155 de 2018.
- g) **Caixa e equivalentes de caixa** – Incluem dinheiro em caixa, depósitos bancários à vista (nacionais e internacionais), investimentos temporários de curto prazo, com até 90 dias da data da aplicação ou considerados de liquidez imediata ou conversíveis em um montante conhecido de caixa e que estão sujeitos a um insignificante risco de mudança de valor, os quais são registrados pelos valores de custo acrescidos dos rendimentos auferidos até as datas dos balanços, que não excedem o seu valor de mercado ou de realização. **"NOTA 04"**
- h) **Aplicações financeiras** - estão demonstradas ao custo da aplicação, acrescidos dos rendimentos correspondentes até a data do balanço

DECLARAÇÃO

A – Sob as penas da lei, declaramos que as informações aqui contidas são verdadeiras, nos responsabilizando por todas elas;

B – As informações foram extraídas das folhas nº 91 do Livro Diário nº24 registrado na Junta Comercial Pernambuco sob nº do protocolo de autenticação 23/966295-4 em 29/03/2023.

C – A Sociedade não possui Conselho Fiscal instalado;

D – A Sociedade não possui Auditoria Independente.

03/04/2023



FERRUDD COMERCIAL LTDA
03.036.083/0001-67
NIRE: 2620.115.540-2 DATA DE ABERTURA: 12/03/1999

NOTAS EXPLICATIVAS LEVANTADAS EM 31/12/2022

- i) **Clientes a receber** - As contas a receber são registradas e mantidas nos balanços pelo custo amortizado dos títulos representativos desses créditos. São reconhecidos inicialmente pelo seu valor justo. Após o reconhecimento inicial os valores a receber são medidos pelo custo amortizado através do método dos juros efetivos, decrescidos de qualquer perda por redução ao valor recuperável. **"NOTA 05"**
- j) **Provisão de férias e encargos** - Foram provisionadas com base nos direitos adquiridos pelos empregados até a data do balanço.
- k) **Receitas e despesas financeiras** - As receitas financeiras abrangem as receitas de juros sobre fundos, de adiantamentos concedidos e de recebimento de juros decorrente de vendas à prazo. A receita de juros é reconhecida no resultado através do método de juros efetivos. As despesas financeiras abrangem despesas com juros sobre empréstimos, líquidas do desconto a valor presente das provisões.
- l) **Ajustes de exercícios anteriores** - São considerados como ajustes de exercícios anteriores, os decorrentes de mudança de critério contábil ou de retificação de erro imputável a exercício anterior, desde que não possam ser atribuídos a fatos subsequentes (art. 186, § 1º LEI Nº 6.404/76), desta forma, no balanço encerrado em 31/12/2022 foi evidenciado um valor de fatos com efeitos que pertenceram a exercícios anteriores. Foi realizado um ajuste contábil usando o critério para utilização da conta Reservas de lucros. **"NOTA 12"**

NOTA 04 – CAIXA E EQUIVALENTES DE CAIXA:

Referem-se aos valores de disponibilidade imediata mantidos em tesouraria e instituições financeiras, segue valores:

Contas	31/12/2022	31/12/2021
Caixa	23.187,05	151.144,69
Banco-Conta Movimento	1,00	-
Aplicações Financeiras	120.437,77	172.254,34
Saldos Totais em Reais	143.625,82	323.399,03

NOTA 05 – CLIENTES:

Em 31 de Dezembro de 2022 a carteira total de Clientes a Receber é de R\$ 527.207,70, já consideradas as provisões para perdas, conforme prevê a legislação atual.

Descrição	31/12/2022	31/12/2021
Clientes		
Clientes a Receber	527.207,70	295.356,02
Saldos Totais em Reais	527.207,70	295.356,02

NOTA 06 – ESTOQUE:

Os estoques foram avaliados pelo custo médio de aquisição e os valores contabilizados não excedem os valores de mercado. A composição dos estoques é a seguinte:

Descrição	31/12/2022	31/12/2021
Estoque		
Mercadorias p/ vendas	40.896,84	68.725,95
Saldos Totais em Reais	40.896,84	68.725,95

DECLARAÇÃO

- A – Sob as penas da lei, declaramos que as informações aqui contidas são verdadeiras, nos responsabilizando por todas elas;
- B – As informações foram extraídas das folhas nº 92 do Livro Diário nº24 registrado na Junta Comercial Pernambuco sob nº do protocolo de autenticação 23/966295-4 em 29/03/2023.
- C – A Sociedade não possui Conselho Fiscal instalado;
- D – A Sociedade não possui Auditoria Independente.

03/04/2023



Certifico o Registro em 03/04/2023
Arquivamento 20239647416 de 03/04/2023 Protocolo 239647416 de 31/03/2023 NIRE 26201155402
Nome da empresa FERRUDD COMERCIAL LTDA EPP
Este documento pode ser verificado em <http://redesim.jucepe.pe.gov.br/autenticacaodocumentos/autenticacao.aspx>
Chancela 41269796689427

FERRUDD COMERCIAL LTDA
03.036.083/0001-67
NIRE: 2620.115.540-2 DATA DE ABERTURA: 12/03/1999



NOTAS EXPLICATIVAS LEVANTADAS EM 31/12/2022

NOTA 07 – ATIVO NÃO-CIRCULANTE: IMOBILIZADO

Os ativos Imobilizados são contabilizados pelo custo de aquisição ou construção, deduzidos da depreciação do período, originando o valor líquido contábil.

O Ativo imobilizado em 31 de Dezembro de 2022 está composto como segue:

Ativo Imobilizado	Taxa Anual	31/12/2022	31/12/2021
Maquinas e Equipamentos		19.498,50	19.498,50
Moveis e Utensilios		1.860,25	1.860,25
Veiculos		161.992,00	161.992,00
Computadores e Perifericos		3.020,04	3.020,04
Total		186.370,79	186.370,79
(-) Depreciação Acumulada			
(-) Maquinas e Equipamentos	10% a.a	-3.737,04	-1.787,28
(-) Moveis e Utensilios	10% a.a	-1.942,58	-1.756,58
(-) Veiculos	20% a.a	-133.590,60	-105.191,04
(-) Computadores e Perifericos	20% a.a	-3.020,04	-3.020,04
Total		-142.290,26	-111.754,94
Imobilizado liquido em Reais		44.080,53	74.615,85

NOTA 08 – ATIVO NÃO-CIRCULANTE: Consorcio para aquisições de bens

Este grupo está composto pelo seu valor nominal, original e representa o saldo credor de consorcio para aquisições de bens. Segue composição do Consorcio.

Descrição	31/12/2022	31/12/2021
Consorcio		
Bradesco Consorcios (Grupo 3243 Cota 012500)	45.552,80	31.906,69
Saldos Totais em Reais	45.552,80	31.906,69

DECLARAÇÃO

A – Sob as penas da lei, declaramos que as informações aqui contidas são verdadeiras, nos responsabilizando por todas elas;

B – As informações foram extraídas das folhas n° 93 do Livro Diário n°24 registrado na Junta Comercial Pernambuco sob n° do protocolo de autenticação 23/966295-4 em 29/03/2023.

C – A Sociedade não possui Conselho Fiscal instalado;

D – A Sociedade não possui Auditoria Independente.

03/04/2023



Certifico o Registro em 03/04/2023
Arquivamento 20239647416 de 03/04/2023 Protocolo 239647416 de 31/03/2023 NIRE 26201155402
Nome da empresa FERRUDD COMERCIAL LTDA EPP
Este documento pode ser verificado em <http://redesim.jucepe.pe.gov.br/autenticacaodocumentos/autenticacao.aspx>
Chancela 41269796689427

FERRUDD COMERCIAL LTDA
03.036.083/0001-67
NIRE: 2620.115.540-2 DATA DE ABERTURA: 12/03/1999



NOTAS EXPLICATIVAS LEVANTADAS EM 31/12/2022

NOTA 09 - PASSIVO CIRCULANTE (Obrigações a Curto Prazo)

Este grupo está composto pelo seu valor nominal, original e representa o saldo credor de fornecedores em geral, obrigações fiscais-empregatícias, tributárias e outras obrigações, bem como as provisões sociais. Segue composição do Passivo Circulante:

Contas	31/12/2022	31/12/2021
Passivo Circulante		
Fornecedores	85.574,96	137.907,14
Fornecedores	85.574,96	137.907,14
Obrigações Trabalhistas e Sociais	10.718,88	7.711,15
Salários a Pagar	3.708,29	3.703,25
Pro-Labore a Pagar	5.442,39	2.851,25
INSS a Recolher	1.086,40	674,85
FGTS a Recolher	481,80	481,80
Provisões Trabalhistas	6.164,44	8.374,98
Férias	5707,83	7754,63
FGTS s/ férias	456,61	620,35
Obrigações Tributárias	18.655,61	20.025,38
IRRF a Pagar	865,24	85,75
Simples Nacional a Pagar	17.790,37	19.939,63
Total Passivo Circulante em Reais	121.113,89	174.018,65

DECLARAÇÃO

- A – Sob as penas da lei, declaramos que as informações aqui contidas são verdadeiras, nos responsabilizando por todas elas;
- B – As informações foram extraídas das folhas nº 94 do Livro Diário nº24 registrado na Junta Comercial Pernambuco sob nº do protocolo de autenticação 23/966295-4 em 29/03/2023.
- C – A Sociedade não possui Conselho Fiscal instalado;
- D – A Sociedade não possui Auditoria Independente.

03/04/2023



Certifico o Registro em 03/04/2023
Arquivamento 20239647416 de 03/04/2023 Protocolo 239647416 de 31/03/2023 NIRE 26201155402
Nome da empresa FERRUDD COMERCIAL LTDA EPP
Este documento pode ser verificado em <http://redesim.jucepe.pe.gov.br/autenticacaodocumentos/autenticacao.aspx>
Chancela 41269796689427



FERRUDD COMERCIAL LTDA
03.036.083/0001-67
NIRE: 2620.115.540-2 DATA DE ABERTURA: 12/03/1999

NOTAS EXPLICATIVAS LEVANTADAS EM 31/12/2022

NOTA 10 - EMPRESTIMO E FINANCIAMENTOS

Segue a composição dos saldos dos empréstimos e financiamentos:

- Composição dos saldos no Exigível no Curto Prazo.

Descrição	31/12/2022	31/12/2021
Exigível a Curto prazo		
Banco do Brasil	65.485,68	65.485,68
Banco do Bradesco	14384,51	190,74
Saldos Totais em Reais	79.870,19	65.676,42

- Composição dos saldos no Exigível a Longo Prazo.

Descrição	31/12/2022	31/12/2021
Exigível a Longo prazo		
Banco do Brasil	5.457,22	70.942,90
Saldos Totais em Reais	5.457,22	70.942,90

NOTA 11 – PATRIMÔNIO LÍQUIDO

CAPITAL SOCIAL:

O Capital Social da sociedade é de R\$ 250.000,00 (Duzentos e cinquenta mil reais), totalmente integralizado, é representado por 250.000 quotas indivisíveis, no valor nominal de R\$ 1,00 cada. A responsabilidade dos sócios é limitada ao montante desse Capital, nos termos da legislação vigente.

A participação societária está assim composta em 31 de Dezembro de 2022.

Sócio	Quant. Quotas	%	Participação R\$
Sócio	250.000	100%	250.000,00
Saldo Total em Reais	250.000	100%	250.000,00

DECLARAÇÃO

A – Sob as penas da lei, declaramos que as informações aqui contidas são verdadeiras, nos responsabilizando por todas elas;

B – As informações foram extraídas das folhas n° 95 do Livro Diário n°24 registrado na Junta Comercial Pernambuco sob n° do protocolo de autenticação 23/966295-4 em 29/03/2023.

C – A Sociedade não possui Conselho Fiscal instalado;

D – A Sociedade não possui Auditoria Independente.

03/04/2023



Certifico o Registro em 03/04/2023
Arquivamento 20239647416 de 03/04/2023 Protocolo 239647416 de 31/03/2023 NIRE 26201155402
Nome da empresa FERRUDD COMERCIAL LTDA EPP
Este documento pode ser verificado em <http://redesim.jucepe.pe.gov.br/autenticacaodocumentos/autenticacao.aspx>
Chancela 41269796689427

FERRUDD COMERCIAL LTDA
03.036.083/0001-67
NIRE: 2620.115.540-2 DATA DE ABERTURA: 12/03/1999

NOTAS EXPLICATIVAS LEVANTADAS EM 31/12/2022



• **RESERVAS:**

As reservas de lucros são as contas de reservas constituídas pela apropriação de lucros da empresa, tem como base o Lucro Líquido do Exercício.

No exercício de 2022, foram destinados R\$ 59.986,82 (Cinquenta e nove mil, novecentos e oitenta e seis reais e oitenta e dois centavos) do lucro do exercício para constituição de reserva.

Reservas	31/12/2022	31/12/2021
Reservas de Lucros	344.922,39	233.365,57
Saldos Totais em Reais	344.922,39	233.365,57

NOTA 12 – CORREÇÃO DE ERROS DE EXERCÍCIO ANTERIOR

No exercício de 2022 foi efetuado um lançamento a título de correção de erros de exercícios anteriores, referente ao seguinte fato:

- Foi identificado no exercício de 2022 o registro de lançamentos contábeis na conta de um cliente que não representaria o saldo coerente no final do exercício, dessa forma foi realizado um ajuste a debito de R\$ 51.570,00 na conta do cliente: Prefeitura Municipal de Caruaru. Conforme evidenciado na DMPL do exercício.

NOTAS 13 – RESULTADO DO EXERCÍCIO:

O resultado do exercício de 2022 foi de R\$ 209.986,82 (Duzentos e nove mil, novecentos e oitenta e seis reais e oitenta e dois centavos) onde foram destinados para distribuição de lucros e para constituição de reservas de lucros incorporado ao Patrimônio Líquido em conformidade com as exigências legais.

Recife, 31 de Dezembro de 2022.

JOSE RUBENILDO PEREIRA DA SILVA
SOCIO ADMINISTRADOR
RG nº 2.353.698 SSP-PE
CPF 329.953.344-49

JANSEN ANDRE DOS SANTOS
CONTADOR
CRC PE-025910/O6
RG nº 7.132.529 SDS-PE/CPF nº 067.267.464-58

DECLARAÇÃO

A – Sob as penas da lei, declaramos que as informações aqui contidas são verdadeiras, nos responsabilizando por todas elas;

B – As informações foram extraídas das folhas nº 96 do Livro Diário nº 24 registrado na Junta Comercial Pernambuco sob nº do protocolo de autenticação 23/966295-4 em 29/03/2023.

C – A Sociedade não possui Conselho Fiscal instalado;

D – A Sociedade não possui Auditoria Independente.

03/04/2023



Certifico o Registro em 03/04/2023
Arquivamento 20239647416 de 03/04/2023 Protocolo 239647416 de 31/03/2023 NIRE 26201155402
Nome da empresa FERRUDD COMERCIAL LTDA EPP
Este documento pode ser verificado em <http://redesim.jucepe.pe.gov.br/autenticacaodocumentos/autenticacao.aspx>
Chancela 41269796689427



Nº 13

TERMO DE ENCERRAMENTO BALANÇO

Contém o presente Balanço **13 folhas numeradas de 1 a 13**, com exercício social encerrado em 31/12/2022 da empresa abaixo identificada:

Nome Empresarial: FERRUDD COMERCIAL LTDA EPP

Endereço: Rua Leandro Barreto, nº 1361 – Loja 04 – CEP: 50.790-000

Bairro: Jardim São Paulo

Município: Recife

Estado: Pernambuco

NIRE: 2620.115.540-2

CNPJ: 03.036.083/0001-67

Data de arquivamento dos atos constitutivos na JUCEPE: 12/03/1999.

Recife/PE, 31 de Dezembro de 2022.

JOSE RUBENILDO PEREIRA DA SILVA
SOCIO ADMINISTRADOR
RG Nº 2.353.698 SSP/PE
CPF Nº 329.953.344-49

JANSEN ANDRE DOS SANTOS
CONTADOR CRC PE: 025910/O6
RG Nº 7.132.529 SDS-PE
CPF Nº: 067.267.464-58

03/04/2023



Certifico o Registro em 03/04/2023

Arquivamento 20239647416 de 03/04/2023 Protocolo 239647416 de 31/03/2023 NIRE 26201155402

Nome da empresa FERRUDD COMERCIAL LTDA EPP

Este documento pode ser verificado em <http://redesim.jucepe.pe.gov.br/autenticacaodocumentos/autenticacao.aspx>

Chancela 41269796689427



http://assinador.pscs.com.br/assinadorweb/autenticacao?chave1=cf04zzF01Z1hW1YXVvXkw&chave2=biYHk0tZxwAGXck14FdIw
ASSINADO DIGITALMENTE POR: 06726746458-JANSEN ANDRE DOS SANTOS

DECLARAÇÃO DE AUTENTICIDADE

Eu JANSEN ANDRE DOS SANTOS, contador, com carteira profissional nº 025910-06, inscrito no CPF nº 067.267.464-58, e RG nº 7132529 expedida por SDS - PE, DECLARO, sob as penas da Lei penal e, sem prejuízo das sanções administrativas e cíveis, que os documentos digitalizados objetos do arquivamento sob protocolo nº 23/9647416 são autênticos e condizem com o original, em conformidade com o art. 1º da Resolução nº 01/2020/JUCEPE, de 26 de março de 2020.

Documentos apresentados:

1. (BALANÇO composto por 13 páginas);
 2. CRC – PE do Contador **JANSEN ANDRE DOS SANTOS** Composto por 2 páginas);
- (...)

Data: 31/03/2023

Assinatura _____

03/04/2023



Certifico o Registro em 03/04/2023
Arquivamento 20239647416 de 03/04/2023 Protocolo 239647416 de 31/03/2023 NIRE 26201155402
Nome da empresa FERRUDD COMERCIAL LTDA EPP
Este documento pode ser verificado em <http://redesim.jucepe.pe.gov.br/autenticacaodocumentos/autenticacao.aspx>
Chancela 41269796689427



239647416

TERMO DE AUTENTICAÇÃO



NOME DA EMPRESA	FERRUDD COMERCIAL LTDA EPP
PROTOCOLO	239647416 - 31/03/2023
ATO	223 - BALANCO PUBLICADO
EVENTO	223 - BALANCO PUBLICADO

MATRIZ

NIRE 26201155402
CNPJ 03.036.083/0001-67
CERTIFICO O REGISTRO EM 03/04/2023
SOB N: 20239647416

REPRESENTANTES QUE ASSINARAM DIGITALMENTE

Cpf: 06726746458 - JANSEN ANDRE DOS SANTOS - Assinado em 31/03/2023 às 14:14:04

Assinado eletronicamente por
AMANDA AIRES VIEIRA
Responsável pelo expediente da JUCEPE
(Conforme ato nº 079, publicado em 13/01/2023 no DOE/PE)

03/04/2023



REPÚBLICA FEDERATIVA DO BRASIL
CADASTRO NACIONAL DA PESSOA JURÍDICA



NÚMERO DE INSCRIÇÃO 03.036.083/0001-67 MATRIZ	COMPROVANTE DE INSCRIÇÃO E DE SITUAÇÃO CADASTRAL	DATA DE ABERTURA 12/03/1999
---	---	--------------------------------

NOME EMPRESARIAL FERRUDD COMERCIAL LTDA
--

TÍTULO DO ESTABELECIMENTO (NOME DE FANTASIA) *****	PORTE EPP
---	--------------

CÓDIGO E DESCRIÇÃO DA ATIVIDADE ECONÔMICA PRINCIPAL 46.49-4-01 - Comércio atacadista de equipamentos elétricos de uso pessoal e doméstico
--

CÓDIGO E DESCRIÇÃO DAS ATIVIDADES ECONÔMICAS SECUNDÁRIAS 14.12-6-01 - Confeção de peças de vestuário, exceto roupas íntimas e as confeccionadas sob medida (Dispensada *) 18.13-0-01 - Impressão de material para uso publicitário 18.22-9-01 - Serviços de encadernação e plastificação (Dispensada *) 18.22-9-99 - Serviços de acabamentos gráficos, exceto encadernação e plastificação (Dispensada *) 26.21-3-00 - Fabricação de equipamentos de informática 33.12-1-03 - Manutenção e reparação de aparelhos eletromédicos e eletroterapêuticos e equipamentos de irradiação 33.14-7-11 - Manutenção e reparação de máquinas e equipamentos para agricultura e pecuária 33.19-8-00 - Manutenção e reparação de equipamentos e produtos não especificados anteriormente 33.21-0-00 - Instalação de máquinas e equipamentos industriais 42.92-8-01 - Montagem de estruturas metálicas 43.11-8-02 - Preparação de canteiro e limpeza de terreno 43.21-5-00 - Instalação e manutenção elétrica 43.22-3-02 - Instalação e manutenção de sistemas centrais de ar condicionado, de ventilação e refrigeração 43.22-3-03 - Instalações de sistema de prevenção contra incêndio 43.29-1-04 - Montagem e instalação de sistemas e equipamentos de iluminação e sinalização em vias públicas, portos e aeroportos 43.30-4-04 - Serviços de pintura de edifícios em geral 43.30-4-99 - Outras obras de acabamento da construção 45.30-7-03 - Comércio a varejo de peças e acessórios novos para veículos automotores (Dispensada *) 45.30-7-05 - Comércio a varejo de pneumáticos e câmaras-de-ar (Dispensada *) 45.41-2-03 - Comércio a varejo de motocicletas e motonetas novas
--

CÓDIGO E DESCRIÇÃO DA NATUREZA JURÍDICA 206-2 - Sociedade Empresária Limitada
--

LOGRADOURO AV LEANDRO BARRETO	NÚMERO 1361	COMPLEMENTO LOJA 04
----------------------------------	----------------	------------------------

CEP 50.790-000	BAIRRO/DISTRITO JARDIM S. PAULO	MUNICÍPIO RECIFE	UF PE
-------------------	------------------------------------	---------------------	----------

ENDEREÇO ELETRÔNICO	TELEFONE
---------------------	----------

ENTE FEDERATIVO RESPONSÁVEL (EFR) *****
--

SITUAÇÃO CADASTRAL ATIVA	DATA DA SITUAÇÃO CADASTRAL 05/08/2001
-----------------------------	--

MOTIVO DE SITUAÇÃO CADASTRAL

SITUAÇÃO ESPECIAL *****	DATA DA SITUAÇÃO ESPECIAL *****
----------------------------	------------------------------------

Aprovado pela Instrução Normativa RFB nº 1.863, de 27 de dezembro de 2018.

Emitido no dia 15/06/2023 às 17:15:38 (data e hora de Brasília).



REPÚBLICA FEDERATIVA DO BRASIL
CADASTRO NACIONAL DA PESSOA JURÍDICA



NÚMERO DE INSCRIÇÃO 03.036.083/0001-67 MATRIZ	COMPROVANTE DE INSCRIÇÃO E DE SITUAÇÃO CADASTRAL	DATA DE ABERTURA 12/03/1999
---	---	--------------------------------

NOME EMPRESARIAL FERRUDD COMERCIAL LTDA
--

CÓDIGO E DESCRIÇÃO DAS ATIVIDADES ECONÔMICAS SECUNDÁRIAS 45.41-2-06 - Comércio a varejo de peças e acessórios novos para motocicletas e motonetas (Dispensada *) 46.41-9-02 - Comércio atacadista de artigos de cama, mesa e banho (Dispensada *) 46.42-7-01 - Comércio atacadista de artigos do vestuário e acessórios, exceto profissionais e de segurança (Dispensada *) 46.42-7-02 - Comércio atacadista de roupas e acessórios para uso profissional e de segurança do trabalho (Dispensada *) 46.43-5-01 - Comércio atacadista de calçados (Dispensada *) 46.45-1-01 - Comércio atacadista de instrumentos e materiais para uso médico, cirúrgico, hospitalar e de laboratórios 46.47-8-01 - Comércio atacadista de artigos de escritório e de papelaria (Dispensada *) 46.49-4-08 - Comércio atacadista de produtos de higiene, limpeza e conservação domiciliar 46.49-4-99 - Comércio atacadista de outros equipamentos e artigos de uso pessoal e doméstico não especificados anteriormente 46.51-6-01 - Comércio atacadista de equipamentos de informática (Dispensada *) 46.51-6-02 - Comércio atacadista de suprimentos para informática (Dispensada *) 46.61-3-00 - Comércio atacadista de máquinas, aparelhos e equipamentos para uso agropecuário; partes e peças 46.64-8-00 - Comércio atacadista de máquinas, aparelhos e equipamentos para uso odonto-médico-hospitalar; partes e peças 46.65-6-00 - Comércio atacadista de máquinas e equipamentos para uso comercial; partes e peças 46.69-9-01 - Comércio atacadista de bombas e compressores; partes e peças 46.69-9-99 - Comércio atacadista de outras máquinas e equipamentos não especificados anteriormente; partes e peças 46.71-1-00 - Comércio atacadista de madeira e produtos derivados 46.72-9-00 - Comércio atacadista de ferragens e ferramentas 46.73-7-00 - Comércio atacadista de material elétrico 46.79-6-99 - Comércio atacadista de materiais de construção em geral

CÓDIGO E DESCRIÇÃO DA NATUREZA JURÍDICA 206-2 - Sociedade Empresária Limitada
--

LOGRADOURO AV LEANDRO BARRETO	NÚMERO 1361	COMPLEMENTO LOJA 04
----------------------------------	----------------	------------------------

CEP 50.790-000	BAIRRO/DISTRITO JARDIM S. PAULO	MUNICÍPIO RECIFE	UF PE
-------------------	------------------------------------	---------------------	----------

ENDEREÇO ELETRÔNICO	TELEFONE
---------------------	----------

ENTE FEDERATIVO RESPONSÁVEL (EFR) *****
--

SITUAÇÃO CADASTRAL ATIVA	DATA DA SITUAÇÃO CADASTRAL 05/08/2001
-----------------------------	--

MOTIVO DE SITUAÇÃO CADASTRAL

SITUAÇÃO ESPECIAL *****	DATA DA SITUAÇÃO ESPECIAL *****
----------------------------	------------------------------------

Aprovado pela Instrução Normativa RFB nº 1.863, de 27 de dezembro de 2018.

Emitido no dia 15/06/2023 às 17:15:38 (data e hora de Brasília).

Página: 2/5



REPÚBLICA FEDERATIVA DO BRASIL
CADASTRO NACIONAL DA PESSOA JURÍDICA



NÚMERO DE INSCRIÇÃO 03.036.083/0001-67 MATRIZ	COMPROVANTE DE INSCRIÇÃO E DE SITUAÇÃO CADASTRAL	DATA DE ABERTURA 12/03/1999
---	---	--------------------------------

NOME EMPRESARIAL FERRUDD COMERCIAL LTDA
--

CÓDIGO E DESCRIÇÃO DAS ATIVIDADES ECONÔMICAS SECUNDÁRIAS 47.12-1-00 - Comércio varejista de mercadorias em geral, com predominância de produtos alimentícios - minimercados, mercearias e armazéns (Dispensada *) 47.21-1-04 - Comércio varejista de doces, balas, bombons e semelhantes (Dispensada *) 47.23-7-00 - Comércio varejista de bebidas (Dispensada *) 47.41-5-00 - Comércio varejista de tintas e materiais para pintura (Dispensada *) 47.42-3-00 - Comércio varejista de material elétrico (Dispensada *) 47.43-1-00 - Comércio varejista de vidros (Dispensada *) 47.44-0-01 - Comércio varejista de ferragens e ferramentas (Dispensada *) 47.44-0-02 - Comércio varejista de madeira e artefatos 47.44-0-03 - Comércio varejista de materiais hidráulicos (Dispensada *) 47.44-0-04 - Comércio varejista de cal, areia, pedra britada, tijolos e telhas 47.44-0-99 - Comércio varejista de materiais de construção em geral (Dispensada *) 47.51-2-01 - Comércio varejista especializado de equipamentos e suprimentos de informática (Dispensada *) 47.52-1-00 - Comércio varejista especializado de equipamentos de telefonia e comunicação (Dispensada *) 47.53-9-00 - Comércio varejista especializado de eletrodomésticos e equipamentos de áudio e vídeo (Dispensada *) 47.54-7-01 - Comércio varejista de móveis (Dispensada *) 47.54-7-02 - Comércio varejista de artigos de colchoaria (Dispensada *) 47.54-7-03 - Comércio varejista de artigos de iluminação (Dispensada *) 47.55-5-01 - Comércio varejista de tecidos (Dispensada *) 47.55-5-02 - Comercio varejista de artigos de armarinho (Dispensada *) 47.55-5-03 - Comercio varejista de artigos de cama, mesa e banho (Dispensada *)
--

CÓDIGO E DESCRIÇÃO DA NATUREZA JURÍDICA 206-2 - Sociedade Empresária Limitada
--

LOGRADOURO AV LEANDRO BARRETO	NÚMERO 1361	COMPLEMENTO LOJA 04
----------------------------------	----------------	------------------------

CEP 50.790-000	BAIRRO/DISTRITO JARDIM S. PAULO	MUNICÍPIO RECIFE	UF PE
-------------------	------------------------------------	---------------------	----------

ENDEREÇO ELETRÔNICO	TELEFONE
---------------------	----------

ENTE FEDERATIVO RESPONSÁVEL (EFR) *****
--

SITUAÇÃO CADASTRAL ATIVA	DATA DA SITUAÇÃO CADASTRAL 05/08/2001
-----------------------------	--

MOTIVO DE SITUAÇÃO CADASTRAL

SITUAÇÃO ESPECIAL *****	DATA DA SITUAÇÃO ESPECIAL *****
----------------------------	------------------------------------

Aprovado pela Instrução Normativa RFB nº 1.863, de 27 de dezembro de 2018.

Emitido no dia 15/06/2023 às 17:15:38 (data e hora de Brasília).

Página: 3/5



REPÚBLICA FEDERATIVA DO BRASIL
CADASTRO NACIONAL DA PESSOA JURÍDICA



NÚMERO DE INSCRIÇÃO 03.036.083/0001-67 MATRIZ	COMPROVANTE DE INSCRIÇÃO E DE SITUAÇÃO CADASTRAL	DATA DE ABERTURA 12/03/1999
---	---	--------------------------------

NOME EMPRESARIAL FERRUDD COMERCIAL LTDA
--

CÓDIGO E DESCRIÇÃO DAS ATIVIDADES ECONÔMICAS SECUNDÁRIAS 47.56-3-00 - Comércio varejista especializado de instrumentos musicais e acessórios (Dispensada *) 47.57-1-00 - Comércio varejista especializado de peças e acessórios para aparelhos eletroeletrônicos para uso doméstico, exceto informática e comunicação (Dispensada *) 47.59-8-99 - Comércio varejista de outros artigos de uso pessoal e doméstico não especificados anteriormente (Dispensada *) 47.61-0-01 - Comércio varejista de livros (Dispensada *) 47.61-0-03 - Comércio varejista de artigos de papelaria (Dispensada *) 47.62-8-00 - Comércio varejista de discos, CDs, DVDs e fitas (Dispensada *) 47.63-6-01 - Comércio varejista de brinquedos e artigos recreativos (Dispensada *) 47.63-6-02 - Comércio varejista de artigos esportivos (Dispensada *) 47.63-6-03 - Comércio varejista de bicicletas e triciclos; peças e acessórios (Dispensada *) 47.63-6-04 - Comércio varejista de artigos de caça, pesca e camping (Dispensada *) 47.73-3-00 - Comércio varejista de artigos médicos e ortopédicos (Dispensada *) 47.81-4-00 - Comércio varejista de artigos do vestuário e acessórios (Dispensada *) 47.82-2-01 - Comércio varejista de calçados (Dispensada *) 47.89-0-05 - Comércio varejista de produtos saneantes domissanitários 47.89-0-07 - Comércio varejista de equipamentos para escritório (Dispensada *) 47.89-0-08 - Comércio varejista de artigos fotográficos e para filmagem (Dispensada *) 47.89-0-99 - Comércio varejista de outros produtos não especificados anteriormente 56.20-1-02 - Serviços de alimentação para eventos e recepções - bufê (Dispensada *) 56.20-1-04 - Fornecimento de alimentos preparados preponderantemente para consumo domiciliar (Dispensada *) 62.09-1-00 - Suporte técnico, manutenção e outros serviços em tecnologia da informação (Dispensada *)
--

CÓDIGO E DESCRIÇÃO DA NATUREZA JURÍDICA 206-2 - Sociedade Empresária Limitada
--

LOGRADOURO AV LEANDRO BARRETO	NÚMERO 1361	COMPLEMENTO LOJA 04
----------------------------------	----------------	------------------------

CEP 50.790-000	BAIRRO/DISTRITO JARDIM S. PAULO	MUNICÍPIO RECIFE	UF PE
-------------------	------------------------------------	---------------------	----------

ENDEREÇO ELETRÔNICO	TELEFONE
---------------------	----------

ENTE FEDERATIVO RESPONSÁVEL (EFR) *****
--

SITUAÇÃO CADASTRAL ATIVA	DATA DA SITUAÇÃO CADASTRAL 05/08/2001
-----------------------------	--

MOTIVO DE SITUAÇÃO CADASTRAL

SITUAÇÃO ESPECIAL *****	DATA DA SITUAÇÃO ESPECIAL *****
----------------------------	------------------------------------

Aprovado pela Instrução Normativa RFB nº 1.863, de 27 de dezembro de 2018.

Emitido no dia 15/06/2023 às 17:15:38 (data e hora de Brasília).

Página: 4/5



REPÚBLICA FEDERATIVA DO BRASIL
CADASTRO NACIONAL DA PESSOA JURÍDICA



NÚMERO DE INSCRIÇÃO 03.036.083/0001-67 MATRIZ	COMPROVANTE DE INSCRIÇÃO E DE SITUAÇÃO CADASTRAL	DATA DE ABERTURA 12/03/1999
---	---	--------------------------------

NOME EMPRESARIAL FERRUDD COMERCIAL LTDA
--

CÓDIGO E DESCRIÇÃO DAS ATIVIDADES ECONÔMICAS SECUNDÁRIAS 77.29-2-02 - Aluguel de móveis, utensílios e aparelhos de uso doméstico e pessoal; instrumentos musicais (Dispensada *) 77.33-1-00 - Aluguel de máquinas e equipamentos para escritórios (Dispensada *) 77.39-0-03 - Aluguel de palcos, coberturas e outras estruturas de uso temporário, exceto andaimes 77.39-0-99 - Aluguel de outras máquinas e equipamentos comerciais e industriais não especificados anteriormente, sem operador 80.20-0-01 - Atividades de monitoramento de sistemas de segurança eletrônico (Dispensada *) 82.19-9-01 - Fotocópias (Dispensada *) 95.11-8-00 - Reparação e manutenção de computadores e de equipamentos periféricos (Dispensada *) 95.29-1-99 - Reparação e manutenção de outros objetos e equipamentos pessoais e domésticos não especificados anteriormente (Dispensada *)
--

CÓDIGO E DESCRIÇÃO DA NATUREZA JURÍDICA 206-2 - Sociedade Empresária Limitada
--

LOGRADOURO AV LEANDRO BARRETO	NÚMERO 1361	COMPLEMENTO LOJA 04
----------------------------------	----------------	------------------------

CEP 50.790-000	BAIRRO/DISTRITO JARDIM S. PAULO	MUNICÍPIO RECIFE	UF PE
-------------------	------------------------------------	---------------------	----------

ENDEREÇO ELETRÔNICO	TELEFONE
---------------------	----------

ENTE FEDERATIVO RESPONSÁVEL (EFR) *****
--

SITUAÇÃO CADASTRAL ATIVA	DATA DA SITUAÇÃO CADASTRAL 05/08/2001
-----------------------------	--

MOTIVO DE SITUAÇÃO CADASTRAL

SITUAÇÃO ESPECIAL *****	DATA DA SITUAÇÃO ESPECIAL *****
----------------------------	------------------------------------

(*) A dispensa de alvarás e licenças é direito do empreendedor que atende aos requisitos constantes na Resolução CGSIM nº 51, de 11 de junho de 2019, ou da legislação própria encaminhada ao CGSIM pelos entes federativos, não tendo a Receita Federal qualquer responsabilidade quanto às atividades dispensadas.

Aprovado pela Instrução Normativa RFB nº 1.863, de 27 de dezembro de 2018.

Emitido no dia 15/06/2023 às 17:15:38 (data e hora de Brasília).

Página: 5/5

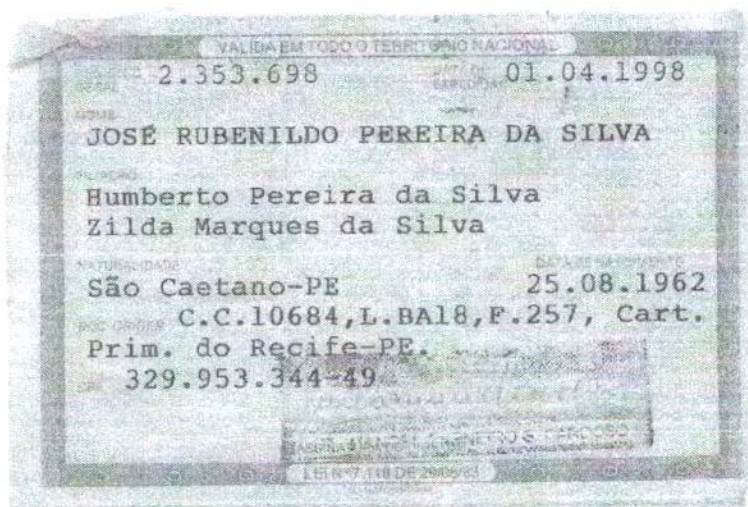
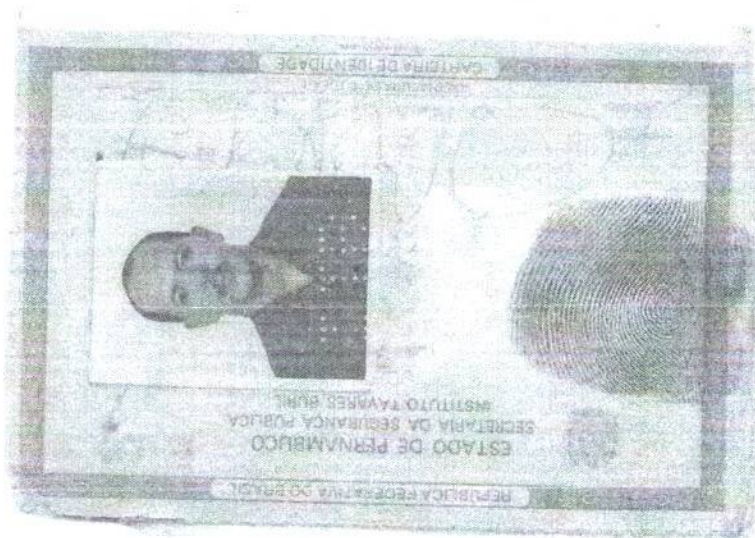

CARTÓRIO AZEVEDO BASTOS 1º OFÍCIO DE REGISTRO CIVIL DAS PESSOAS NATURAIS
E TABELIONATO DE NOTAS - Código CNJ 06.870-0
Av. Independência, 1140 - Barro dos Estudantes - Joo Paulo PE - CEP 54030-000 PE - www.azevedobastos.net.br - Tel. (51) 3244-5661 / Fax: (51) 3244-5448

Autenticação Digital

De acordo com os artigos 1º, 3º e 7º inc. V 8º, 41 e 52 da Lei Federal 8.933/1994 e Art. 9º inc. XII da Lei Estadual 8.721/2008 autentico e presente imagem digitalizada, reprodução fiel do documento apresentado e conferido neste ato. O referido é verdade. Dou fé

Cód. Autenticação: 92972407181029010699-1; Data: 24/07/2018 10:40:10

Selo Digital de Fiscalização Tipo Normal C: AHE30757-MA2J;
Valor Total do Ato: R\$ 4,23

Bel. Váber de Miranda Cavalcanti
Titular

Confira os dados do ato em: <https://selodigital.tjpb.jus.br>

REPÚBLICA FEDERATIVA DO BRASIL
ESTADO DA PARAÍBA
CARTÓRIO AZEVEDO BASTOS
FUNDADO EM 1888

PRIMEIRO REGISTRO CIVIL DE NASCIMENTO E ÓBITOS E PRIVATIVO DE CASAMENTOS, INTERDIÇÕES E TUTELAS DA COMARCA DE
JOÃO PESSOA

Av. Eptácio Pessoa, 1145 Bairro dos Estados 58030-00, João Pessoa PB
Tel.: (83) 3244-5404 / Fax: (83) 3244-5484
http://www.azevedobastos.not.br
E-mail: cartorio@azevedobastos.not.br



DECLARAÇÃO DE SERVIÇO DE AUTENTICAÇÃO DIGITAL

O Bel. Válber Azevêdo de Miranda Cavalcanti, Oficial do Primeiro Registro Civil de Nascimentos e Óbitos e Privativo de Casamentos, Interdições e Tutelas com atribuição de autenticar e reconhecer firmas da Comarca de João Pessoa Capital do Estado da Paraíba, em virtude de Lei, etc...

DECLARA para os devidos fins de direito que, o documento em anexo identificado individualmente em cada Código de Autenticação Digital¹ ou na referida sequência, foi autenticado de acordo com as Legislações e normas vigentes².

DECLARO ainda que, para garantir transparência e segurança jurídica de todos os atos oriundos da atividade Notarial e Registral no Estado da Paraíba, foi instituído pela Lei Nº 10.132, de 06 de novembro de 2013, a aplicação obrigatória de um Selo Digital de Fiscalização Extrajudicial em todos os atos de notas e registro, composto de um código único (por exemplo: Selo Digital: ABC12345-X1X2) e dessa forma, cada autenticação processada pela nossa Serventia pode ser verificada e confirmada tantas vezes quanto for necessário através do site do Tribunal de Justiça do Estado da Paraíba, endereço <https://corregedoria.tjpb.jus.br/selo-digital/>

A autenticação digital do documento faz prova de que, na data e hora em que ela foi realizada, a empresa FERRUDD COMERCIAL LTDA tinha posse de um documento com as mesmas características que foram reproduzidas na cópia autenticada, sendo da empresa FERRUDD COMERCIAL LTDA a responsabilidade, única e exclusiva, pela idoneidade do documento apresentado a este Cartório.

Esta DECLARAÇÃO foi emitida em **10/08/2020 15:43:19 (hora local)** através do sistema de autenticação digital do Cartório Azevedo Bastos, de acordo com o Art. 1º, 10º e seus §§ 1º e 2º da MP 2200/2001, como também, o documento eletrônico autenticado contendo o Certificado Digital do titular do Cartório Azevedo Bastos, poderá ser solicitado diretamente a empresa **FERRUDD COMERCIAL LTDA** ou ao Cartório pelo endereço de e-mail autentica@azevedobastos.not.br

Para informações mais detalhadas deste ato, acesse o site <https://autdigital.azevedobastos.not.br> e informe o *Código de Consulta desta Declaração*.

A consulta desta Declaração estará disponível em nosso site.

¹**Código de Autenticação Digital:** 92972407181029010699-1

²**Legislações Vigentes:** Lei Federal nº 8.935/94, Lei Federal nº 10.406/2002, Medida Provisória nº 2200/2001, Lei Federal nº 13.105/2015, Lei Estadual nº 8.721/2008, Lei Estadual nº 10.132/2013 e Provimento CGJ N° 003/2014.

O referido é verdade, dou fé.

CHAVE DIGITAL

00005b1d734fd94f057f2d69fe6bc05bbb4f69b17f0c9cd0541069978a20f79eec39c5c339b30f367bae0655f86201d5bfb66dc50cbe5bd767d30cd3ca372029af922fd52975aee0083fb8e0ba9c1d64



Presidência da República
Casa Civil
Medida Provisória Nº 2.200-2,
de 24 de agosto de 2001.





MINISTÉRIO DA FAZENDA
Secretaria da Receita Federal do Brasil
Procuradoria-Geral da Fazenda Nacional



**CERTIDÃO POSITIVA COM EFEITOS DE NEGATIVA DE DÉBITOS RELATIVOS AOS TRIBUTOS
FEDERAIS E À DÍVIDA ATIVA DA UNIÃO**

Nome: FERRUDD COMERCIAL LTDA
CNPJ: 03.036.083/0001-67

Ressalvado o direito de a Fazenda Nacional cobrar e inscrever quaisquer dívidas de responsabilidade do sujeito passivo acima identificado que vierem a ser apuradas, é certificado que:

1. constam débitos administrados pela Secretaria da Receita Federal do Brasil (RFB) com exigibilidade suspensa nos termos do art. 151 da Lei nº 5.172, de 25 de outubro de 1966 - Código Tributário Nacional (CTN), ou objeto de decisão judicial que determina sua desconsideração para fins de certificação da regularidade fiscal, ou ainda não vencidos; e
2. não constam inscrições em Dívida Ativa da União (DAU) na Procuradoria-Geral da Fazenda Nacional (PGFN).

Conforme disposto nos arts. 205 e 206 do CTN, este documento tem os mesmos efeitos da certidão negativa.

Esta certidão é válida para o estabelecimento matriz e suas filiais e, no caso de ente federativo, para todos os órgãos e fundos públicos da administração direta a ele vinculados. Refere-se à situação do sujeito passivo no âmbito da RFB e da PGFN e abrange inclusive as contribuições sociais previstas nas alíneas 'a' a 'd' do parágrafo único do art. 11 da Lei nº 8.212, de 24 de julho de 1991.

A aceitação desta certidão está condicionada à verificação de sua autenticidade na Internet, nos endereços <<http://rfb.gov.br>> ou <<http://www.pgfn.gov.br>>.

Certidão emitida gratuitamente com base na Portaria Conjunta RFB/PGFN nº 1.751, de 2/10/2014.
Emitida às 15:39:09 do dia 05/01/2023 <hora e data de Brasília>.
Válida até 04/07/2023.

Código de controle da certidão: **B020.40A5.F8FA.3BA0**
Qualquer rasura ou emenda invalidará este documento.



CERTIDÃO DE REGULARIDADE FISCAL

Número da Certidão: 2023.000003679676-45

Data de Emissão: 08/06/2023

DADOS DO CONTRIBUINTE

Razão Social: FERRUDD COMERCIAL LTDA EPP

Endereço: RUA LEANDRO BARRETO N. 1361 LOJA 004, JARDIM SAO PAULO, RECIFE, PE, CEP: 50.910-220

CNPJ: 03.036.083/0001-67

Certificamos, observadas as disposições da legislação vigente e de acordo com os registros existentes neste órgão, que o contribuinte acima identificado está em situação **REGULAR** perante a Fazenda Pública Estadual.

A presente certidão não compreende débitos cuja exigibilidade esteja suspensa nem exclui o direito da Fazenda Pública Estadual, a qualquer tempo, cobrar valores a ela porventura devidos pelo referido requerente.

Esta certidão é válida até **05/09/2023** devendo ser confirmada sua autenticidade através do serviço "ARE VIRTUAL" na página www.sefaz.pe.gov.br.



Certidão Negativa Débitos Fiscais

1. Denominação Social/Nome

FERRUDD COMERCIAL LTDA EPP

2. CMC

290.689-9

3. Endereço

RUA LEANDRO BARRETO, 1361 LOJA 0004LOJA 004
BAIRRO JARDIM SAO PAULO, CEP 50790-000, RECIFE-PE

4. CNPJ/CPF

03.036.083/0001-67

5. Atividade Econômica

- 4649-40-1 COMÉRCIO ATACADISTA DE EQUIPAMENTOS ELÉTRICOS DE USO PESSOAL E DOMÉSTICO
- 1412-60-1 CONFECÇÃO DE PEÇAS DO VESTUÁRIO, EXCETO ROUPAS ÍNTIMAS E AS CONFEC SOB MEDIDA
- 813-00-1 IMPRESSÃO DE MATERIAL PARA USO PUBLICITÁRIO
- 1822-90-1 Serviços de encadernacao e plastificacao
- 1822-99-9 Serviços de acabamento grafico, exceto encadernacao e plastificacao
- 2621-30-0 FABRICAÇÃO DE EQUIPAMENTOS DE INFORMÁTICA
- 3312-10-3 MANUTEN E REP DE APAR ELETROMÉDICOS E ELETROTROPÉUTICOS E EQUIP DE IRRADIAÇÃO
- 3314-71-1 MANUTENÇÃO E REPARAÇÃO DE MÁQUINAS E EQUIPAMENTOS PARA AGRICULTURA E PECUÁRIA
- 3319-80-0 MANUTENÇÃO E REPARAÇÃO DE EQUIPAMENTOS E PRODUTOS NÃO ESPECIF ANTERIORMENTE
- 3321-00-0 INSTALAÇÃO DE MÁQUINAS E EQUIPAMENTOS INDUSTRIAIS
- 4292-80-1 MONTAGEM DE ESTRUTURAS METÁLICAS
- 4311-80-2 PREPARAÇÃO DE CANTEIRO E LIMPEZA DE TERRENO
- 4321-50-0 INSTALAÇÃO E MANUTENÇÃO ELÉTRICA
- 4322-30-2 INSTALAÇÃO E MANUTENÇÃO DE SIST CENTRAIS DE AR CONDIC, DE VENTIL E REFRIGERAÇÃO
- 4322-30-3 INSTALAÇÕES DE SISTEMA DE PREVENÇÃO CONTRA INCÊNDIO
- 4329-10-4 MONTAG E INST DE SIST E EQUIP DE ILUM E SINALIZ EM VIAS PÚBLICAS, PORTOS E AEROPORTOS
- 4330-40-4 SERVIÇOS DE PINTURA DE EDIFÍCIOS EM GERAL
- 4330-49-9 OUTRAS OBRAS DE ACABAMENTO DA CONSTRUÇÃO
- 4530-70-5 COMÉRCIO A VAREJO DE PNEUMÁTICOS E CÂMARAS-DE-AR
- 4541-20-3 COMÉRCIO A VAREJO DE MOTOCICLETAS E MOTONETAS NOVAS
- 4541-20-6 Comercio a varejo de peças e acessórios novos para motocicletas e motonetas
- 4641-90-2 COMÉRCIO ATACADISTA DE ARTIGOS DE CAMA, MESA E BANHO
- 4642-70-1 COMÉRCIO ATACADISTA DE ARTIGOS DO VESTUÁR E ACESSÓRIOS, EXC PROF E DE SEGURANÇA
- 4642-70-2 COMÉRCIO ATACADISTA DE ROUPAS E ACESSÓRIOS P/ USO PROF E DE SEGUR DO TRABALHO
- 4643-50-1 COMÉRCIO ATACADISTA DE CALÇADOS
- 4645-10-1 COMÉRCIO ATACADISTA DE INSTR E MATER P/ USO MÉDICO, CIRÚRG, HOSP E DE LABORATÓRIOS
- 4647-80-1 COMÉRCIO ATACADISTA DE ARTIGOS DE ESCRITÓRIO E DE PAPELARIA
- 4649-40-8 COMÉRCIO ATACADISTA DE PRODUTOS DE HIGIENE, LIMPEZA E CONSERVAÇÃO DOMICILIAR
- 4649-49-9 COMÉRCIO ATACADISTA DE OUTROS EQUIP E ART DE USO PESSOAL E DOMÉST NÃO ESP ANTER
- 4651-60-1 COMÉRCIO ATACADISTA DE EQUIPAMENTOS DE INFORMÁTICA
- 4651-60-2 COMÉRCIO ATACADISTA DE SUPRIMENTOS PARA INFORMÁTICA
- 4661-30-0 COMÉRCIO ATACADISTA DE MÁQUINAS, APAR E EQUIP P/ USO AGROPEC; PARTES E PEÇAS
- 4664-80-0 COM ATAC DE MÁQ, APAR E EQUIP P/ USO ODONTO-MÉDICO-HOSPITALAR; PARTES E PEÇAS
- 4665-60-0 COMÉRCIO ATACADISTA DE MÁQUINAS E EQUIPAMENTOS P/ USO COMERCIAL; PARTES E PEÇAS
- 4669-90-1 COMÉRCIO ATACADISTA DE BOMBAS E COMPRESSORES; PARTES E PEÇAS
- 4669-99-9 COMÉRCIO ATACADISTA DE OUTRAS MÁQUINAS E EQUIPAMENTOS N/ ESP ANT; PARTES E PEÇAS
- 4671-10-0 COMÉRCIO ATACADISTA DE MADEIRA E PRODUTOS DERIVADOS
- 4672-90-0 COMÉRCIO ATACADISTA DE FERRAGENS E FERRAMENTAS
- 4673-70-0 COMÉRCIO ATACADISTA DE MATERIAL ELÉTRICO
- 4679-69-9 COMÉRCIO ATACADISTA DE MATERIAIS DE CONSTRUÇÃO EM GERAL
- 4712-10-0 COM VAR DE MERC EM GERAL, COM PREDOM DE PROD ALIM - MINIMERC, MERC E ARMAZÉNS
- 4721-10-4 COMÉRCIO VAREJISTA DE DOCES, BALAS, BOMBONS E SEMELHANTES
- 4723-70-0 COMÉRCIO VAREJISTA DE BEBIDAS
- 4741-50-0 COMÉRCIO VAREJISTA DE TINTAS E MATERIAIS PARA PINTURA
- 4742-30-0 COMÉRCIO VAREJISTA DE MATERIAL ELÉTRICO
- 4743-10-0 COMÉRCIO VAREJISTA DE VIDROS
- 4744-00-1 COMÉRCIO VAREJISTA DE FERRAGENS E FERRAMENTAS



4744-00-2 COMÉRCIO VAREJISTA DE MADEIRA E ARTEFATOS
4744-00-3 COMÉRCIO VAREJISTA DE MATERIAIS HIDRÁULICOS
4744-00-4 COMÉRCIO VAREJISTA DE CAL, AREIA, PEDRA BRITADA, TIJOLOS E TELHAS
4744-09-9 COMÉRCIO VAREJISTA DE MATERIAIS DE CONSTRUÇÃO EM GERAL
4752-10-0 COMÉRCIO VAREJISTA ESPECIALIZADO DE EQUIPAMENTOS DE TELEFONIA E COMUNICAÇÃO
4754-70-2 COMÉRCIO VAREJISTA DE ARTIGOS DE COLCHOARIA
4754-70-3 COMÉRCIO VAREJISTA DE ARTIGOS DE ILUMINAÇÃO
4755-50-1 COMÉRCIO VAREJISTA DE TECIDOS
4755-50-2 COMERCIO VAREJISTA DE ARTIGOS DE ARMARINHO
4755-50-3 COMERCIO VAREJISTA DE ARTIGOS DE CAMA, MESA E BANHO
4757-10-0 COM VAREJ ESP DE PEÇAS E ACES P/ APAR ELETROELET P/ USO DOMÉST, EXC INF E COMUNIC
4759-89-9 COMÉRCIO VAREJISTA DE OUTROS ARTIGOS DE USO DOMÉSTICO NÃO ESPECIF ANTERIORMENTE
4762-80-0 COMÉRCIO VAREJISTA DE DISCOS, CDS, DVDS E FITAS
4763-60-1 COMÉRCIO VAREJISTA DE BRINQUEDOS E ARTIGOS RECREATIVOS
4763-60-2 COMÉRCIO VAREJISTA DE ARTIGOS ESPORTIVOS
4763-60-3 COMÉRCIO VAREJISTA DE BICICLETAS E TRICICLOS; PEÇAS E ACESSÓRIOS
4763-60-4 COMÉRCIO VAREJISTA DE ARTIGOS DE CAÇA, PESCA E CAMPING
4773-30-0 COMÉRCIO VAREJISTA DE ARTIGOS MÉDICOS E ORTOPÉDICOS
4782-20-1 COMÉRCIO VAREJISTA DE CALÇADOS
4789-00-5 COMÉRCIO VAREJISTA DE PRODUTOS SANEANTES DOMISSANITÁRIOS
4789-00-7 COMÉRCIO VAREJISTA DE EQUIPAMENTOS PARA ESCRITÓRIO
4789-00-8 COMÉRCIO VAREJISTA DE ARTIGOS FOTOGRÁFICOS E PARA FILMAGEM
4789-09-9 COMÉRCIO VAREJISTA DE OUTROS PRODUTOS NÃO ESPECIFICADOS ANTERIORMENTE
5620-10-2 SERVIÇOS DE ALIMENTAÇÃO PARA EVENTOS E RECEPÇÕES - BUFÊ
5620-10-4 FORNECIMENTO DE ALIMENTOS PREPARADOS PREPONDERANTEMENTE P/ CONSUMO DOMICILIAR
6209-10-0 SUPORTE TECNICO, MANUTENCAO E OUTROS SERVICOS EM TECNOLOGIA DA INFORMACAO
7729-20-2 ALUGUEL DE MÓVEIS, UTENSÍLIOS E APAR DE USO DOMÉST E PESSOAL; INSTRUMENT MUSICAIS
7733-10-0 ALUGUEL DE MÁQUINAS E EQUIPAMENTOS PARA ESCRITÓRIO
7739-00-3 ALUGUEL DE PALCOS, COBERTURAS E OUTRAS ESTRUTURAS DE USO TEMPOR, EXC ANDAIMES
7739-09-9 ALUGUEL DE OUTRAS MÁQUINAS E EQUIP COM E INDUST N/ ESP ANTERIORM, SEM OPERADOR
8020-00-1 Atividades de monitoramento de sistemas de segurança eletrônico
8219-90-1 FOTOCÓPIAS
9511-80-0 REPARAÇÃO E MANUTENÇÃO DE COMPUTADORES E DE EQUIPAMENTOS PERIFÉRICOS
9529-19-9 REPARAÇÃO E MANUTEN DE OUT OBJ E EQUIP PESSOAIS E DOMÉST N/ ESP ANTERIORMENTE
4751-20-1 Comercio varejista especializado de equipamentos e suprimentos de informatica
4530-70-3 COMÉRCIO A VAREJO DE PEÇAS E ACESSÓRIOS NOVOS PARA VEÍCULOS AUTOMOTORES
4781-40-0 COMÉRCIO VAREJISTA DE ARTIGOS DO VESTUÁRIO E ACESSÓRIOS
4753-90-0 COMÉRCIO VAREJISTA ESPECIALIZADO DE ELETRODOMÉSTICOS E EQUIP DE ÁUDIO E VÍDEO
4754-70-1 COMÉRCIO VAREJISTA DE MÓVEIS
4761-00-1 COMÉRCIO VAREJISTA DE LIVROS
4761-00-3 COMÉRCIO VAREJISTA DE ARTIGOS DE PAPELARIA
4756-30-0 COMÉRCIO VAREJISTA ESPECIALIZADO DE INSTRUMENTOS MUSICAIS E ACESSÓRIOS

6. Descrição

Certifico, de acordo com a legislação em vigor e em conformidade com os registros cadastrais / fiscais, nesta data, que o contribuinte de que trata a presente certidão está regularizado com o erário municipal no que concerne aos lançamentos relativos aos tributos municipais.

7. Ressalva

* * * * *

8. Validade/Autenticidade

Esta certidão é válida por 60 (sessenta) dias a contar da data de sua expedição e sua autenticidade deverá ser confirmada na página <http://recifeemdia.recife.pe.gov.br/certidoes>

Certidão equivalente ao Certificado de Regularidade Fiscal, nos termos da Lei 8.666/93 e abrange as esferas administrativa e judicial (dívida ativa)

A Prefeitura do Recife poderá cobrar e inscrever quaisquer dívidas de responsabilidade do sujeito passivo acima identificado, que vierem a ser apuradas.

9. Código de Autenticidade

549.8467.5303

10. Expedida em

Recife, 30 de JUNHO de 2023

11. Certidão emitida com base nos pagamentos registrados até

23 de JUNHO de 2023



PODER JUDICIÁRIO
JUSTIÇA DO TRABALHO



CERTIDÃO NEGATIVA DE DÉBITOS TRABALHISTAS

Nome: FERRUDD COMERCIAL LTDA (MATRIZ E FILIAIS)

CNPJ: 03.036.083/0001-67

Certidão nº: 10235169/2023

Expedição: 10/03/2023, às 12:15:21

Validade: 06/09/2023 - 180 (cento e oitenta) dias, contados da data de sua expedição.

Certifica-se que **FERRUDD COMERCIAL LTDA (MATRIZ E FILIAIS)**, inscrito(a) no CNPJ sob o nº **03.036.083/0001-67**, **NÃO CONSTA** como inadimplente no Banco Nacional de Devedores Trabalhistas.

Certidão emitida com base nos arts. 642-A e 883-A da Consolidação das Leis do Trabalho, acrescentados pelas Leis ns.º 12.440/2011 e 13.467/2017, e no Ato 01/2022 da CGJT, de 21 de janeiro de 2022. Os dados constantes desta Certidão são de responsabilidade dos Tribunais do Trabalho.

No caso de pessoa jurídica, a Certidão atesta a empresa em relação a todos os seus estabelecimentos, agências ou filiais.

A aceitação desta certidão condiciona-se à verificação de sua autenticidade no portal do Tribunal Superior do Trabalho na Internet (<http://www.tst.jus.br>).

Certidão emitida gratuitamente.

INFORMAÇÃO IMPORTANTE

Do Banco Nacional de Devedores Trabalhistas constam os dados necessários à identificação das pessoas naturais e jurídicas inadimplentes perante a Justiça do Trabalho quanto às obrigações estabelecidas em sentença condenatória transitada em julgado ou em acordos judiciais trabalhistas, inclusive no concernente aos recolhimentos previdenciários, a honorários, a custas, a emolumentos ou a recolhimentos determinados em lei; ou decorrentes de execução de acordos firmados perante o Ministério Público do Trabalho, Comissão de Conciliação Prévia ou demais títulos que, por disposição legal, contiver força executiva.



TJPE
Tribunal de Justiça
de Pernambuco



1º OFÍCIO DE DISTRIBUIÇÃO DA CAPITAL
FÓRUM DESEMBARGADOR RODOLFO AURELIANO
Av. Des. Guerra Barreto, s/n, térreo, Ilha Joana Bezerra - Recife/PE

CERTIDÃO FALÊNCIA

JOSÉ GILSON DE OLIVEIRA CABRAL, Titular do 1º Ofício de Contador - Distribuidor da Comarca de Recife, capital do Estado de Pernambuco

CERTIFICO, por me haver sido pedido que, conforme pesquisa realizada no sistema JUDWIN, onde são lançadas as distribuições do ofício, a meu cargo, Seção CÍVEL no período de 05 (cinco) anos até a presente data, e que não abrange processos distribuídos no PJe, NÃO encontrei DISTRIBUÍDO Processo de Falência, Concordata, Recuperação Judicial, inexistindo pedido de homologação judicial de plano de recuperação extrajudicial em face de:

FERRUDD COMERCIAL LTDA, CPF/CNPJ: 03.036.083/0001-67

Certifico ainda que, nesta comarca, podem ser obtidas certidões deste tipo de feitos ajuizados em 1º grau, quanto aos processos eletrônicos do PJe, abrangendo todas as comarcas de PE, diretamente no site www.tjpe.jus.br/certidaopje/

Esta certidão não inclui os processos distribuídos antes do prazo estipulado na pesquisa, ainda que em tramitação.

OBS: sem cobrança de taxa em cumprimento ao ofício circular nº 12/2016 de 04/07/2016

Pesquisa realizada até o dia 06 de junho de 2023, por Miryam Neves Falcão.

1º DISTRIBUIDOR DA CAPITAL



Documento autenticado por: **Miryam Neves Falcão**
TECNICO JUDICIARIO - TPJ - Informação
Autenticado em 06/06/2023 às 16:58
conforme art. 1º, III, "b", da Lei 11.419/2006
<https://autenticacaodocumentos.app.tjpe.jus.br>

Autenticação:
J8.WE.86.KB.00



Data da consulta: 09/05/2023 14:43:42

Identificação do Contribuinte - CNPJ Matriz

CNPJ: **03.036.083/0001-67**

A opção pelo Simples Nacional e/ou SIMEI abrange todos os estabelecimentos da empresa

Nome Empresarial: **FERRUDD COMERCIAL LTDA**



Situação Atual

Situação no Simples Nacional: **Optante pelo Simples Nacional desde 01/07/2007**

Situação no SIMEI: **NÃO enquadrado no SIMEI**

+ Mais informações

Períodos Anteriores

Opções pelo Simples Nacional em Períodos Anteriores: **Não Existem**

Enquadramentos no SIMEI em Períodos Anteriores: **Não Existem**

Eventos Futuros (Simples Nacional)

Não Existem

Eventos Futuros (SIMEI)

Não Existem

Voltar

Gerar PDF

A
Prefeitura Municipal de São Lourenço da Mata – PE
Comissão Permanente de Licitação
Praça Doutor Araujo Sobrinho, S/N, Centro
São Lourenço da Mata - PE

Att. Presidência da CPL
Assunto. Declaração

Ref. Pregão Eletrônico nº 029/2023, Processo Licitatorio nº 047/2023, abertura dia 03.07.2023, as 10.00 h.

DECLARAÇÃO

Ferrudd Comercial Ltda, sediada a Rua Leandro Barreto, nº 1361 – loja 04, bairro de Jardim São Paulo – Recife – PE, inscrita no CNPJ nº 03.036.083/0001-67 e Inscrição Estadual nº 0257313-00, participante do **Pregão Eletrônico nº 029/2023**, por intermédio de seu Sócio Gerente o **Srº José Rubenildo ereira da Silva**, portador da Carteira de Identidade nº 2.353.698 SSP-PE e do CPF nº 329.953.344-49, declara **Prefeitura Municipal de São Lourenço da Mata – PE**, que atende a todas as condições de habilitação no processo licitatório Edital **Pregão Eletrônico nº 029/2023**, e se compromete a entregar os produtos do objeto que lhe forem adjudicados conforme a descrição do Anexo I do Edital, desconsiderando qualquer erro que porventura houver cometido na elaboração da proposta e que, até a presente data, inexistem fatos impeditivos para sua habilitação, ciente da obrigatoriedade de declarar ocorrências posteriores.

1.0 - **DECLARAÇÕES** de cumprimento do disposto no Art. 7º, Inciso XXXIII, da CF - Art. 27, Inciso V, da Lei 8.666/93. O proponente acima qualificado, sob penas da Lei e em acatamento ao disposto no Art. 7º inciso XXXIII da Constituição Federal, Lei 9.854, de 27 de outubro de 1999, declara não possuir em seu quadro de pessoal, funcionários menores de dezoito anos em trabalho noturno, insalubre ou perigoso e nem menores de dezesseis anos, em qualquer trabalho; podendo existir menores de quatorze anos na condição de aprendiz na forma da legislação vigente.

2.0 - **DECLARAÇÃO** de superveniência de fato impeditivo no que diz respeito a participação na licitação. Conforme exigência contida na Lei 8.666/93, Art. 32, §2º, o proponente acima qualificado, declara não haver, até a presente data, fato impeditivo no que diz respeito à habilitação/participação na presente licitação, não se encontrando em concordata ou estado falimentar, estando ciente da obrigatoriedade de informar ocorrências posteriores. Ressalta, ainda, não estar sofrendo penalidade de declaração de idoneidade no âmbito da administração Federal, Estadual, Municipal ou do Distrito Federal, arcando civil e criminalmente pela presente afirmação.

3.0 – **DECLARAÇÃO** sob as penas da lei que não possui em seu quadro societário servidor publica da ativa, ou empregado de empresa publica ou de sociedade de economia mista.

4.0 - **DECLARAÇÃO** de que tomou conhecimento de todas as informações para o cumprimento que constituem o objeto da presente licitação, e que submeter-se a todas as cláusulas e condições do correspondente instrumento convocatório.

Atenciosamente,

Recife - PE, 03 de Julho de 2023.

Jose Rubenildo Pereira da Silva

(Administrador. 2353698 SSP-PE)

JOSE
RUBENILDO
PEREIRA DA
SILVA:32995334
449

Assinado de forma
digital por JOSE
RUBENILDO PEREIRA
DA
SILVA:32995334449
Dados: 2023.06.30
12:13:28 -03'00"

A
Prefeitura Municipal de São Lourenço da Mata – PE
Comissão Permanente de Licitação
Praça Doutor Araujo Sobrinho, S/N, Centro
São Lourenço da Mata - PE

Att. Presidência da CPL
Assunto. Declaração

Ref. Pregão Eletrônico nº 029/2023, Processo Licitatorio nº 047/2023, abertura dia 03.07.2023, as 10.00 h.

DECLARAÇÃO EXPRESSA, DE QUE O SÓCIO, DIRETOR, PROCURADOR, FAMILIARES NÃO OCUPAM CARGOS OU FUNÇÕES DE CHEFIA, ASSESSORAMENTO OU FUNÇÃO DE CONFIANÇA, NO MUNICÍPIO.

Ferrudd Comercial Ltda, sediada a Rua Leandro Barreto, nº 1361 – loja 04, bairro de Jardim São Paulo – Recife – PE, inscrita no CNPJ nº 03.036.083/0001-67 e Inscrição Estadual nº 0257313-00, participante do **Pregão Eletrônico nº 029/2023**, por intermédio de seu Sócio Gerente o **Srº José Rubenildo Pereira da Silva**, portador da Carteira de Identidade nº 2.353.698 SSP-PE e do CPF nº 329.953.344-49, declaro para os devidos fins, que de acordo com o Art. 9 da Lei 8.666/93 de 21 de junho de 1993, que na empresa acima qualificada, não existe sócio ou empregado com relação familiar ou parentesco no âmbito da Administração Pública Direta, Indireta e Fundacional dos Poderes Legislativo e Executivo Municipal, por cônjuge, companheiro ou parente em linha reta, colateral ou por afinidade, até o terceiro grau, de Agentes Públicos (Prefeito, Vice-Prefeito, Secretários Municipais, Procurador Geral do Município, e Vereadores) e de servidores investidos em cargo de direção, chefia ou assessoramento. Declaro ainda, que as informações prestadas são verdadeiras, assumindo a responsabilidade pelo. Seu inteiro teor, sob as penas da Lei.

Recife - PE, 03 de Julho de 2023.

Jose Rubenildo Pereira da Silva

(Administrador. 2353698 SSP-PE)

JOSE
RUBENILDO
PEREIRA DA
SILVA:3299533
4449

Assinado de forma
digital por JOSE
RUBENILDO PEREIRA
DA
SILVA:32995334449
Dados: 2023.06.30
12:13:41 -03'00'



A
Prefeitura Municipal de São Lourenço da Mata – PE
Comissão Permanente de Licitação
Praça Doutor Araujo Sobrinho, S/N, Centro
São Lourenço da Mata - PE

Att. Presidência da CPL
Assunto. Declaração

Ref. Pregão Eletrônico nº 029/2023, Processo Licitatorio nº 047/2023, abertura dia 03.07.2023, as 10.00 h.

DECLARAÇÃO DE ELABORAÇÃO INDEPENDENTE DE PROPOSTA

FERRUDD COMERCIAL LTDA, doravante denominado (licitante), por meio de seu Sócio Gerente Srº **José Rubenildo Pereira da Silva**, carteira de identidade nº 2.353.698 SSP-PE, CPF nº 329.953.344-49, para fins do disposto no subitem do 10.2.6 do Edital do **Pregão Eletrônico nº 029/2023**, declara, sob as penas da lei, em especial o art. 299 do Código Penal Brasileiro, que:

a) A proposta anexa foi elaborada de maneira independente **Ferrudd Comercial Ltda**, e que o conteúdo da proposta anexa não foi, no todo ou em parte, direta ou indiretamente, informado a, discutido com ou recebido de qualquer outro participante potencial ou de fato do **Edital do Pregão Eletrônico nº 029/2023**, por qualquer meio ou por qualquer pessoa;

b) A intenção de apresentar a proposta anexa não foi informada a, discutido com ou recebido de qualquer outro participante potencial ou de fato do **Edital do Pregão Eletrônico nº 029/2023**, por qualquer meio ou por qualquer pessoa;

c) Que não tentou, por qualquer meio ou por qualquer pessoa, influir na decisão de qualquer outro participante potencial ou de fato do **Edital do Pregão Eletrônico nº 029/2023**, quanto a participar ou não da referida licitação;

d) Que o conteúdo da proposta anexa não será, no todo ou em parte, direta ou indiretamente, comunicado a ou discutido com qualquer outro participante potencial ou de fato do **Edital do Pregão Eletrônico nº 029/2023**;

e) Que o conteúdo da proposta anexa não foi, no todo ou em parte, direta ou indiretamente, informado a, discutido com ou recebido de qualquer integrante do **Prefeitura Municipal de São Lourenço da Mata – PE**, antes da abertura oficial das propostas; e

f) Que está plenamente ciente do teor e da extensão desta declaração e que detém plenos poderes e informações para firmá-la.

Recife - PE, 03 de Julho de 2023.

Jose Rubenildo Pereira da Silva

(Administrador. 2353698 SSP-PE)

JOSE
RUBENILDO
PEREIRA DA
SILVA:3299533
4449

Assinado de forma
digital por JOSE
RUBENILDO PEREIRA
DA
SILVA:32995334449
Dados: 2023.06.30
12:13:52 -03'00'



A
Prefeitura Municipal de São Lourenço da Mata – PE
Comissão Permanente de Licitação
Praça Doutor Araujo Sobrinho, S/N, Centro
São Lourenço da Mata - PE

Att. Presidência da CPL
Assunto. Declaração

Ref. Pregão Eletrônico nº 029/2023, Processo Licitatorio nº 047/2023, abertura dia 03.07.2023, as 10.00 h.

DECLARAÇÃO DE SUJEIÇÃO ÀS CONDIÇÕES ESTABELECIDAS NO EDITAL E DE INEXISTÊNCIA DE FATOS SUPERVENIENTES IMPEDITIVOS DA HABILITAÇÃO

Ferrudd Comercial Ltda, sediada a Rua Leandro Barreto, nº 1361 – loja 04, bairro de Jardim São Paulo – Recife – PE, inscrita no CNPJ nº 03.036.083/0001-67 e Inscrição Estadual nº 0257313-00, participante do **Pregão Eletrônico nº 029/2023**, por intermédio de seu Sócio Gerente o **Srº José Rubenildo Pereira da Silva**, portador da Carteira de Identidade nº 2.353.698 SSP-PE e do CPF nº 329.953.344-49, DECLARA EXPRESSAMENTE QUE SE SUJEITA ÀS CONDIÇÕES ESTABELECIDAS NO EDITAL ACIMA CITADO E QUE ACATARÁ INTEGRALMENTE QUALQUER DECISÃO QUE VENHA A SER TOMADA PELO LICITADOR QUANTO À QUALIFICAÇÃO APENAS DAS PROPONENTES QUE TENHAM ATENDIDO ÀS CONDIÇÕES ESTABELECIDAS NO EDITAL E QUE DEMONSTREM INTEGRAL CAPACIDADE DE EXECUTAR O FORNECIMENTO DO BEM PREVISTO.

DECLARA, AINDA, PARA TODOS OS FINS DE DIREITO, A INEXISTÊNCIA DE FATOS SUPERVENIENTES IMPEDITIVOS DA HABILITAÇÃO OU QUE COMPROMETA A IDONEIDADE DA PROPONENTE NOS TERMOS DO ARTIGO 32, PARÁGRAFO 2º, E ARTIGO 97 DA LEI Nº 8.666, DE 21 DE JUNHO DE 1993, E ALTERAÇÕES SUBSEQUENTES.

Recife - PE, 03 de Julho de 2023.

Jose Rubenildo Pereira da Silva

(Administrador. 2353698 SSP-PE)

JOSE
RUBENILDO
PEREIRA DA
SILVA:3299533
4449

Assinado de forma
digital por JOSE
RUBENILDO PEREIRA DA
SILVA:32995334449
Dados: 2023.06.30
12:14:06 -03'00'



A
Prefeitura Municipal de São Lourenço da Mata – PE
Comissão Permanente de Licitação
Praça Doutor Araujo Sobrinho, S/N, Centro
São Lourenço da Mata - PE

Att. Presidência da CPL
Assunto. Declaração

Ref. Pregão Eletrônico nº 029/2023, Processo Licitatorio nº 047/2023, abertura dia 03.07.2023, as 10.00 h.

DECLARAÇÃO DE IDONEIDADE

Ferrudd Comercial Ltda, sediada a Rua Leandro Barreto, nº 1361 – loja 04, bairro de Jardim São Paulo – Recife – PE, inscrita no CNPJ nº 03.036.083/0001-67 e Inscrição Estadual nº 0257313-00, participante do **Pregão Eletrônico nº 029/2023**, por intermédio de seu Sócio Gerente o **Srº José Rubenildo Pereira da Silva**, portador da Carteira de Identidade nº 2.353.698 SSP-PE e do CPF nº 329.953.344-49, **DECLARA NÃO TER RECEBIDO DA PREFEITURA MUNICIPAL DE SÃO LOURENÇO DA MATA - PE OU DE QUALQUER OUTRA ENTIDADE DA ADMINISTRAÇÃO DIRETA OU INDIRETA, EM ÂMBITO FEDERAL, ESTADUAL E MUNICIPAL, SUSPENSÃO TEMPORÁRIA DE PARTICIPAÇÃO EM LICITAÇÃO E OU IMPEDIMENTO DE CONTRATAR COM A ADMINISTRAÇÃO, ASSIM COMO NÃO TER RECEBIDO DECLARAÇÃO DE INIDONEIDADE PARA LICITAR E OU CONTRATAR COM A ADMINISTRAÇÃO FEDERAL, ESTADUAL E MUNICIPAL.**

Recife - PE, 03 de Julho de 2023.

Jose Rubenildo Pereira da Silva

(Sócio gerente 2353698 SSP-PE)

JOSE
RUBENILDO
PEREIRA DA
SILVA:3299533
4449

Assinado de forma
digital por JOSE
RUBENILDO PEREIRA
DA
SILVA:32995334449
Dados: 2023.06.30
12:14:16 -03'00'

A
Prefeitura Municipal de São Lourenço da Mata – PE
Comissão Permanente de Licitação
Praça Doutor Araujo Sobrinho, S/N, Centro
São Lourenço da Mata - PE

Att. Presidência da CPL
Assunto. Declaração

Ref. Pregão Eletrônico nº 029/2023, Processo Licitatorio nº 047/2023, abertura dia 03.07.2023, as 10.00 h.

**DECLARAÇÃO DE QUE A EMPRESA NÃO EMPREGA FUNCIONÁRIOS DE MENOR,
COM RESSALVA AO MENOR APRENDIZ**

Ferrudd Comercial Ltda, sediada a Rua Leandro Barreto, nº 1361 – loja 04, bairro de Jardim São Paulo – Recife – PE, inscrita no CNPJ nº 03.036.083/0001-67 e Inscrição Estadual nº 0257313-00, participante do **Pregão Eletrônico nº 029/2023**, por intermédio de seu Sócio Gerente o **Srº José Rubenildo Pereira da Silva**, portador da Carteira de Identidade nº 2.353.698 SSP-PE e do CPF nº 329.953.344-49, declara, sob as penas da Lei, para fins do disposto no art. 3º da Lei Complementar nº 123 de 14 de dezembro de 2006, que:

1.0 - DECLARAÇÕES de cumprimento do disposto no Art. 7º, Inciso XXXIII, da CF - Art. 27, Inciso V, da Lei 8.666/93 e alterações.

Declaramos para fins do disposto no inciso V, art. 27 da Lei 8666/93 e alterações, que não emprega menores de 18 (dezoito) anos em horário de trabalho noturno, perigoso ou insalubre e não emprega menor de 16 (dezesesseis) anos.

O proponente acima qualificado, sob penas da Lei e em acatamento ao disposto no inciso V, art. 27 da Lei 8666 de 21 de junho de 1993, acrescido pela Lei nº 9.854 de 27 de outubro de 1999, que não possui em seu quadro de pessoal, funcionários menores de dezoito anos em trabalho noturno, perigoso ou insalubre e não emprega menores de dezesseis anos, em qualquer trabalho, podendo existir menores de quatorze anos na condição de aprendiz na forma da legislação vigente.

Recife - PE, 03 de Julho de 2023.

Jose Rubenildo Pereira da Silva

(Administrador. 2353698 SSP-PE)

JOSE RUBENILDO PEREIRA DA SILVA:329953344
49
Assinado de forma digital por JOSE RUBENILDO PEREIRA DA SILVA:32995334449
Dados: 2023.06.30 12:14:32 -03'00'



A
Prefeitura Municipal de São Lourenço da Mata – PE
Comissão Permanente de Licitação
Praça Doutor Araujo Sobrinho, S/N, Centro
São Lourenço da Mata - PE

Att. Presidência da CPL
Assunto. Declaração

Ref. Pregão Eletrônico nº 029/2023, Processo Licitatorio nº 047/2023, abertura dia 03.07.2023, as 10.00 h.

DECLARAÇÃO DE OPÇÃO PELO SIMPLES NACIONAL E REQUISITOS DE HABILITAÇÃO

Ferrudd Comercial Ltda, sediada a Rua Leandro Barreto, nº 1361 – loja 04, bairro de Jardim São Paulo – Recife – PE, inscrita no CNPJ nº 03.036.083/0001-67 e Inscrição Estadual nº 0257313-00, participante do **Pregão Eletrônico nº 029/2023**, por intermédio de seu Sócio Gerente o **Srº José Rubenildo Pereira da Silva**, portador da Carteira de Identidade nº 2.353.698 SSP-PE e do CPF nº 329.953.344-49, declara, sob as penas da Lei, para fins do disposto no art. 3º da Lei Complementar nº 123 de 14 de dezembro de 2006, que:

- Se enquadra como Microempresa (ME) /Empresa de Pequeno Porte(EPP),
- A Receita bruta anual da empresa, não ultrapassa o disposto incisos I (ME) e II (EPP) do art. 3º da Lei Complementar nº 123 de 14 de dezembro de 2006.
- Não tem nenhum dos impedimentos do § 4º do art. 3º, da mesma lei, ciente da obrigatoriedade de declarar ocorrências posteriores.

Declaramos, sob as penas da Lei, conhecer e aceitar as condições constantes deste Pregão e seus anexos, e que atendemos plenamente aos requisitos necessários para habilitação e proposta e declaramos que cumpre plenamente os requisitos de habilitação, nos termos do art 4º, inciso VII, da Lei nº 10.520, de 17/07/2002.

Declaramos ainda, que estamos absolutamente regulares perante a Fazenda Nacional, a Seguridade Social, o Fundo de Garantia por tempo de Serviço FGTS, a Fazenda Estadual e/ou Municipal, e cumprimos plenamente Os requisitos de habilitação no processo licitatório, inclusive não se encontrando em elaboração de plano de Recuperação extrajudicial (Lei nº 11.101, de 09 de fevereiro de 2005), estando ciente da obrigatoriedade de declarar ocorrências posteriores.

Declaramos finalmente, que não existe no nosso quadro de funcionários, servidores ou dirigentes da **Prefeitura Municipal de São Lourenço da Mata – PE.**

Recife - PE, 03 de Julho de 2023.

Jose Rubenildo Pereira da Silva

(Administrador. 2353698 SSP-PE)

JOSE RUBENILDO
PEREIRA DA
SILVA:329953344
49

Assinado de forma
digital por JOSE
RUBENILDO PEREIRA
DA SILVA:32995334449
Dados: 2023.06.30
12:14:43 -03'00'

A
Prefeitura Municipal de São Lourenço da Mata – PE
Comissão Permanente de Licitação
Praça Doutor Araujo Sobrinho, S/N, Centro
São Lourenço da Mata - PE

Att. Presidência da CPL
Assunto. Declaração

Ref. Pregão Eletrônico nº 029/2023, Processo Licitatorio nº 047/2023, abertura dia 03.07.2023, as 10.00 h.

DECLARAÇÃO

Ferrudd Comercial Ltda, sediada a Rua Leandro Barreto, nº 1361 – loja 04, bairro de Jardim São Paulo – Recife – PE, inscrita no CNPJ nº 03.036.083/0001-67 e Inscrição Estadual nº 0257313-00, participante do **Pregão Eletrônico nº 029/2023**, por intermédio de seu Sócio Gerente o **Srº José Rubenildo eireira da Silva**, portador da Carteira de Identidade nº 2.353.698 SSP-PE e do CPF nº 329.953.344-49, declara **Prefeitura Municipal de São Lourenço da Mata – PE**, que atende a todas as condições de habilitação no processo licitatório Edital **Pregão Eletrônico nº 029/2023**, e se compromete a entregar os produtos do objeto que lhe forem adjudicados conforme a descrição do Anexo I do Edital, desconsiderando qualquer erro que porventura houver cometido na elaboração da proposta e que, até a presente data, inexistem fatos impeditivos para sua habilitação, ciente da obrigatoriedade de declarar ocorrências posteriores.

1.0 - **DECLARAÇÕES** de cumprimento do disposto no Art. 7º, Inciso XXXIII, da CF - Art. 27, Inciso V, da Lei 8.666/93. O proponente acima qualificado, sob penas da Lei e em acatamento ao disposto no Art. 7º inciso XXXIII da Constituição Federal, Lei 9.854, de 27 de outubro de 1999, declara não possuir em seu quadro de pessoal, funcionários menores de dezoito anos em trabalho noturno, insalubre ou perigoso e nem menores de dezesseis anos, em qualquer trabalho; podendo existir menores de quatorze anos na condição de aprendiz na forma da legislação vigente.

2.0 - **DECLARAÇÃO** de superveniência de fato impeditivo no que diz respeito a participação na licitação. Conforme exigência contida na Lei 8.666/93, Art. 32, §2º, o proponente acima qualificado, declara não haver, até a presente data, fato impeditivo no que diz respeito à habilitação/participação na presente licitação, não se encontrando em concordata ou estado falimentar, estando ciente da obrigatoriedade de informar ocorrências posteriores. Ressalta, ainda, não estar sofrendo penalidade de declaração de idoneidade no âmbito da administração Federal, Estadual, Municipal ou do Distrito Federal, arcando civil e criminalmente pela presente afirmação.

3.0 - **DECLARAÇÃO** sob as penas da lei que não possui em seu quadro societário servidor publica da ativa, ou empregado de empresa publica ou de sociedade de economia mista.

4.0 - **DECLARAÇÃO** de que tomou conhecimento de todas as informações para o cumprimento que constituem o objeto da presente licitação, e que submeter-se a todas as cláusulas e condições do correspondente instrumento convocatório.

Atenciosamente,

Recife - PE, 03 de Julho de 2023.

Jose Rubenildo Pereira da Silva
(Administrador. 2353698 SSP-PE)

JOSE
RUBENILDO
PEREIRA DA
SILVA:32995334
449

Assinado de forma
digital por JOSE
RUBENILDO PEREIRA
DA
SILVA:32995334449
Dados: 2023.06.30
12:13:28 -03'00'



A
Prefeitura Municipal de São Lourenço da Mata – PE
Comissão Permanente de Licitação
Praça Doutor Araujo Sobrinho, S/N, Centro
São Lourenço da Mata - PE

Att. Presidência da CPL
Assunto. Declaração

Ref. Pregão Eletrônico nº 029/2023, Processo Licitatorio nº 047/2023, abertura dia 03.07.2023, as 10.00 h.

DECLARAÇÃO EXPRESSA, DE QUE O SÓCIO, DIRETOR, PROCURADOR, FAMILIARES NÃO OCUPAM CARGOS OU FUNÇÕES DE CHEFIA, ASSESSORAMENTO OU FUNÇÃO DE CONFIANÇA, NO MUNICÍPIO.

Ferrudd Comercial Ltda, sediada a Rua Leandro Barreto, nº 1361 – loja 04, bairro de Jardim São Paulo – Recife – PE, inscrita no CNPJ nº 03.036.083/0001-67 e Inscrição Estadual nº 0257313-00, participante do **Pregão Eletrônico nº 029/2023**, por intermédio de seu Sócio Gerente o **Srº José Rubenildo Pereira da Silva**, portador da Carteira de Identidade nº 2.353.698 SSP-PE e do CPF nº 329.953.344-49, declaro para os devidos fins, que de acordo com o Art. 9 da Lei 8.666/93 de 21 de junho de 1993, que na empresa acima qualificada, não existe sócio ou empregado com relação familiar ou parentesco no âmbito da Administração Pública Direta, Indireta e Fundacional dos Poderes Legislativo e Executivo Municipal, por cônjuge, companheiro ou parente em linha reta, colateral ou por afinidade, até o terceiro grau, de Agentes Públicos (Prefeito, Vice-Prefeito, Secretários Municipais, Procurador Geral do Município, e Vereadores) e de servidores investidos em cargo de direção, chefia ou assessoramento. Declaro ainda, que as informações prestadas são verdadeiras, assumindo a responsabilidade pelo. Seu inteiro teor, sob as penas da Lei.

Recife - PE, 03 de Julho de 2023.

Jose Rubenildo Pereira da Silva

(Administrador. 2353698 SSP-PE)

JOSE
RUBENILDO
PEREIRA DA
SILVA:3299533
4449

Assinado de forma
digital por JOSE
RUBENILDO PEREIRA
DA
SILVA:32995334449
Dados: 2023.06.30
12:13:41 -03'00'

A
Prefeitura Municipal de São Lourenço da Mata – PE
Comissão Permanente de Licitação
Praça Doutor Araujo Sobrinho, S/N, Centro
São Lourenço da Mata - PE

Att. Presidência da CPL
Assunto. Declaração

Ref. Pregão Eletrônico nº 029/2023, Processo Licitatorio nº 047/2023, abertura dia 03.07.2023, as 10.00 h.

DECLARAÇÃO DE ELABORAÇÃO INDEPENDENTE DE PROPOSTA

FERRUDD COMERCIAL LTDA, doravante denominado (licitante), por meio de seu Sócio Gerente Srº **José Rubenildo Pereira da Silva**, carteira de identidade nº 2.353.698 SSP-PE, CPF nº 329.953.344-49, para fins do disposto no subitem do 10.2.6 do Edital do **Pregão Eletrônico nº 029/2023**, declara, sob as penas da lei, em especial o art. 299 do Código Penal Brasileiro, que:

a) A proposta anexa foi elaborada de maneira independente **Ferrudd Comercial Ltda**, e que o conteúdo da proposta anexa não foi, no todo ou em parte, direta ou indiretamente, informado a, discutido com ou recebido de qualquer outro participante potencial ou de fato do **Edital do Pregão Eletrônico nº 029/2023**, por qualquer meio ou por qualquer pessoa;

b) A intenção de apresentar a proposta anexa não foi informada a, discutido com ou recebido de qualquer outro participante potencial ou de fato do **Edital do Pregão Eletrônico nº 029/2023**, por qualquer meio ou por qualquer pessoa;

c) Que não tentou, por qualquer meio ou por qualquer pessoa, influir na decisão de qualquer outro participante potencial ou de fato do **Edital do Pregão Eletrônico nº 029/2023**, quanto a participar ou não da referida licitação;

d) Que o conteúdo da proposta anexa não será, no todo ou em parte, direta ou indiretamente, comunicado a ou discutido com qualquer outro participante potencial ou de fato do **Edital do Pregão Eletrônico nº 029/2023**;

e) Que o conteúdo da proposta anexa não foi, no todo ou em parte, direta ou indiretamente, informado a, discutido com ou recebido de qualquer integrante do **Prefeitura Municipal de São Lourenço da Mata – PE**, antes da abertura oficial das propostas; e

f) Que está plenamente ciente do teor e da extensão desta declaração e que detém plenos poderes e informações para firmá-la.

Recife - PE, 03 de Julho de 2023.

Jose Rubenildo Pereira da Silva

(Administrador. 2353698 SSP-PE)

JOSE
RUBENILDO
PEREIRA DA
SILVA:3299533
4449

Assinado de forma
digital por JOSE
RUBENILDO PEREIRA
DA
SILVA:32995334449
Dados: 2023.06.30
12:13:52 -03'00'



A
Prefeitura Municipal de São Lourenço da Mata – PE
Comissão Permanente de Licitação
Praça Doutor Araujo Sobrinho, S/N, Centro
São Lourenço da Mata - PE

Att. Presidência da CPL
Assunto. Declaração

Ref. Pregão Eletrônico nº 029/2023, Processo Licitatorio nº 047/2023, abertura dia 03.07.2023, as 10.00 h.

DECLARAÇÃO DE SUJEIÇÃO ÀS CONDIÇÕES ESTABELECIDAS NO EDITAL E DE INEXISTÊNCIA DE FATOS SUPERVENIENTES IMPEDITIVOS DA HABILITAÇÃO

Ferrudd Comercial Ltda, sediada a Rua Leandro Barreto, nº 1361 – loja 04, bairro de Jardim São Paulo – Recife – PE, inscrita no CNPJ nº 03.036.083/0001-67 e Inscrição Estadual nº 0257313-00, participante do **Pregão Eletrônico nº 029/2023**, por intermédio de seu Sócio Gerente o **Srº José Rubenildo Pereira da Silva**, portador da Carteira de Identidade nº 2.353.698 SSP-PE e do CPF nº 329.953.344-49, DECLARA EXPRESSAMENTE QUE SE SUJEITA ÀS CONDIÇÕES ESTABELECIDAS NO EDITAL ACIMA CITADO E QUE ACATARÁ INTEGRALMENTE QUALQUER DECISÃO QUE VENHA A SER TOMADA PELO LICITADOR QUANTO À QUALIFICAÇÃO APENAS DAS PROPONENTES QUE TENHAM ATENDIDO ÀS CONDIÇÕES ESTABELECIDAS NO EDITAL E QUE DEMONSTREM INTEGRAL CAPACIDADE DE EXECUTAR O FORNECIMENTO DO BEM PREVISTO.

DECLARA, AINDA, PARA TODOS OS FINS DE DIREITO, A INEXISTÊNCIA DE FATOS SUPERVENIENTES IMPEDITIVOS DA HABILITAÇÃO OU QUE COMPROMETA A IDONEIDADE DA PROPONENTE NOS TERMOS DO ARTIGO 32, PARÁGRAFO 2º, E ARTIGO 97 DA LEI Nº 8.666, DE 21 DE JUNHO DE 1993, E ALTERAÇÕES SUBSEQUENTES.

Recife - PE, 03 de Julho de 2023.

Jose Rubenildo Pereira da Silva

(Administrador. 2353698 SSP-PE)

JOSE
RUBENILDO
PEREIRA DA
SILVA:3299533
4449

Assinado de forma
digital por JOSE
RUBENILDO PEREIRA DA
SILVA:32995334449
Dados: 2023.06.30
12:14:06 -03'00'



A
Prefeitura Municipal de São Lourenço da Mata – PE
Comissão Permanente de Licitação
Praça Doutor Araujo Sobrinho, S/N, Centro
São Lourenço da Mata - PE

Att. Presidência da CPL
Assunto. Declaração

Ref. Pregão Eletrônico nº 029/2023, Processo Licitatorio nº 047/2023, abertura dia 03.07.2023, as 10.00 h.

DECLARAÇÃO DE IDONEIDADE

Ferrudd Comercial Ltda, sediada a Rua Leandro Barreto, nº 1361 – loja 04, bairro de Jardim São Paulo – Recife – PE, inscrita no CNPJ nº 03.036.083/0001-67 e Inscrição Estadual nº 0257313-00, participante do **Pregão Eletrônico nº 029/2023**, por intermédio de seu Sócio Gerente o **Srº José Rubenildo Pereira da Silva**, portador da Carteira de Identidade nº 2.353.698 SSP-PE e do CPF nº 329.953.344-49, **DECLARA NÃO TER RECEBIDO DA PREFEITURA MUNICIPAL DE SÃO LOURENÇO DA MATA - PE OU DE QUALQUER OUTRA ENTIDADE DA ADMINISTRAÇÃO DIRETA OU INDIRETA, EM ÂMBITO FEDERAL, ESTADUAL E MUNICIPAL, SUSPENSÃO TEMPORÁRIA DE PARTICIPAÇÃO EM LICITAÇÃO E OU IMPEDIMENTO DE CONTRATAR COM A ADMINISTRAÇÃO, ASSIM COMO NÃO TER RECEBIDO DECLARAÇÃO DE INIDONEIDADE PARA LICITAR E OU CONTRATAR COM A ADMINISTRAÇÃO FEDERAL, ESTADUAL E MUNICIPAL.**

Recife - PE, 03 de Julho de 2023.

Jose Rubenildo Pereira da Silva

(Sócio gerente 2353698 SSP-PE)

JOSE
RUBENILDO
PEREIRA DA
SILVA:3299533
4449

Assinado de forma
digital por JOSE
RUBENILDO PEREIRA
DA
SILVA:32995334449
Dados: 2023.06.30
12:14:16 -03'00'



A
Prefeitura Municipal de São Lourenço da Mata – PE
Comissão Permanente de Licitação
Praça Doutor Araujo Sobrinho, S/N, Centro
São Lourenço da Mata - PE

Att. Presidência da CPL
Assunto. Declaração

Ref. Pregão Eletrônico nº 029/2023, Processo Licitatorio nº 047/2023, abertura dia 03.07.2023, as 10.00 h.

**DECLARAÇÃO DE QUE A EMPRESA NÃO EMPREGA FUNCIONÁRIOS DE MENOR,
COM RESSALVA AO MENOR APRENDIZ**

Ferrudd Comercial Ltda, sediada a Rua Leandro Barreto, nº 1361 – loja 04, bairro de Jardim São Paulo – Recife – PE, inscrita no CNPJ nº 03.036.083/0001-67 e Inscrição Estadual nº 0257313-00, participante do **Pregão Eletrônico nº 029/2023**, por intermédio de seu Sócio Gerente o **Srº José Rubenildo Pereira da Silva**, portador da Carteira de Identidade nº 2.353.698 SSP-PE e do CPF nº 329.953.344-49, declara, sob as penas da Lei, para fins do disposto no art. 3º da Lei Complementar nº 123 de 14 de dezembro de 2006, que:

1.0 - DECLARAÇÕES de cumprimento do disposto no Art. 7º, Inciso XXXIII, da CF - Art. 27, Inciso V, da Lei 8.666/93 e alterações.

Declaramos para fins do disposto no inciso V, art. 27 da Lei 8666/93 e alterações, que não emprega menores de 18 (dezoito) anos em horário de trabalho noturno, perigoso ou insalubre e não emprega menor de 16 (dezesseis) anos.

O proponente acima qualificado, sob penas da Lei e em acatamento ao disposto no inciso V, art. 27 da Lei 8666 de 21 de junho de 1993, acrescido pela Lei nº 9.854 de 27 de outubro de 1999, que não possui em seu quadro de pessoal, funcionários menores de dezoito anos em trabalho noturno, perigoso ou insalubre e não emprega menores de dezesseis anos, em qualquer trabalho, podendo existir menores de quatorze anos na condição de aprendiz na forma da legislação vigente.

Recife - PE, 03 de Julho de 2023.

Jose Rubenildo Pereira da Silva

(Administrador. 2353698 SSP-PE)

JOSE RUBENILDO PEREIRA DA SILVA:329953344 49
Assinado de forma digital por JOSE RUBENILDO PEREIRA DA SILVA:32995334449
Dados: 2023.06.30 12:14:32 -03'00'

A
Prefeitura Municipal de São Lourenço da Mata – PE
Comissão Permanente de Licitação
Praça Doutor Araujo Sobrinho, S/N, Centro
São Lourenço da Mata - PE

Att. Presidência da CPL
Assunto. Declaração

Ref. Pregão Eletrônico nº 029/2023, Processo Licitatorio nº 047/2023, abertura dia 03.07.2023, as 10.00 h.

DECLARAÇÃO DE OPÇÃO PELO SIMPLES NACIONAL E REQUISITOS DE HABILITAÇÃO

Ferrudd Comercial Ltda, sediada a Rua Leandro Barreto, nº 1361 – loja 04, bairro de Jardim São Paulo – Recife – PE, inscrita no CNPJ nº 03.036.083/0001-67 e Inscrição Estadual nº 0257313-00, participante do **Pregão Eletrônico nº 029/2023**, por intermédio de seu Sócio Gerente o Srº **José Rubenildo Pereira da Silva**, portador da Carteira de Identidade nº 2.353.698 SSP-PE e do CPF nº 329.953.344-49, declara, sob as penas da Lei, para fins do disposto no art. 3º da Lei Complementar nº 123 de 14 de dezembro de 2006, que:

- Se enquadra como Microempresa (ME) /Empresa de Pequeno Porte(EPP),
- A Receita bruta anual da empresa, não ultrapassa o disposto incisos I (ME) e II (EPP) do art. 3º da Lei Complementar nº 123 de 14 de dezembro de 2006.
- Não tem nenhum dos impedimentos do § 4º do art. 3º, da mesma lei, ciente da obrigatoriedade de declarar ocorrências posteriores.

Declaramos, sob as penas da Lei, conhecer e aceitar as condições constantes deste Pregão e seus anexos, e que atendemos plenamente aos requisitos necessários para habilitação e proposta e declaramos que cumpre plenamente os requisitos de habilitação, nos termos do art 4º, inciso VII, da Lei nº 10.520, de 17/07/2002.

Declaramos ainda, que estamos absolutamente regulares perante a Fazenda Nacional, a Seguridade Social, o Fundo de Garantia por tempo de Serviço FGTS, a Fazenda Estadual e/ou Municipal, e cumprimos plenamente Os requisitos de habilitação no processo licitatório, inclusive não se encontrando em elaboração de plano de Recuperação extrajudicial (Lei nº 11.101, de 09 de fevereiro de 2005), estando ciente da obrigatoriedade de declarar ocorrências posteriores.

Declaramos finalmente, que não existe no nosso quadro de funcionários, servidores ou dirigentes da **Prefeitura Municipal de São Lourenço da Mata – PE**.

Recife - PE, 03 de Julho de 2023.

Jose Rubenildo Pereira da Silva

(Administrador. 2353698 SSP-PE)

JOSE RUBENILDO PEREIRA DA SILVA:329953344
Assinado de forma digital por JOSE RUBENILDO PEREIRA DA SILVA:32995334449
Dados: 2023.06.30 12:14:43 -03'00'



A
Prefeitura Municipal de São Lourenço da Mata – PE
Comissão Permanente de Licitação
Praça Doutor Araujo Sobrinho, S/N, Centro
São Lourenço da Mata - PE

Att. Presidência da CPL
Assunto. Declaração

Ref. Pregão Eletrônico nº 029/2023, Processo Licitatorio nº 047/2023, abertura dia 03.07.2023, as 10.00 h.

DECLARAÇÃO

Ferrudd Comercial Ltda, sediada a Rua Leandro Barreto, nº 1361 – loja 04, bairro de Jardim São Paulo – Recife – PE, inscrita no CNPJ nº 03.036.083/0001-67 e Inscrição Estadual nº 0257313-00, participante do **Pregão Eletrônico nº 029/2023**, por intermédio de seu Sócio Gerente o Srº **José Rubenildo ereira da Silva**, portador da Carteira de Identidade nº 2.353.698 SSP-PE e do CPF nº 329.953.344-49, declara **Prefeitura Municipal de São Lourenço da Mata – PE**, que atende a todas as condições de habilitação no processo licitatório Edital **Pregão Eletrônico nº 029/2023**, e se compromete a entregar os produtos do objeto que lhe forem adjudicados conforme a descrição do Anexo I do Edital, desconsiderando qualquer erro que porventura houver cometido na elaboração da proposta e que, até a presente data, inexistem fatos impeditivos para sua habilitação, ciente da obrigatoriedade de declarar ocorrências posteriores.

1.0 - **DECLARAÇÕES** de cumprimento do disposto no Art. 7º, Inciso XXXIII, da CF - Art. 27, Inciso V, da Lei 8.666/93. O proponente acima qualificado, sob penas da Lei e em acatamento ao disposto no Art. 7º inciso XXXIII da Constituição Federal, Lei 9.854, de 27 de outubro de 1999, declara não possuir em seu quadro de pessoal, funcionários menores de dezoito anos em trabalho noturno, insalubre ou perigoso e nem menores de dezesseis anos, em qualquer trabalho; podendo existir menores de quatorze anos na condição de aprendiz na forma da legislação vigente.

2.0 - **DECLARAÇÃO** de superveniência de fato impeditivo no que diz respeito a participação na licitação. Conforme exigência contida na Lei 8.666/93, Art. 32, §2º, o proponente acima qualificado, declara não haver, até a presente data, fato impeditivo no que diz respeito à habilitação/participação na presente licitação, não se encontrando em concordata ou estado falimentar, estando ciente da obrigatoriedade de informar ocorrências posteriores. Ressalta, ainda, não estar sofrendo penalidade de declaração de idoneidade no âmbito da administração Federal, Estadual, Municipal ou do Distrito Federal, arcando civil e criminalmente pela presente afirmação.

3.0 – **DECLARAÇÃO** sob as penas da lei que não possui em seu quadro societário servidor publica da ativa, ou empregado de empresa publica ou de sociedade de economia mista.

4.0 - **DECLARAÇÃO** de que tomou conhecimento de todas as informações para o cumprimento que constituem o objeto da presente licitação, e que submeter-se a todas as cláusulas e condições do correspondente instrumento convocatório.

Atenciosamente,

Recife - PE, 03 de Julho de 2023.

Jose Rubenildo Pereira da Silva

(Administrador. 2353698 SSP-PE)

JOSE
RUBENILDO
PEREIRA DA
SILVA:32995334
449

Assinado de forma
digital por JOSE
RUBENILDO PEREIRA
DA
SILVA:32995334449
Dados: 2023.06.30
12:13:28 -03'00'



A
Prefeitura Municipal de São Lourenço da Mata – PE
Comissão Permanente de Licitação
Praça Doutor Araujo Sobrinho, S/N, Centro
São Lourenço da Mata - PE

Att. Presidência da CPL
Assunto. Declaração

Ref. Pregão Eletrônico nº 029/2023, Processo Licitatorio nº 047/2023, abertura dia 03.07.2023, as 10.00 h.

DECLARAÇÃO EXPRESSA, DE QUE O SÓCIO, DIRETOR, PROCURADOR, FAMILIARES NÃO OCUPAM CARGOS OU FUNÇÕES DE CHEFIA, ASSESSORAMENTO OU FUNÇÃO DE CONFIANÇA, NO MUNICÍPIO.

Ferrudd Comercial Ltda, sediada a Rua Leandro Barreto, nº 1361 – loja 04, bairro de Jardim São Paulo – Recife – PE, inscrita no CNPJ nº 03.036.083/0001-67 e Inscrição Estadual nº 0257313-00, participante do **Pregão Eletrônico nº 029/2023**, por intermédio de seu Sócio Gerente o **Srº José Rubenildo Pereira da Silva**, portador da Carteira de Identidade nº 2.353.698 SSP-PE e do CPF nº 329.953.344-49, declaro para os devidos fins, que de acordo com o Art. 9 da Lei 8.666/93 de 21 de junho de 1993, que na empresa acima qualificada, não existe sócio ou empregado com relação familiar ou parentesco no âmbito da Administração Pública Direta, Indireta e Fundacional dos Poderes Legislativo e Executivo Municipal, por cônjuge, companheiro ou parente em linha reta, colateral ou por afinidade, até o terceiro grau, de Agentes Públicos (Prefeito, Vice-Prefeito, Secretários Municipais, Procurador Geral do Município, e Vereadores) e de servidores investidos em cargo de direção, chefia ou assessoramento. Declaro ainda, que as informações prestadas são verdadeiras, assumindo a responsabilidade pelo. Seu inteiro teor, sob as penas da Lei.

Recife - PE, 03 de Julho de 2023.

Jose Rubenildo Pereira da Silva

(Administrador. 2353698 SSP-PE)

JOSE
RUBENILDO
PEREIRA DA
SILVA:3299533
4449

Assinado de forma
digital por JOSE
RUBENILDO PEREIRA
DA
SILVA:32995334449
Dados: 2023.06.30
12:13:41 -03'00'



A
Prefeitura Municipal de São Lourenço da Mata – PE
Comissão Permanente de Licitação
Praça Doutor Araujo Sobrinho, S/N, Centro
São Lourenço da Mata - PE

Att. Presidência da CPL
Assunto. Declaração

Ref. Pregão Eletrônico nº 029/2023, Processo Licitatorio nº 047/2023, abertura dia 03.07.2023, as 10.00 h.

DECLARAÇÃO DE ELABORAÇÃO INDEPENDENTE DE PROPOSTA

FERRUDD COMERCIAL LTDA, doravante denominado (licitante), por meio de seu Sócio Gerente Srº **José Rubenildo Pereira da Silva**, carteira de identidade nº 2.353.698 SSP-PE, CPF nº 329.953.344-49, para fins do disposto no subitem do 10.2.6 do Edital do **Pregão Eletrônico nº 029/2023**, declara, sob as penas da lei, em especial o art. 299 do Código Penal Brasileiro, que:

- a) A proposta anexa foi elaborada de maneira independente **Ferrudd Comercial Ltda**, e que o conteúdo da proposta anexa não foi, no todo ou em parte, direta ou indiretamente, informado a, discutido com ou recebido de qualquer outro participante potencial ou de fato do **Edital do Pregão Eletrônico nº 029/2023**, por qualquer meio ou por qualquer pessoa;
- b) A intenção de apresentar a proposta anexa não foi informada a, discutido com ou recebido de qualquer outro participante potencial ou de fato do **Edital do Pregão Eletrônico nº 029/2023**, por qualquer meio ou por qualquer pessoa;
- c) Que não tentou, por qualquer meio ou por qualquer pessoa, influir na decisão de qualquer outro participante potencial ou de fato do **Edital do Pregão Eletrônico nº 029/2023**, quanto a participar ou não da referida licitação;
- d) Que o conteúdo da proposta anexa não será, no todo ou em parte, direta ou indiretamente, comunicado a ou discutido com qualquer outro participante potencial ou de fato do **Edital do Pregão Eletrônico nº 029/2023**;
- e) Que o conteúdo da proposta anexa não foi, no todo ou em parte, direta ou indiretamente, informado a, discutido com ou recebido de qualquer integrante do **Prefeitura Municipal de São Lourenço da Mata – PE**, antes da abertura oficial das propostas; e
- f) Que está plenamente ciente do teor e da extensão desta declaração e que detém plenos poderes e informações para firmá-la.

Recife - PE, 03 de Julho de 2023.

Jose Rubenildo Pereira da Silva

(Administrador. 2353698 SSP-PE)

JOSE
RUBENILDO
PEREIRA DA
SILVA:3299533
4449

Assinado de forma
digital por JOSE
RUBENILDO PEREIRA
DA
SILVA:32995334449
Dados: 2023.06.30
12:13:52 -03'00'



A
Prefeitura Municipal de São Lourenço da Mata – PE
Comissão Permanente de Licitação
Praça Doutor Araujo Sobrinho, S/N, Centro
São Lourenço da Mata - PE

Att. Presidência da CPL
Assunto. Declaração

Ref. Pregão Eletrônico nº 029/2023, Processo Licitatorio nº 047/2023, abertura dia 03.07.2023, as 10.00 h.

DECLARAÇÃO DE SUJEIÇÃO ÀS CONDIÇÕES ESTABELECIDAS NO EDITAL E DE INEXISTÊNCIA DE FATOS SUPERVENIENTES IMPEDITIVOS DA HABILITAÇÃO

Ferrudd Comercial Ltda, sediada a Rua Leandro Barreto, nº 1361 – loja 04, bairro de Jardim São Paulo – Recife – PE, inscrita no CNPJ nº 03.036.083/0001-67 e Inscrição Estadual nº 0257313-00, participante do **Pregão Eletrônico nº 029/2023**, por intermédio de seu Sócio Gerente o **Srº José Rubenildo Pereira da Silva**, portador da Carteira de Identidade nº 2.353.698 SSP-PE e do CPF nº 329.953.344-49, DECLARA EXPRESSAMENTE QUE SE SUJEITA ÀS CONDIÇÕES ESTABELECIDAS NO EDITAL ACIMA CITADO E QUE ACATARÁ INTEGRALMENTE QUALQUER DECISÃO QUE VENHA A SER TOMADA PELO LICITADOR QUANTO À QUALIFICAÇÃO APENAS DAS PROPONENTES QUE TENHAM ATENDIDO ÀS CONDIÇÕES ESTABELECIDAS NO EDITAL E QUE DEMONSTREM INTEGRAL CAPACIDADE DE EXECUTAR O FORNECIMENTO DO BEM PREVISTO.

DECLARA, AINDA, PARA TODOS OS FINS DE DIREITO, A INEXISTÊNCIA DE FATOS SUPERVENIENTES IMPEDITIVOS DA HABILITAÇÃO OU QUE COMPROMETA A IDONEIDADE DA PROPONENTE NOS TERMOS DO ARTIGO 32, PARÁGRAFO 2º, E ARTIGO 97 DA LEI Nº 8.666, DE 21 DE JUNHO DE 1993, E ALTERAÇÕES SUBSEQUENTES.

Recife - PE, 03 de Julho de 2023.

Jose Rubenildo Pereira da Silva

(Administrador. 2353698 SSP-PE)

JOSE
RUBENILDO
PEREIRA DA
SILVA:3299533
4449

Assinado de forma
digital por JOSE
RUBENILDO PEREIRA DA
SILVA:32995334449
Dados: 2023.06.30
12:14:06 -03'00'



A
Prefeitura Municipal de São Lourenço da Mata – PE
Comissão Permanente de Licitação
Praça Doutor Araujo Sobrinho, S/N, Centro
São Lourenço da Mata - PE

Att. Presidência da CPL
Assunto. Declaração

Ref. Pregão Eletrônico nº 029/2023, Processo Licitatorio nº 047/2023, abertura dia 03.07.2023, as 10.00 h.

DECLARAÇÃO DE IDONEIDADE

Ferrudd Comercial Ltda, sediada a Rua Leandro Barreto, nº 1361 – loja 04, bairro de Jardim São Paulo – Recife – PE, inscrita no CNPJ nº 03.036.083/0001-67 e Inscrição Estadual nº 0257313-00, participante do **Pregão Eletrônico nº 029/2023**, por intermédio de seu Sócio Gerente o **Srº José Rubenildo Pereira da Silva**, portador da Carteira de Identidade nº 2.353.698 SSP-PE e do CPF nº 329.953.344-49, **DECLARA NÃO TER RECEBIDO DA PREFEITURA MUNICIPAL DE SÃO LOURENÇO DA MATA - PE OU DE QUALQUER OUTRA ENTIDADE DA ADMINISTRAÇÃO DIRETA OU INDIRETA, EM ÂMBITO FEDERAL, ESTADUAL E MUNICIPAL, SUSPENSÃO TEMPORÁRIA DE PARTICIPAÇÃO EM LICITAÇÃO E OU IMPEDIMENTO DE CONTRATAR COM A ADMINISTRAÇÃO, ASSIM COMO NÃO TER RECEBIDO DECLARAÇÃO DE INIDONEIDADE PARA LICITAR E OU CONTRATAR COM A ADMINISTRAÇÃO FEDERAL, ESTADUAL E MUNICIPAL.**

Recife - PE, 03 de Julho de 2023.

Jose Rubenildo Pereira da Silva

(Sócio gerente 2353698 SSP-PE)

JOSE
RUBENILDO
PEREIRA DA
SILVA:3299533
4449

Assinado de forma
digital por JOSE
RUBENILDO PEREIRA
DA
SILVA:32995334449
Dados: 2023.06.30
12:14:16 -03'00'



A
Prefeitura Municipal de São Lourenço da Mata – PE
Comissão Permanente de Licitação
Praça Doutor Araujo Sobrinho, S/N, Centro
São Lourenço da Mata - PE

Att. Presidência da CPL
Assunto. Declaração

Ref. Pregão Eletrônico nº 029/2023, Processo Licitatorio nº 047/2023, abertura dia 03.07.2023, as 10.00 h.

DECLARAÇÃO DE QUE A EMPRESA NÃO EMPREGA FUNCIONÁRIOS DE MENOR, COM RESSALVA AO MENOR APRENDIZ

Ferrudd Comercial Ltda, sediada a Rua Leandro Barreto, nº 1361 – loja 04, bairro de Jardim São Paulo – Recife – PE, inscrita no CNPJ nº 03.036.083/0001-67 e Inscrição Estadual nº 0257313-00, participante do **Pregão Eletrônico nº 029/2023**, por intermédio de seu Sócio Gerente o **Srº José Rubenildo Pereira da Silva**, portador da Carteira de Identidade nº 2.353.698 SSP-PE e do CPF nº 329.953.344-49, declara, sob as penas da Lei, para fins do disposto no art. 3º da Lei Complementar nº 123 de 14 de dezembro de 2006, que:

1.0 - DECLARAÇÕES de cumprimento do disposto no Art. 7º, Inciso XXXIII, da CF - Art. 27, Inciso V, da Lei 8.666/93 e alterações.

Declaramos para fins do disposto no inciso V, art. 27 da Lei 8666/93 e alterações, que não emprega menores de 18 (dezoito) anos em horário de trabalho noturno, perigoso ou insalubre e não emprega menor de 16 (dezesesseis) anos.

O proponente acima qualificado, sob penas da Lei e em acatamento ao disposto no inciso V, art. 27 da Lei 8666 de 21 de junho de 1993, acrescido pela Lei nº 9.854 de 27 de outubro de 1999, que não possuir em seu quadro de pessoal, funcionários menores de dezoito anos em trabalho noturno, perigoso ou insalubre e não emprega menores de dezesseis anos, em qualquer trabalho, podendo existir menores de quatorze anos na condição de aprendiz na forma da legislação vigente.

Recife - PE, 03 de Julho de 2023.

Jose Rubenildo Pereira da Silva

(Administrador. 2353698 SSP-PE)

JOSE RUBENILDO
PEREIRA DA
SILVA:329953344
49

Assinado de forma
digital por JOSE
RUBENILDO PEREIRA
DA SILVA:32995334449
Dados: 2023.06.30
12:14:32 -03'00'



A
Prefeitura Municipal de São Lourenço da Mata – PE
Comissão Permanente de Licitação
Praça Doutor Araujo Sobrinho, S/N, Centro
São Lourenço da Mata - PE

Att. Presidência da CPL
Assunto. Declaração

Ref. Pregão Eletrônico nº 029/2023, Processo Licitatorio nº 047/2023, abertura dia 03.07.2023, as 10.00 h.

DECLARAÇÃO DE OPÇÃO PELO SIMPLES NACIONAL E REQUISITOS DE HABILITAÇÃO

Ferrudd Comercial Ltda, sediada a Rua Leandro Barreto, nº 1361 – loja 04, bairro de Jardim São Paulo – Recife – PE, inscrita no CNPJ nº 03.036.083/0001-67 e Inscrição Estadual nº 0257313-00, participante do **Pregão Eletrônico nº 029/2023**, por intermédio de seu Sócio Gerente o Srº **José Rubenildo Pereira da Silva**, portador da Carteira de Identidade nº 2.353.698 SSP-PE e do CPF nº 329.953.344-49, declara, sob as penas da Lei, para fins do disposto no art. 3º da Lei Complementar nº 123 de 14 de dezembro de 2006, que:

- Se enquadra como Microempresa (ME) /Empresa de Pequeno Porte(EPP),
- A Receita bruta anual da empresa, não ultrapassa o disposto incisos I (ME) e II (EPP) do art. 3º da Lei Complementar nº 123 de 14 de dezembro de 2006.
- Não tem nenhum dos impedimentos do § 4º do art. 3º, da mesma lei, ciente da obrigatoriedade de declarar ocorrências posteriores.

Declaramos, sob as penas da Lei, conhecer e aceitar as condições constantes deste Pregão e seus anexos, e que atendemos plenamente aos requisitos necessários para habilitação e proposta e declaramos que cumpre plenamente os requisitos de habilitação, nos termos do art 4º, inciso VII, da Lei nº 10.520, de 17/07/2002.

Declaramos ainda, que estamos absolutamente regulares perante a Fazenda Nacional, a Seguridade Social, o Fundo de Garantia por tempo de Serviço FGTS, a Fazenda Estadual e/ou Municipal, e cumprimos plenamente Os requisitos de habilitação no processo licitatório, inclusive não se encontrando em elaboração de plano de Recuperação extrajudicial (Lei nº 11.101, de 09 de fevereiro de 2005), estando ciente da obrigatoriedade de declarar ocorrências posteriores.

Declaramos finalmente, que não existe no nosso quadro de funcionários, servidores ou dirigentes da **Prefeitura Municipal de São Lourenço da Mata – PE.**

Recife - PE, 03 de Julho de 2023.

Jose Rubenildo Pereira da Silva

(Administrador. 2353698 SSP-PE)

JOSE RUBENILDO PEREIRA DA SILVA:329953344
Assinado de forma digital por JOSE RUBENILDO PEREIRA DA SILVA:32995334449
Dados: 2023.06.30 12:14:43 -03'00'



A
Prefeitura Municipal de São Lourenço da Mata – PE
Comissão Permanente de Licitação
Praça Doutor Araujo Sobrinho, S/N, Centro
São Lourenço da Mata - PE

Att. Presidência da CPL
Assunto. Declaração

Ref. Pregão Eletrônico nº 029/2023, Processo Licitatorio nº 047/2023, abertura dia 03.07.2023, as 10.00 h.

DECLARAÇÃO

Ferrudd Comercial Ltda, sediada a Rua Leandro Barreto, nº 1361 – loja 04, bairro de Jardim São Paulo – Recife – PE, inscrita no CNPJ nº 03.036.083/0001-67 e Inscrição Estadual nº 0257313-00, participante do **Pregão Eletrônico nº 029/2023**, por intermédio de seu Sócio Gerente o Srº **José Rubenildo Pereira da Silva**, portador da Carteira de Identidade nº 2.353.698 SSP-PE e do CPF nº 329.953.344-49, declara **Prefeitura Municipal de São Lourenço da Mata – PE**, que atende a todas as condições de habilitação no processo licitatório Edital **Pregão Eletrônico nº 029/2023**, e se compromete a entregar os produtos do objeto que lhe forem adjudicados conforme a descrição do Anexo I do Edital, desconsiderando qualquer erro que porventura houver cometido na elaboração da proposta e que, até a presente data, inexistem fatos impeditivos para sua habilitação, ciente da obrigatoriedade de declarar ocorrências posteriores.

1.0 - **DECLARAÇÕES** de cumprimento do disposto no Art. 7º, Inciso XXXIII, da CF - Art. 27, Inciso V, da Lei 8.666/93. O proponente acima qualificado, sob penas da Lei e em acatamento ao disposto no Art. 7º inciso XXXIII da Constituição Federal, Lei 9.854, de 27 de outubro de 1999, declara não possuir em seu quadro de pessoal, funcionários menores de dezoito anos em trabalho noturno, insalubre ou perigoso e nem menores de dezesseis anos, em qualquer trabalho; podendo existir menores de quatorze anos na condição de aprendiz na forma da legislação vigente.

2.0 - **DECLARAÇÃO** de superveniência de fato impeditivo no que diz respeito a participação na licitação. Conforme exigência contida na Lei 8.666/93, Art. 32, §2º, o proponente acima qualificado, declara não haver, até a presente data, fato impeditivo no que diz respeito à habilitação/participação na presente licitação, não se encontrando em concordata ou estado falimentar, estando ciente da obrigatoriedade de informar ocorrências posteriores. Ressalta, ainda, não estar sofrendo penalidade de declaração de idoneidade no âmbito da administração Federal, Estadual, Municipal ou do Distrito Federal, arcando civil e criminalmente pela presente afirmação.

3.0 - **DECLARAÇÃO** sob as penas da lei que não possui em seu quadro societário servidor publica da ativa, ou empregado de empresa publica ou de sociedade de economia mista.

4.0 - **DECLARAÇÃO** de que tomou conhecimento de todas as informações para o cumprimento que constituem o objeto da presente licitação, e que submeter-se a todas as cláusulas e condições do correspondente instrumento convocatório.

Atenciosamente,

Recife - PE, 03 de Julho de 2023.

Jose Rubenildo Pereira da Silva
(Administrador. 2353698 SSP-PE)

JOSE
RUBENILDO
PEREIRA DA
SILVA:32995334
449

Assinado de forma
digital por JOSE
RUBENILDO PEREIRA
DA
SILVA:32995334449
Dados: 2023.06.30
12:13:28 -03'00'



A
Prefeitura Municipal de São Lourenço da Mata – PE
Comissão Permanente de Licitação
Praça Doutor Araujo Sobrinho, S/N, Centro
São Lourenço da Mata - PE

Att. Presidência da CPL
Assunto. Declaração

Ref. Pregão Eletrônico nº 029/2023, Processo Licitatorio nº 047/2023, abertura dia 03.07.2023, as 10.00 h.

DECLARAÇÃO EXPRESSA, DE QUE O SÓCIO, DIRETOR, PROCURADOR, FAMILIARES NÃO OCUPAM CARGOS OU FUNÇÕES DE CHEFIA, ASSESSORAMENTO OU FUNÇÃO DE CONFIANÇA, NO MUNICÍPIO.

Ferrudd Comercial Ltda, sediada a Rua Leandro Barreto, nº 1361 – loja 04, bairro de Jardim São Paulo – Recife – PE, inscrita no CNPJ nº 03.036.083/0001-67 e Inscrição Estadual nº 0257313-00, participante do **Pregão Eletrônico nº 029/2023**, por intermédio de seu Sócio Gerente o **Srº José Rubenildo Pereira da Silva**, portador da Carteira de Identidade nº 2.353.698 SSP-PE e do CPF nº 329.953.344-49, declaro para os devidos fins, que de acordo com o Art. 9 da Lei 8.666/93 de 21 de junho de 1993, que na empresa acima qualificada, não existe sócio ou empregado com relação familiar ou parentesco no âmbito da Administração Pública Direta, Indireta e Fundacional dos Poderes Legislativo e Executivo Municipal, por cônjuge, companheiro ou parente em linha reta, colateral ou por afinidade, até o terceiro grau, de Agentes Públicos (Prefeito, Vice-Prefeito, Secretários Municipais, Procurador Geral do Município, e Vereadores) e de servidores investidos em cargo de direção, chefia ou assessoramento. Declaro ainda, que as informações prestadas são verdadeiras, assumindo a responsabilidade pelo. Seu inteiro teor, sob as penas da Lei.

Recife - PE, 03 de Julho de 2023.

Jose Rubenildo Pereira da Silva

(Administrador. 2353698 SSP-PE)

JOSE
RUBENILDO
PEREIRA DA
SILVA:3299533
4449

Assinado de forma
digital por JOSE
RUBENILDO PEREIRA
DA
SILVA:32995334449
Dados: 2023.06.30
12:13:41 -03'00'

A
Prefeitura Municipal de São Lourenço da Mata – PE
Comissão Permanente de Licitação
Praça Doutor Araujo Sobrinho, S/N, Centro
São Lourenço da Mata - PE

Att. Presidência da CPL
Assunto. Declaração

Ref. Pregão Eletrônico nº 029/2023, Processo Licitatorio nº 047/2023, abertura dia 03.07.2023, as 10.00 h.

DECLARAÇÃO DE ELABORAÇÃO INDEPENDENTE DE PROPOSTA

FERRUDD COMERCIAL LTDA, doravante denominado (licitante), por meio de seu Sócio Gerente Srº **José Rubenildo Pereira da Silva**, carteira de identidade nº 2.353.698 SSP-PE, CPF nº 329.953.344-49, para fins do disposto no subitem do 10.2.6 do Edital do **Pregão Eletrônico nº 029/2023**, declara, sob as penas da lei, em especial o art. 299 do Código Penal Brasileiro, que:

a) A proposta anexa foi elaborada de maneira independente **Ferrudd Comercial Ltda**, e que o conteúdo da proposta anexa não foi, no todo ou em parte, direta ou indiretamente, informado a, discutido com ou recebido de qualquer outro participante potencial ou de fato do **Edital do Pregão Eletrônico nº 029/2023**, por qualquer meio ou por qualquer pessoa;

b) A intenção de apresentar a proposta anexa não foi informada a, discutido com ou recebido de qualquer outro participante potencial ou de fato do **Edital do Pregão Eletrônico nº 029/2023**, por qualquer meio ou por qualquer pessoa;

c) Que não tentou, por qualquer meio ou por qualquer pessoa, influir na decisão de qualquer outro participante potencial ou de fato do **Edital do Pregão Eletrônico nº 029/2023**, quanto a participar ou não da referida licitação;

d) Que o conteúdo da proposta anexa não será, no todo ou em parte, direta ou indiretamente, comunicado a ou discutido com qualquer outro participante potencial ou de fato do **Edital do Pregão Eletrônico nº 029/2023**;

e) Que o conteúdo da proposta anexa não foi, no todo ou em parte, direta ou indiretamente, informado a, discutido com ou recebido de qualquer integrante do **Prefeitura Municipal de São Lourenço da Mata – PE**, antes da abertura oficial das propostas; e

f) Que está plenamente ciente do teor e da extensão desta declaração e que detém plenos poderes e informações para firmá-la.

Recife - PE, 03 de Julho de 2023.

Jose Rubenildo Pereira da Silva

(Administrador. 2353698 SSP-PE)

JOSE
RUBENILDO
PEREIRA DA
SILVA:3299533
4449

Assinado de forma
digital por JOSE
RUBENILDO PEREIRA
DA
SILVA:32995334449
Dados: 2023.06.30
12:13:52 -03'00'



A
Prefeitura Municipal de São Lourenço da Mata – PE
Comissão Permanente de Licitação
Praça Doutor Araujo Sobrinho, S/N, Centro
São Lourenço da Mata - PE

Att. Presidência da CPL
Assunto. Declaração

Ref. Pregão Eletrônico nº 029/2023, Processo Licitatorio nº 047/2023, abertura dia 03.07.2023, as 10.00 h.

DECLARAÇÃO DE SUJEICÃO ÀS CONDIÇÕES ESTABELECIDAS NO EDITAL E DE INEXISTÊNCIA DE FATOS SUPERVENIENTES IMPEDITIVOS DA HABILITAÇÃO

Ferrudd Comercial Ltda, sediada a Rua Leandro Barreto, nº 1361 – loja 04, bairro de Jardim São Paulo – Recife – PE, inscrita no CNPJ nº 03.036.083/0001-67 e Inscrição Estadual nº 0257313-00, participante do **Pregão Eletrônico nº 029/2023**, por intermédio de seu Sócio Gerente o **Srº José Rubenildo Pereira da Silva**, portador da Carteira de Identidade nº 2.353.698 SSP-PE e do CPF nº 329.953.344-49, DECLARA EXPRESSAMENTE QUE SE SUJEITA ÀS CONDIÇÕES ESTABELECIDAS NO EDITAL ACIMA CITADO E QUE ACATARÁ INTEGRALMENTE QUALQUER DECISÃO QUE VENHA A SER TOMADA PELO LICITADOR QUANTO À QUALIFICAÇÃO APENAS DAS PROPONENTES QUE TENHAM ATENDIDO ÀS CONDIÇÕES ESTABELECIDAS NO EDITAL E QUE DEMONSTREM INTEGRAL CAPACIDADE DE EXECUTAR O FORNECIMENTO DO BEM PREVISTO.

DECLARA, AINDA, PARA TODOS OS FINS DE DIREITO, A INEXISTÊNCIA DE FATOS SUPERVENIENTES IMPEDITIVOS DA HABILITAÇÃO OU QUE COMPROMETA A IDONEIDADE DA PROPONENTE NOS TERMOS DO ARTIGO 32, PARÁGRAFO 2º, E ARTIGO 97 DA LEI Nº 8.666, DE 21 DE JUNHO DE 1993, E ALTERAÇÕES SUBSEQUENTES.

Recife - PE, 03 de Julho de 2023.

Jose Rubenildo Pereira da Silva

(Administrador. 2353698 SSP-PE)

JOSE
RUBENILDO
PEREIRA DA
SILVA:3299533
4449

Assinado de forma
digital por JOSE
RUBENILDO PEREIRA DA
SILVA:32995334449
Dados: 2023.06.30
12:14:06 -03'00'



A
Prefeitura Municipal de São Lourenço da Mata – PE
Comissão Permanente de Licitação
Praça Doutor Araujo Sobrinho, S/N, Centro
São Lourenço da Mata - PE

Att. Presidência da CPL
Assunto. Declaração

Ref. Pregão Eletrônico nº 029/2023, Processo Licitatorio nº 047/2023, abertura dia 03.07.2023, as 10.00 h.

DECLARAÇÃO DE IDONEIDADE

Ferrudd Comercial Ltda, sediada a Rua Leandro Barreto, nº 1361 – loja 04, bairro de Jardim São Paulo – Recife – PE, inscrita no CNPJ nº 03.036.083/0001-67 e Inscrição Estadual nº 0257313-00, participante do **Pregão Eletrônico nº 029/2023**, por intermédio de seu Sócio Gerente o **Srº José Rubenildo Pereira da Silva**, portador da Carteira de Identidade nº 2.353.698 SSP-PE e do CPF nº 329.953.344-49, **DECLARA NÃO TER RECEBIDO DA PREFEITURA MUNICIPAL DE SÃO LOURENÇO DA MATA - PE OU DE QUALQUER OUTRA ENTIDADE DA ADMINISTRAÇÃO DIRETA OU INDIRETA, EM ÂMBITO FEDERAL, ESTADUAL E MUNICIPAL, SUSPENSÃO TEMPORÁRIA DE PARTICIPAÇÃO EM LICITAÇÃO E OU IMPEDIMENTO DE CONTRATAR COM A ADMINISTRAÇÃO, ASSIM COMO NÃO TER RECEBIDO DECLARAÇÃO DE INIDONEIDADE PARA LICITAR E OU CONTRATAR COM A ADMINISTRAÇÃO FEDERAL, ESTADUAL E MUNICIPAL.**

Recife - PE, 03 de Julho de 2023.

Jose Rubenildo Pereira da Silva

(Sócio gerente 2353698 SSP-PE)

JOSE
RUBENILDO
PEREIRA DA
SILVA:3299533
4449

Assinado de forma
digital por JOSE
RUBENILDO PEREIRA
DA
SILVA:32995334449
Dados: 2023.06.30
12:14:16 -03'00'



A
Prefeitura Municipal de São Lourenço da Mata – PE
Comissão Permanente de Licitação
Praça Doutor Araujo Sobrinho, S/N, Centro
São Lourenço da Mata - PE

Att. Presidência da CPL
Assunto. Declaração

Ref. Pregão Eletrônico nº 029/2023, Processo Licitatorio nº 047/2023, abertura dia 03.07.2023, as 10.00 h.

DECLARAÇÃO DE QUE A EMPRESA NÃO EMPREGA FUNCIONÁRIOS DE MENOR, COM RESSALVA AO MENOR APRENDIZ

Ferrudd Comercial Ltda, sediada a Rua Leandro Barreto, nº 1361 – loja 04, bairro de Jardim São Paulo – Recife – PE, inscrita no CNPJ nº 03.036.083/0001-67 e Inscrição Estadual nº 0257313-00, participante do **Pregão Eletrônico nº 029/2023**, por intermédio de seu Sócio Gerente o **Srº José Rubenildo Pereira da Silva**, portador da Carteira de Identidade nº 2.353.698 SSP-PE e do CPF nº 329.953.344-49, declara, sob as penas da Lei, para fins do disposto no art. 3º da Lei Complementar nº 123 de 14 de dezembro de 2006, que:

1.0 - DECLARAÇÕES de cumprimento do disposto no Art. 7º, Inciso XXXIII, da CF - Art. 27, Inciso V, da Lei 8.666/93 e alterações.

Declaramos para fins do disposto no inciso V, art. 27 da Lei 8666/93 e alterações, que não emprega menores de 18 (dezoito) anos em horário de trabalho noturno, perigoso ou insalubre e não emprega menor de 16 (dezesesseis) anos.

O proponente acima qualificado, sob penas da Lei e em acatamento ao disposto no inciso V, art. 27 da Lei 8666 de 21 de junho de 1993, acrescido pela Lei nº 9.854 de 27 de outubro de 1999, que não possuir em seu quadro de pessoal, funcionários menores de dezoito anos em trabalho noturno, perigoso ou insalubre e não emprega menores de dezesseis anos, em qualquer trabalho, podendo existir menores de quatorze anos na condição de aprendiz na forma da legislação vigente.

Recife - PE, 03 de Julho de 2023.

Jose Rubenildo Pereira da Silva

(Administrador. 2353698 SSP-PE)

JOSE RUBENILDO PEREIRA DA SILVA:329953344 49
Assinado de forma digital por JOSE RUBENILDO PEREIRA DA SILVA:32995334449
Dados: 2023.06.30 12:14:32 -03'00'

A
Prefeitura Municipal de São Lourenço da Mata – PE
Comissão Permanente de Licitação
Praça Doutor Araujo Sobrinho, S/N, Centro
São Lourenço da Mata - PE

Att. Presidência da CPL
Assunto. Declaração

Ref. Pregão Eletrônico nº 029/2023, Processo Licitatorio nº 047/2023, abertura dia 03.07.2023, as 10.00 h.

DECLARAÇÃO DE OPÇÃO PELO SIMPLES NACIONAL E REQUISITOS DE HABILITAÇÃO

Ferrudd Comercial Ltda, sediada a Rua Leandro Barreto, nº 1361 – loja 04, bairro de Jardim São Paulo – Recife – PE, inscrita no CNPJ nº 03.036.083/0001-67 e Inscrição Estadual nº 0257313-00, participante do **Pregão Eletrônico nº 029/2023**, por intermédio de seu Sócio Gerente o Srº **José Rubenildo Pereira da Silva**, portador da Carteira de Identidade nº 2.353.698 SSP-PE e do CPF nº 329.953.344-49, declara, sob as penas da Lei, para fins do disposto no art. 3º da Lei Complementar nº 123 de 14 de dezembro de 2006, que:

- Se enquadra como Microempresa (ME) /Empresa de Pequeno Porte(EPP),
- A Receita bruta anual da empresa, não ultrapassa o disposto incisos I (ME) e II (EPP) do art. 3º da Lei Complementar nº 123 de 14 de dezembro de 2006.
- Não tem nenhum dos impedimentos do § 4º do art. 3º, da mesma lei, ciente da obrigatoriedade de declarar ocorrências posteriores.

Declaramos, sob as penas da Lei, conhecer e aceitar as condições constantes deste Pregão e seus anexos, e que atendemos plenamente aos requisitos necessários para habilitação e proposta e declaramos que cumpre plenamente os requisitos de habilitação, nos termos do art 4º, inciso VII, da Lei nº 10.520, de 17/07/2002.

Declaramos ainda, que estamos absolutamente regulares perante a Fazenda Nacional, a Seguridade Social, o Fundo de Garantia por tempo de Serviço FGTS, a Fazenda Estadual e/ou Municipal, e cumprimos plenamente Os requisitos de habilitação no processo licitatório, inclusive não se encontrando em elaboração de plano de Recuperação extrajudicial (Lei nº 11.101, de 09 de fevereiro de 2005), estando ciente da obrigatoriedade de declarar ocorrências posteriores.

Declaramos finalmente, que não existe no nosso quadro de funcionários, servidores ou dirigentes da **Prefeitura Municipal de São Lourenço da Mata – PE**.

Recife - PE, 03 de Julho de 2023.

Jose Rubenildo Pereira da Silva

(Administrador. 2353698 SSP-PE)

JOSE RUBENILDO PEREIRA DA SILVA:32995334449
Assinado de forma digital por JOSE RUBENILDO PEREIRA DA SILVA:32995334449
Dados: 2023.06.30 12:14:43 -03'00'

A
Prefeitura Municipal de São Lourenço da Mata – PE
Comissão Permanente de Licitação
Praça Doutor Araujo Sobrinho, S/N, Centro
São Lourenço da Mata - PE

Att. Presidência da CPL
Assunto. Declaração

Ref. Pregão Eletrônico nº 029/2023, Processo Licitatorio nº 047/2023, abertura dia 03.07.2023, as 10.00 h.

DECLARAÇÃO

Ferrudd Comercial Ltda, sediada a Rua Leandro Barreto, nº 1361 – loja 04, bairro de Jardim São Paulo – Recife – PE, inscrita no CNPJ nº 03.036.083/0001-67 e Inscrição Estadual nº 0257313-00, participante do **Pregão Eletrônico nº 029/2023**, por intermédio de seu Sócio Gerente o **Srº José Rubenildo eireira da Silva**, portador da Carteira de Identidade nº 2.353.698 SSP-PE e do CPF nº 329.953.344-49, declara **Prefeitura Municipal de São Lourenço da Mata – PE**, que atende a todas as condições de habilitação no processo licitatório Edital **Pregão Eletrônico nº 029/2023**, e se compromete a entregar os produtos do objeto que lhe forem adjudicados conforme a descrição do Anexo I do Edital, desconsiderando qualquer erro que porventura houver cometido na elaboração da proposta e que, até a presente data, inexistem fatos impeditivos para sua habilitação, ciente da obrigatoriedade de declarar ocorrências posteriores.

1.0 - **DECLARAÇÕES** de cumprimento do disposto no Art. 7º, Inciso XXXIII, da CF - Art. 27, Inciso V, da Lei 8.666/93. O proponente acima qualificado, sob penas da Lei e em acatamento ao disposto no Art. 7º inciso XXXIII da Constituição Federal, Lei 9.854, de 27 de outubro de 1999, declara não possuir em seu quadro de pessoal, funcionários menores de dezoito anos em trabalho noturno, insalubre ou perigoso e nem menores de dezesseis anos, em qualquer trabalho; podendo existir menores de quatorze anos na condição de aprendiz na forma da legislação vigente.

2.0 - **DECLARAÇÃO** de superveniência de fato impeditivo no que diz respeito a participação na licitação. Conforme exigência contida na Lei 8.666/93, Art. 32, §2º, o proponente acima qualificado, declara não haver, até a presente data, fato impeditivo no que diz respeito à habilitação/participação na presente licitação, não se encontrando em concordata ou estado falimentar, estando ciente da obrigatoriedade de informar ocorrências posteriores. Ressalta, ainda, não estar sofrendo penalidade de declaração de idoneidade no âmbito da administração Federal, Estadual, Municipal ou do Distrito Federal, arcando civil e criminalmente pela presente afirmação.

3.0 – **DECLARAÇÃO** sob as penas da lei que não possui em seu quadro societário servidor publica da ativa, ou empregado de empresa publica ou de sociedade de economia mista.

4.0 - **DECLARAÇÃO** de que tomou conhecimento de todas as informações para o cumprimento que constituem o objeto da presente licitação, e que submeter-se a todas as cláusulas e condições do correspondente instrumento convocatório.

Atenciosamente,

Recife - PE, 03 de Julho de 2023.

Jose Rubenildo Pereira da Silva

(Administrador. 2353698 SSP-PE)

JOSE
RUBENILDO
PEREIRA DA
SILVA:32995334
449

Assinado de forma
digital por JOSE
RUBENILDO PEREIRA
DA
SILVA:32995334449
Dados: 2023.06.30
12:13:28 -03'00'

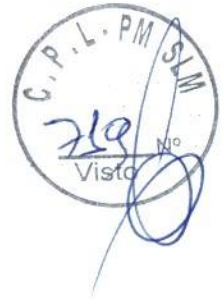

A
Prefeitura Municipal de São Lourenço da Mata – PE
Comissão Permanente de Licitação
Praça Doutor Araujo Sobrinho, S/N, Centro
São Lourenço da Mata - PE

Att. Presidência da CPL
Assunto. Declaração

Ref. Pregão Eletrônico nº 029/2023, Processo Licitatorio nº 047/2023, abertura dia 03.07.2023, as 10.00 h.

DECLARAÇÃO EXPRESSA, DE QUE O SÓCIO, DIRETOR, PROCURADOR, FAMILIARES NÃO OCUPAM CARGOS OU FUNÇÕES DE CHEFIA, ASSESSORAMENTO OU FUNÇÃO DE CONFIANÇA, NO MUNICÍPIO.

Ferrudd Comercial Ltda, sediada a Rua Leandro Barreto, nº 1361 – loja 04, bairro de Jardim São Paulo – Recife – PE, inscrita no CNPJ nº 03.036.083/0001-67 e Inscrição Estadual nº 0257313-00, participante do **Pregão Eletrônico nº 029/2023**, por intermédio de seu Sócio Gerente o **Srº José Rubenildo Pereira da Silva**, portador da Carteira de Identidade nº 2.353.698 SSP-PE e do CPF nº 329.953.344-49, declaro para os devidos fins, que de acordo com o Art. 9 da Lei 8.666/93 de 21 de junho de 1993, que na empresa acima qualificada, não existe sócio ou empregado com relação familiar ou parentesco no âmbito da Administração Pública Direta, Indireta e Fundacional dos Poderes Legislativo e Executivo Municipal, por cônjuge, companheiro ou parente em linha reta, colateral ou por afinidade, até o terceiro grau, de Agentes Públicos (Prefeito, Vice-Prefeito, Secretários Municipais, Procurador Geral do Município, e Vereadores) e de servidores investidos em cargo de direção, chefia ou assessoramento. Declaro ainda, que as informações prestadas são verdadeiras, assumindo a responsabilidade pelo. Seu inteiro teor, sob as penas da Lei.

Recife - PE, 03 de Julho de 2023.

Jose Rubenildo Pereira da Silva

(Administrador. 2353698 SSP-PE)

JOSE
RUBENILDO
PEREIRA DA
SILVA:3299533
4449

Assinado de forma
digital por JOSE
RUBENILDO PEREIRA
DA
SILVA:32995334449
Dados: 2023.06.30
12:13:41 -03'00'



A
Prefeitura Municipal de São Lourenço da Mata – PE
Comissão Permanente de Licitação
Praça Doutor Araujo Sobrinho, S/N, Centro
São Lourenço da Mata - PE

Att. Presidência da CPL
Assunto. Declaração

Ref. Pregão Eletrônico nº 029/2023, Processo Licitatorio nº 047/2023, abertura dia 03.07.2023, as 10.00 h.

DECLARAÇÃO DE ELABORAÇÃO INDEPENDENTE DE PROPOSTA

FERRUDD COMERCIAL LTDA, doravante denominado (licitante), por meio de seu Sócio Gerente Srº **José Rubenildo Pereira da Silva**, carteira de identidade nº 2.353.698 SSP-PE, CPF nº 329.953.344-49, para fins do disposto no subitem do 10.2.6 do Edital do **Pregão Eletrônico nº 029/2023**, declara, sob as penas da lei, em especial o art. 299 do Código Penal Brasileiro, que:

- a) A proposta anexa foi elaborada de maneira independente **Ferrudd Comercial Ltda**, e que o conteúdo da proposta anexa não foi, no todo ou em parte, direta ou indiretamente, informado a, discutido com ou recebido de qualquer outro participante potencial ou de fato do **Edital do Pregão Eletrônico nº 029/2023**, por qualquer meio ou por qualquer pessoa;
- b) A intenção de apresentar a proposta anexa não foi informada a, discutido com ou recebido de qualquer outro participante potencial ou de fato do **Edital do Pregão Eletrônico nº 029/2023**, por qualquer meio ou por qualquer pessoa;
- c) Que não tentou, por qualquer meio ou por qualquer pessoa, influir na decisão de qualquer outro participante potencial ou de fato do **Edital do Pregão Eletrônico nº 029/2023**, quanto a participar ou não da referida licitação;
- d) Que o conteúdo da proposta anexa não será, no todo ou em parte, direta ou indiretamente, comunicado a ou discutido com qualquer outro participante potencial ou de fato do **Edital do Pregão Eletrônico nº 029/2023**;
- e) Que o conteúdo da proposta anexa não foi, no todo ou em parte, direta ou indiretamente, informado a, discutido com ou recebido de qualquer integrante do **Prefeitura Municipal de São Lourenço da Mata – PE**, antes da abertura oficial das propostas; e
- f) Que está plenamente ciente do teor e da extensão desta declaração e que detém plenos poderes e informações para firmá-la.

Recife - PE, 03 de Julho de 2023.

Jose Rubenildo Pereira da Silva

(Administrador. 2353698 SSP-PE)

JOSE
RUBENILDO
PEREIRA DA
SILVA:3299533
4449

Assinado de forma
digital por JOSE
RUBENILDO PEREIRA
DA
SILVA:32995334449
Dados: 2023.06.30
12:13:52 -03'00'

A
Prefeitura Municipal de São Lourenço da Mata – PE
Comissão Permanente de Licitação
Praça Doutor Araujo Sobrinho, S/N, Centro
São Lourenço da Mata - PE

Att. Presidência da CPL
Assunto. Declaração

Ref. Pregão Eletrônico nº 029/2023, Processo Licitatorio nº 047/2023, abertura dia 03.07.2023, as 10.00 h.

DECLARAÇÃO DE SUJEICÃO ÀS CONDIÇÕES ESTABELECIDAS NO EDITAL E DE INEXISTÊNCIA DE FATOS SUPERVENIENTES IMPEDITIVOS DA HABILITAÇÃO

Ferrudd Comercial Ltda, sediada a Rua Leandro Barreto, nº 1361 – loja 04, bairro de Jardim São Paulo – Recife – PE, inscrita no CNPJ nº 03.036.083/0001-67 e Inscrição Estadual nº 0257313-00, participante do **Pregão Eletrônico nº 029/2023**, por intermédio de seu Sócio Gerente o **Srº José Rubenildo Pereira da Silva**, portador da Carteira de Identidade nº 2.353.698 SSP-PE e do CPF nº 329.953.344-49, DECLARA EXPRESSAMENTE QUE SE SUJEITA ÀS CONDIÇÕES ESTABELECIDAS NO EDITAL ACIMA CITADO E QUE ACATARÁ INTEGRALMENTE QUALQUER DECISÃO QUE VENHA A SER TOMADA PELO LICITADOR QUANTO À QUALIFICAÇÃO APENAS DAS PROPONENTES QUE TENHAM ATENDIDO ÀS CONDIÇÕES ESTABELECIDAS NO EDITAL E QUE DEMONSTREM INTEGRAL CAPACIDADE DE EXECUTAR O FORNECIMENTO DO BEM PREVISTO.

DECLARA, AINDA, PARA TODOS OS FINS DE DIREITO, A INEXISTÊNCIA DE FATOS SUPERVENIENTES IMPEDITIVOS DA HABILITAÇÃO OU QUE COMPROMETA A IDONEIDADE DA PROPONENTE NOS TERMOS DO ARTIGO 32, PARÁGRAFO 2º, E ARTIGO 97 DA LEI Nº 8.666, DE 21 DE JUNHO DE 1993, E ALTERAÇÕES SUBSEQUENTES.

Recife - PE, 03 de Julho de 2023.

Jose Rubenildo Pereira da Silva

(Administrador. 2353698 SSP-PE)

JOSE
RUBENILDO
PEREIRA DA
SILVA:3299533
4449

Assinado de forma
digital por JOSE
RUBENILDO PEREIRA DA
SILVA:32995334449
Dados: 2023.06.30
12:14:06 -03'00'

A
Prefeitura Municipal de São Lourenço da Mata – PE
Comissão Permanente de Licitação
Praça Doutor Araujo Sobrinho, S/N, Centro
São Lourenço da Mata - PE

Att. Presidência da CPL
Assunto. Declaração

Ref. Pregão Eletrônico nº 029/2023, Processo Licitatorio nº 047/2023, abertura dia 03.07.2023, as 10.00 h.

DECLARAÇÃO DE IDONEIDADE

Ferrudd Comercial Ltda, sediada a Rua Leandro Barreto, nº 1361 – loja 04, bairro de Jardim São Paulo – Recife – PE, inscrita no CNPJ nº 03.036.083/0001-67 e Inscrição Estadual nº 0257313-00, participante do **Pregão Eletrônico nº 029/2023**, por intermédio de seu Sócio Gerente o **Srº José Rubenildo Pereira da Silva**, portador da Carteira de Identidade nº 2.353.698 SSP-PE e do CPF nº 329.953.344-49, **DECLARA NÃO TER RECEBIDO DA PREFEITURA MUNICIPAL DE SÃO LOURENÇO DA MATA - PE OU DE QUALQUER OUTRA ENTIDADE DA ADMINISTRAÇÃO DIRETA OU INDIRETA, EM ÂMBITO FEDERAL, ESTADUAL E MUNICIPAL, SUSPENSÃO TEMPORÁRIA DE PARTICIPAÇÃO EM LICITAÇÃO E OU IMPEDIMENTO DE CONTRATAR COM A ADMINISTRAÇÃO, ASSIM COMO NÃO TER RECEBIDO DECLARAÇÃO DE INIDONEIDADE PARA LICITAR E OU CONTRATAR COM A ADMINISTRAÇÃO FEDERAL, ESTADUAL E MUNICIPAL.**

Recife - PE, 03 de Julho de 2023.

Jose Rubenildo Pereira da Silva

(Sócio gerente 2353698 SSP-PE)

JOSE
RUBENILDO
PEREIRA DA
SILVA:3299533
4449

Assinado de forma
digital por JOSE
RUBENILDO PEREIRA
DA
SILVA:32995334449
Dados: 2023.06.30
12:14:16 -03'00'



A
Prefeitura Municipal de São Lourenço da Mata – PE
Comissão Permanente de Licitação
Praça Doutor Araujo Sobrinho, S/N, Centro
São Lourenço da Mata - PE

Att. Presidência da CPL
Assunto. Declaração

Ref. Pregão Eletrônico nº 029/2023, Processo Licitatorio nº 047/2023, abertura dia 03.07.2023, as 10.00 h.

**DECLARAÇÃO DE QUE A EMPRESA NÃO EMPREGA FUNCIONÁRIOS DE MENOR,
COM RESSALVA AO MENOR APRENDIZ**

Ferrudd Comercial Ltda, sediada a Rua Leandro Barreto, nº 1361 – loja 04, bairro de Jardim São Paulo – Recife – PE, inscrita no CNPJ nº 03.036.083/0001-67 e Inscrição Estadual nº 0257313-00, participante do **Pregão Eletrônico nº 029/2023**, por intermédio de seu Sócio Gerente o **Srº José Rubenildo Pereira da Silva**, portador da Carteira de Identidade nº 2.353.698 SSP-PE e do CPF nº 329.953.344-49, declara, sob as penas da Lei, para fins do disposto no art. 3º da Lei Complementar nº 123 de 14 de dezembro de 2006, que:

1.0 - DECLARAÇÕES de cumprimento do disposto no Art. 7º, Inciso XXXIII, da CF - Art. 27, Inciso V, da Lei 8.666/93 e alterações.

Declaramos para fins do disposto no inciso V, art. 27 da Lei 8666/93 e alterações, que não emprega menores de 18 (dezoito) anos em horário de trabalho noturno, perigoso ou insalubre e não emprega menor de 16 (dezesseis) anos.

O proponente acima qualificado, sob penas da Lei e em acatamento ao disposto no inciso V, art. 27 da Lei 8666 de 21 de junho de 1993, acrescido pela Lei nº 9.854 de 27 de outubro de 1999, que não possuir em seu quadro de pessoal, funcionários menores de dezoito anos em trabalho noturno, perigoso ou insalubre e não emprega menores de dezesseis anos, em qualquer trabalho, podendo existir menores de quatorze anos na condição de aprendiz na forma da legislação vigente.

Recife - PE, 03 de Julho de 2023.

Jose Rubenildo Pereira da Silva

(Administrador. 2353698 SSP-PE)

JOSE RUBENILDO
PEREIRA DA
SILVA:329953344
49

Assinado de forma
digital por JOSE
RUBENILDO PEREIRA
DA SILVA:32995334449
Dados: 2023.06.30
12:14:32 -03'00'

A
Prefeitura Municipal de São Lourenço da Mata – PE
Comissão Permanente de Licitação
Praça Doutor Araujo Sobrinho, S/N, Centro
São Lourenço da Mata - PE

Att. Presidência da CPL
Assunto. Declaração

Ref. Pregão Eletrônico nº 029/2023, Processo Licitatorio nº 047/2023, abertura dia 03.07.2023, as 10.00 h.

DECLARAÇÃO DE OPÇÃO PELO SIMPLES NACIONAL E REQUISITOS DE HABILITAÇÃO

Ferrudd Comercial Ltda, sediada a Rua Leandro Barreto, nº 1361 – loja 04, bairro de Jardim São Paulo – Recife – PE, inscrita no CNPJ nº 03.036.083/0001-67 e Inscrição Estadual nº 0257313-00, participante do **Pregão Eletrônico nº 029/2023**, por intermédio de seu Sócio Gerente o Srº **José Rubenildo Pereira da Silva**, portador da Carteira de Identidade nº 2.353.698 SSP-PE e do CPF nº 329.953.344-49, declara, sob as penas da Lei, para fins do disposto no art. 3º da Lei Complementar nº 123 de 14 de dezembro de 2006, que:

- Se enquadra como Microempresa (ME) /Empresa de Pequeno Porte(EPP),
- A Receita bruta anual da empresa, não ultrapassa o disposto incisos I (ME) e II (EPP) do art. 3º da Lei Complementar nº 123 de 14 de dezembro de 2006.
- Não tem nenhum dos impedimentos do § 4º do art. 3º, da mesma lei, ciente da obrigatoriedade de declarar ocorrências posteriores.

Declaramos, sob as penas da Lei, conhecer e aceitar as condições constantes deste Pregão e seus anexos, e que atendemos plenamente aos requisitos necessários para habilitação e proposta e declaramos que cumpre plenamente os requisitos de habilitação, nos termos do art 4º, inciso VII, da Lei nº 10.520, de 17/07/2002.

Declaramos ainda, que estamos absolutamente regulares perante a Fazenda Nacional, a Seguridade Social, o Fundo de Garantia por tempo de Serviço FGTS, a Fazenda Estadual e/ou Municipal, e cumprimos plenamente Os requisitos de habilitação no processo licitatório, inclusive não se encontrando em elaboração de plano de Recuperação extrajudicial (Lei nº 11.101, de 09 de fevereiro de 2005), estando ciente da obrigatoriedade de declarar ocorrências posteriores.

Declaramos finalmente, que não existe no nosso quadro de funcionários, servidores ou dirigentes da **Prefeitura Municipal de São Lourenço da Mata – PE**.

Recife - PE, 03 de Julho de 2023.

Jose Rubenildo Pereira da Silva

(Administrador. 2353698 SSP-PE)

JOSE RUBENILDO Assinado de forma
PEREIRA DA digital por JOSE
SILVA:329953344 RUBENILDO PEREIRA
49 DA SILVA:32995334449
Dados: 2023.06.30
12:14:43 -03'00'



A
Prefeitura Municipal de São Lourenço da Mata – PE
Comissão Permanente de Licitação
Praça Doutor Araujo Sobrinho, S/N, Centro
São Lourenço da Mata - PE

Att. Presidência da CPL
Assunto. Declaração

Ref. Pregão Eletrônico nº 029/2023, Processo Licitatorio nº 047/2023, abertura dia 03.07.2023, as 10.00 h.

DECLARAÇÃO

Ferrudd Comercial Ltda, sediada a Rua Leandro Barreto, nº 1361 – loja 04, bairro de Jardim São Paulo – Recife – PE, inscrita no CNPJ nº 03.036.083/0001-67 e Inscrição Estadual nº 0257313-00, participante do **Pregão Eletrônico nº 029/2023**, por intermédio de seu Sócio Gerente o **Srº José Rubenildo eireira da Silva**, portador da Carteira de Identidade nº 2.353.698 SSP-PE e do CPF nº 329.953.344-49, declara **Prefeitura Municipal de São Lourenço da Mata – PE**, que atende a todas as condições de habilitação no processo licitatório Edital **Pregão Eletrônico nº 029/2023**, e se compromete a entregar os produtos do objeto que lhe forem adjudicados conforme a descrição do Anexo I do Edital, desconsiderando qualquer erro que porventura houver cometido na elaboração da proposta e que, até a presente data, inexistem fatos impeditivos para sua habilitação, ciente da obrigatoriedade de declarar ocorrências posteriores.

1.0 - **DECLARAÇÕES** de cumprimento do disposto no Art. 7º, Inciso XXXIII, da CF - Art. 27, Inciso V, da Lei 8.666/93. O proponente acima qualificado, sob penas da Lei e em acatamento ao disposto no Art. 7º inciso XXXIII da Constituição Federal, Lei 9.854, de 27 de outubro de 1999, declara não possuir em seu quadro de pessoal, funcionários menores de dezoito anos em trabalho noturno, insalubre ou perigoso e nem menores de dezesseis anos, em qualquer trabalho; podendo existir menores de quatorze anos na condição de aprendiz na forma da legislação vigente.

2.0 - **DECLARAÇÃO** de superveniência de fato impeditivo no que diz respeito a participação na licitação. Conforme exigência contida na Lei 8.666/93, Art. 32, §2º, o proponente acima qualificado, declara não haver, até a presente data, fato impeditivo no que diz respeito à habilitação/participação na presente licitação, não se encontrando em concordata ou estado falimentar, estando ciente da obrigatoriedade de informar ocorrências posteriores. Ressalta, ainda, não estar sofrendo penalidade de declaração de idoneidade no âmbito da administração Federal, Estadual, Municipal ou do Distrito Federal, arcando civil e criminalmente pela presente afirmação.

3.0 – **DECLARAÇÃO** sob as penas da lei que não possui em seu quadro societário servidor publica da ativa, ou empregado de empresa publica ou de sociedade de economia mista.

4.0 - **DECLARAÇÃO** de que tomou conhecimento de todas as informações para o cumprimento que constituem o objeto da presente licitação, e que submeter-se a todas as cláusulas e condições do correspondente instrumento convocatório.

Atenciosamente,

Recife - PE, 03 de Julho de 2023.

Jose Rubenildo Pereira da Silva

(Administrador. 2353698 SSP-PE)

JOSE
RUBENILDO
PEREIRA DA
SILVA:32995334
449

Assinado de forma
digital por JOSE
RUBENILDO PEREIRA
DA
SILVA:32995334449
Dados: 2023.06.30
12:13:28 -03'00'



A
Prefeitura Municipal de São Lourenço da Mata – PE
Comissão Permanente de Licitação
Praça Doutor Araujo Sobrinho, S/N, Centro
São Lourenço da Mata - PE

Att. Presidência da CPL
Assunto. Declaração

Ref. Pregão Eletrônico nº 029/2023, Processo Licitatorio nº 047/2023, abertura dia 03.07.2023, as 10.00 h.

DECLARAÇÃO EXPRESSA, DE QUE O SÓCIO, DIRETOR, PROCURADOR, FAMILIARES NÃO OCUPAM CARGOS OU FUNÇÕES DE CHEFIA, ASSESSORAMENTO OU FUNÇÃO DE CONFIANÇA, NO MUNICÍPIO.

Ferrudd Comercial Ltda, sediada a Rua Leandro Barreto, nº 1361 – loja 04, bairro de Jardim São Paulo – Recife – PE, inscrita no CNPJ nº 03.036.083/0001-67 e Inscrição Estadual nº 0257313-00, participante do **Pregão Eletrônico nº 029/2023**, por intermédio de seu Sócio Gerente o **Srº José Rubenildo Pereira da Silva**, portador da Carteira de Identidade nº 2.353.698 SSP-PE e do CPF nº 329.953.344-49, declaro para os devidos fins, que de acordo com o Art. 9 da Lei 8.666/93 de 21 de junho de 1993, que na empresa acima qualificada, não existe sócio ou empregado com relação familiar ou parentesco no âmbito da Administração Pública Direta, Indireta e Fundacional dos Poderes Legislativo e Executivo Municipal, por cônjuge, companheiro ou parente em linha reta, colateral ou por afinidade, até o terceiro grau, de Agentes Públicos (Prefeito, Vice-Prefeito, Secretários Municipais, Procurador Geral do Município, e Vereadores) e de servidores investidos em cargo de direção, chefia ou assessoramento. Declaro ainda, que as informações prestadas são verdadeiras, assumindo a responsabilidade pelo. Seu inteiro teor, sob as penas da Lei.

Recife - PE, 03 de Julho de 2023.

Jose Rubenildo Pereira da Silva

(Administrador. 2353698 SSP-PE)

JOSE
RUBENILDO
PEREIRA DA
SILVA:3299533
4449

Assinado de forma
digital por JOSE
RUBENILDO PEREIRA
DA
SILVA:32995334449
Dados: 2023.06.30
12:13:41 -03'00'



A
Prefeitura Municipal de São Lourenço da Mata – PE
Comissão Permanente de Licitação
Praça Doutor Araujo Sobrinho, S/N, Centro
São Lourenço da Mata - PE

Att. Presidência da CPL
Assunto. Declaração

Ref. Pregão Eletrônico nº 029/2023, Processo Licitatorio nº 047/2023, abertura dia 03.07.2023, as 10.00 h.

DECLARAÇÃO DE ELABORAÇÃO INDEPENDENTE DE PROPOSTA

FERRUDD COMERCIAL LTDA, doravante denominado (licitante), por meio de seu Sócio Gerente Srº **José Rubenildo Pereira da Silva**, carteira de identidade nº 2.353.698 SSP-PE, CPF nº 329.953.344-49, para fins do disposto no subitem do 10.2.6 do Edital do **Pregão Eletrônico nº 029/2023**, declara, sob as penas da lei, em especial o art. 299 do Código Penal Brasileiro, que:

a) A proposta anexa foi elaborada de maneira independente **Ferrudd Comercial Ltda**, e que o conteúdo da proposta anexa não foi, no todo ou em parte, direta ou indiretamente, informado a, discutido com ou recebido de qualquer outro participante potencial ou de fato do **Edital do Pregão Eletrônico nº 029/2023**, por qualquer meio ou por qualquer pessoa;

b) A intenção de apresentar a proposta anexa não foi informada a, discutido com ou recebido de qualquer outro participante potencial ou de fato do **Edital do Pregão Eletrônico nº 029/2023**, por qualquer meio ou por qualquer pessoa;

c) Que não tentou, por qualquer meio ou por qualquer pessoa, influir na decisão de qualquer outro participante potencial ou de fato do **Edital do Pregão Eletrônico nº 029/2023**, quanto a participar ou não da referida licitação;

d) Que o conteúdo da proposta anexa não será, no todo ou em parte, direta ou indiretamente, comunicado a ou discutido com qualquer outro participante potencial ou de fato do **Edital do Pregão Eletrônico nº 029/2023**;

e) Que o conteúdo da proposta anexa não foi, no todo ou em parte, direta ou indiretamente, informado a, discutido com ou recebido de qualquer integrante do **Prefeitura Municipal de São Lourenço da Mata – PE**, antes da abertura oficial das propostas; e

f) Que está plenamente ciente do teor e da extensão desta declaração e que detém plenos poderes e informações para firmá-la.

Recife - PE, 03 de Julho de 2023.

Jose Rubenildo Pereira da Silva

(Administrador. 2353698 SSP-PE)

JOSE
RUBENILDO
PEREIRA DA
SILVA:3299533
4449

Assinado de forma
digital por JOSE
RUBENILDO PEREIRA
DA
SILVA:32995334449
Dados: 2023.06.30
12:13:52 -03'00'



A
Prefeitura Municipal de São Lourenço da Mata – PE
Comissão Permanente de Licitação
Praça Doutor Araujo Sobrinho, S/N, Centro
São Lourenço da Mata - PE

Att. Presidência da CPL
Assunto. Declaração

Ref. Pregão Eletrônico nº 029/2023, Processo Licitatorio nº 047/2023, abertura dia 03.07.2023, as 10.00 h.

DECLARAÇÃO DE SUJEIÇÃO ÀS CONDIÇÕES ESTABELECIDAS NO EDITAL E DE INEXISTÊNCIA DE FATOS SUPERVENIENTES IMPEDITIVOS DA HABILITAÇÃO

Ferrudd Comercial Ltda, sediada a Rua Leandro Barreto, nº 1361 – loja 04, bairro de Jardim São Paulo – Recife – PE, inscrita no CNPJ nº 03.036.083/0001-67 e Inscrição Estadual nº 0257313-00, participante do **Pregão Eletrônico nº 029/2023**, por intermédio de seu Sócio Gerente o **Srº José Rubenildo Pereira da Silva**, portador da Carteira de Identidade nº 2.353.698 SSP-PE e do CPF nº 329.953.344-49, DECLARA EXPRESSAMENTE QUE SE SUJEITA ÀS CONDIÇÕES ESTABELECIDAS NO EDITAL ACIMA CITADO E QUE ACATARÁ INTEGRALMENTE QUALQUER DECISÃO QUE VENHA A SER TOMADA PELO LICITADOR QUANTO À QUALIFICAÇÃO APENAS DAS PROPONENTES QUE TENHAM ATENDIDO ÀS CONDIÇÕES ESTABELECIDAS NO EDITAL E QUE DEMONSTREM INTEGRAL CAPACIDADE DE EXECUTAR O FORNECIMENTO DO BEM PREVISTO.

DECLARA, AINDA, PARA TODOS OS FINS DE DIREITO, A INEXISTÊNCIA DE FATOS SUPERVENIENTES IMPEDITIVOS DA HABILITAÇÃO OU QUE COMPROMETA A IDONEIDADE DA PROPONENTE NOS TERMOS DO ARTIGO 32, PARÁGRAFO 2º, E ARTIGO 97 DA LEI Nº 8.666, DE 21 DE JUNHO DE 1993, E ALTERAÇÕES SUBSEQUENTES.

Recife - PE, 03 de Julho de 2023.

Jose Rubenildo Pereira da Silva

(Administrador. 2353698 SSP-PE)

JOSE
RUBENILDO
PEREIRA DA
SILVA:3299533
4449

Assinado de forma
digital por JOSE
RUBENILDO PEREIRA DA
SILVA:32995334449
Dados: 2023.06.30
12:14:06 -03'00'



A
Prefeitura Municipal de São Lourenço da Mata – PE
Comissão Permanente de Licitação
Praça Doutor Araujo Sobrinho, S/N, Centro
São Lourenço da Mata - PE

Att. Presidência da CPL
Assunto. Declaração

Ref. Pregão Eletrônico nº 029/2023, Processo Licitatorio nº 047/2023, abertura dia 03.07.2023, as 10.00 h.

DECLARAÇÃO DE IDONEIDADE

Ferrudd Comercial Ltda, sediada a Rua Leandro Barreto, nº 1361 – loja 04, bairro de Jardim São Paulo – Recife – PE, inscrita no CNPJ nº 03.036.083/0001-67 e Inscrição Estadual nº 0257313-00, participante do **Pregão Eletrônico nº 029/2023**, por intermédio de seu Sócio Gerente o **Srº José Rubenildo Pereira da Silva**, portador da Carteira de Identidade nº 2.353.698 SSP-PE e do CPF nº 329.953.344-49, **DECLARA NÃO TER RECEBIDO DA PREFEITURA MUNICIPAL DE SÃO LOURENÇO DA MATA - PE OU DE QUALQUER OUTRA ENTIDADE DA ADMINISTRAÇÃO DIRETA OU INDIRETA, EM ÂMBITO FEDERAL, ESTADUAL E MUNICIPAL, SUSPENSÃO TEMPORÁRIA DE PARTICIPAÇÃO EM LICITAÇÃO E OU IMPEDIMENTO DE CONTRATAR COM A ADMINISTRAÇÃO, ASSIM COMO NÃO TER RECEBIDO DECLARAÇÃO DE INIDONEIDADE PARA LICITAR E OU CONTRATAR COM A ADMINISTRAÇÃO FEDERAL, ESTADUAL E MUNICIPAL.**

Recife - PE, 03 de Julho de 2023.

Jose Rubenildo Pereira da Silva

(Sócio gerente 2353698 SSP-PE)

JOSE
RUBENILDO
PEREIRA DA
SILVA:3299533
4449

Assinado de forma
digital por JOSE
RUBENILDO PEREIRA
DA
SILVA:32995334449
Dados: 2023.06.30
12:14:16 -03'00'

A
Prefeitura Municipal de São Lourenço da Mata – PE
Comissão Permanente de Licitação
Praça Doutor Araujo Sobrinho, S/N, Centro
São Lourenço da Mata - PE

Att. Presidência da CPL
Assunto. Declaração

Ref. Pregão Eletrônico nº 029/2023, Processo Licitatorio nº 047/2023, abertura dia 03.07.2023, as 10.00 h.

**DECLARAÇÃO DE QUE A EMPRESA NÃO EMPREGA FUNCIONÁRIOS DE MENOR,
COM RESSALVA AO MENOR APRENDIZ**

Ferrudd Comercial Ltda, sediada a Rua Leandro Barreto, nº 1361 – loja 04, bairro de Jardim São Paulo – Recife – PE, inscrita no CNPJ nº 03.036.083/0001-67 e Inscrição Estadual nº 0257313-00, participante do **Pregão Eletrônico nº 029/2023**, por intermédio de seu Sócio Gerente o **Srº José Rubenildo Pereira da Silva**, portador da Carteira de Identidade nº 2.353.698 SSP-PE e do CPF nº 329.953.344-49, declara, sob as penas da Lei, para fins do disposto no art. 3º da Lei Complementar nº 123 de 14 de dezembro de 2006, que:

1.0 - DECLARAÇÕES de cumprimento do disposto no Art. 7º, Inciso XXXIII, da CF - Art. 27, Inciso V, da Lei 8.666/93 e alterações.

Declaramos para fins do disposto no inciso V, art. 27 da Lei 8666/93 e alterações, que não emprega menores de 18 (dezoito) anos em horário de trabalho noturno, perigoso ou insalubre e não emprega menor de 16 (dezesesseis) anos.

O proponente acima qualificado, sob penas da Lei e em acatamento ao disposto no inciso V, art. 27 da Lei 8666 de 21 de junho de 1993, acrescido pela Lei nº 9.854 de 27 de outubro de 1999, que não possui em seu quadro de pessoal, funcionários menores de dezoito anos em trabalho noturno, perigoso ou insalubre e não emprega menores de dezesseis anos, em qualquer trabalho, podendo existir menores de quatorze anos na condição de aprendiz na forma da legislação vigente.

Recife - PE, 03 de Julho de 2023.

Jose Rubenildo Pereira da Silva

(Administrador. 2353698 SSP-PE)

JOSE RUBENILDO PEREIRA DA SILVA:32995334449
Assinado de forma digital por JOSE RUBENILDO PEREIRA DA SILVA:32995334449
Dados: 2023.06.30 12:14:32 -03'00'

A
Prefeitura Municipal de São Lourenço da Mata – PE
Comissão Permanente de Licitação
Praça Doutor Araujo Sobrinho, S/N, Centro
São Lourenço da Mata - PE

Att. Presidência da CPL
Assunto. Declaração

Ref. Pregão Eletrônico nº 029/2023, Processo Licitatorio nº 047/2023, abertura dia 03.07.2023, as 10.00 h.

DECLARAÇÃO DE OPÇÃO PELO SIMPLES NACIONAL E REQUISITOS DE HABILITAÇÃO

Ferrudd Comercial Ltda, sediada a Rua Leandro Barreto, nº 1361 – loja 04, bairro de Jardim São Paulo – Recife – PE, inscrita no CNPJ nº 03.036.083/0001-67 e Inscrição Estadual nº 0257313-00, participante do **Pregão Eletrônico nº 029/2023**, por intermédio de seu Sócio Gerente o Srº **José Rubenildo Pereira da Silva**, portador da Carteira de Identidade nº 2.353.698 SSP-PE e do CPF nº 329.953.344-49, declara, sob as penas da Lei, para fins do disposto no art. 3º da Lei Complementar nº 123 de 14 de dezembro de 2006, que:

- Se enquadra como Microempresa (ME) /Empresa de Pequeno Porte(EPP),
- A Receita bruta anual da empresa, não ultrapassa o disposto incisos I (ME) e II (EPP) do art. 3º da Lei Complementar nº 123 de 14 de dezembro de 2006.
- Não tem nenhum dos impedimentos do § 4º do art. 3º, da mesma lei, ciente da obrigatoriedade de declarar ocorrências posteriores.

Declaramos, sob as penas da Lei, conhecer e aceitar as condições constantes deste Pregão e seus anexos, e que atendemos plenamente aos requisitos necessários para habilitação e proposta e declaramos que cumpre plenamente os requisitos de habilitação, nos termos do art 4º, inciso VII, da Lei nº 10.520, de 17/07/2002.

Declaramos ainda, que estamos absolutamente regulares perante a Fazenda Nacional, a Seguridade Social, o Fundo de Garantia por tempo de Serviço FGTS, a Fazenda Estadual e/ou Municipal, e cumprimos plenamente Os requisitos de habilitação no processo licitatório, inclusive não se encontrando em elaboração de plano de Recuperação extrajudicial (Lei nº 11.101, de 09 de fevereiro de 2005), estando ciente da obrigatoriedade de declarar ocorrências posteriores.

Declaramos finalmente, que não existe no nosso quadro de funcionários, servidores ou dirigentes da **Prefeitura Municipal de São Lourenço da Mata – PE.**

Recife - PE, 03 de Julho de 2023.

Jose Rubenildo Pereira da Silva

(Administrador. 2353698 SSP-PE)

JOSE RUBENILDO PEREIRA DA SILVA:3299533449
Assinado de forma digital por JOSE RUBENILDO PEREIRA DA SILVA:3299533449
Dados: 2023.06.30 12:14:43 -03'00'

5ª ALTERAÇÃO COM CONSOLIDAÇÃO DO CONTRATO SOCIAL DA SOCIEDADE EMPRESARIAL LIMITADA FERRUDD COMERCIAL LTDA - EPP

CNPJ nº 03.036.083/0001-67

Nire nº 2620.115.540.2



Pelo presente Instrumento Particular de Contrato Social:

EDNEIDE FERREIRA DA SILVA, brasileira, nascida em 06/08/1957, casada em regime de comunhão parcial de bens, empresária, inscrita no cadastro de Pessoa Física sob o nº 024.137.094-95, portadora da cédula de identidade nº 1.376.779 SSP/PE, residente e domiciliada na Av. Presidente Kennedy, nº 479, Piedade, Jaboatão dos Guararapes, Estado de Pernambuco CEP 54.420-050

JOSE RUBENILDO PEREIRA DA SILVA, brasileiro, nascido em 25/08/1962, casado em regime de comunhão parcial de bens, empresário, inscrita no cadastro de Pessoa Física sob o nº 329.953.344-49, portador da cédula de identidade nº 2.353.698 SSP/PE, residente e domiciliada na Rua Padre Diogo Rodrigues, nº 509, Barro, Recife, Estado de Pernambuco CEP 50.900-110.

Sócios da sociedade limitada de nome **FERRUDD COMERCIAL LTDA - EPP**, constituída legalmente por contrato social devidamente arquivado na JUCEPE, sob NIRE nº 2620.115.540-2, à Rua Leandro Barreto, nº 1361 – Loja 004, Jardim São Paulo, Recife/PE, CEP 50790-000, devidamente inscrita no Cadastro Nacional de Pessoa Jurídica/MF sob o nº 03.036.083/0001-67, deliberam de pleno e comum acordo ajustar a presente alteração contratual, nos termos da Lei nº 10.406/ 2002, mediante as condições estabelecidas nas cláusulas seguintes:

23/06/2020

JUCEPE

Certifico o Registro em 23/06/2020

Arquivamento 20209213710 de 23/06/2020 Protocolo 209213710 de 15/06/2020 NIRE 26201155402

Nome da empresa FERRUDD COMERCIAL LTDA EPP

Este documento pode ser verificado em <http://redesim.jucepe.pe.gov.br/autenticacaodocumentos/autenticacao.aspx>

Chancela 51709578340166



http://assinador.pscs.com.br/assinadorweb/autenticacao?chave1=ampwYnSCA9EA0U7H9vAS_Q&chave2=biVYHkoL2XWA6Xck14FdLw
ASSINADO DIGITALMENTE POR: 06726746458-JANSEN ANDRE DOS SANTOS



http://assinador.pscs.com.br/assinador/web/autenticacao?chave1=ampwYnSCA9EA0U7H9vas_Q&chave2=blvYHRKotZXwAGXck14Fdlw
ASSINADO DIGITALMENTE POR: 06726746458-JANSEN ANDRE DOS SANTOS

CLÁUSULA PRIMEIRA. A sociedade tem por objeto social a Comércio e prestação de serviços de materiais e equipamentos de livros materiais de livreria e papelaria embalagens aparelhos de cine foto som imagens e projeções instrumentos musicais e artísticos e acessórios do ramo de informática aparelhos eletrodomésticos elétricos e eletrônicos produtos de telecomunicação e telefonia celular material de indústria gráfica serigrafia adesivos faixas placas em alto e baixo relevo placas luminosas e de sinalização moveis em aço e madeira equipamentos e utensílios domésticos e indústria para copa cozinha artigos de confecções roupas calçados fardamentos produtos relacionados a cama mesa e banho tapeçaria e colchoes equipamentos de mecanografia maquinas acessórios e suprimentos para copiadoras materiais e acessórios e aparelhos de ventilação exaustão e refrigeração instrumentos de medição molas aéreas e de pisos materiais para saneamento eletrificação hidráulica e marcenaria materiais técnicos e científicos materiais e equipamentos médicos odontológicos e hospitalares materiais e equipamentos e acessórios de segurança maquinas equipamentos e acessórios automobilísticos. **Passa, a partir desta data, a ter o seguinte objeto social:** 46.49-4/01 Comércio atacadista de equipamentos elétricos de uso pessoal e doméstico; 14.12-6/01 Confecção de peças do vestuário, exceto roupas íntimas e as confeccionadas sob medida; 18.13-0/01 Impressão de material para uso publicitário; 18.22-9/01 Serviços de encadernação e plastificação; 18.22-9/99 Serviços de acabamentos gráficos, exceto encadernação e plastificação; 26.21-3/00 Fabricação de equipamentos de informática; 33.12-1/03 Manutenção e reparação de aparelhos eletromédicos e eletroterapêuticos e equipamentos de irradiação; 33.14-7/11 Manutenção e reparação de máquinas e equipamentos para agricultura e pecuária; 33.19-8/00 Manutenção e reparação de equipamentos e produtos de manutenção e reparação de não-eletrônicos e utensílios para uso médico, cirúrgico, odontológico e de laboratório; 33.21-0/00 Instalação de máquinas e equipamentos industriais; 42.92-8/01 Montagem de estruturas metálicas; 43.11-8/02 Preparação de canteiro e limpeza de terreno; 43.21-5/00 Instalação e manutenção elétrica; 43.22-3/02 Instalação e manutenção de sistemas centrais de ar condicionado, de ventilação e refrigeração; 43.22-3/03 Instalações de sistema de prevenção contra incêndio; 43.29-1/04 Montagem e instalação de sistemas e equipamentos de iluminação e sinalização em vias públicas, portos e aeroportos; 43.30-4/04 Serviços de pintura de edifícios em geral; 43.30-4/99 Outras obras de acabamento da construção; 45.30-7/03 Comércio a varejo de peças e acessórios novos para veículos automotores; 45.30-7/05 Comércio a varejo de pneumáticos e câmaras-de-ar; 45.41-2/03 Comércio a varejo de motocicletas e motonetas novas; 45.41-2/06 Comércio a varejo de peças e acessórios novos para motocicletas e motonetas; 46.41-9/02 Comércio atacadista

23/06/2020

JUCEPE

Certifico o Registro em 23/06/2020

Arquivamento 20209213710 de 23/06/2020 Protocolo 209213710 de 15/06/2020 NIRE 26201155402

Nome da empresa FERRUDD COMERCIAL LTDA EPP

Este documento pode ser verificado em <http://redesim.jucepe.pe.gov.br/autenticacaodocumentos/autenticacao.aspx>

Chancela 51709578340166



http://assinador.pscs.com.br/assinador/web/autenticacao?chave1=ampwYnSCA9EA0UTh9vas_Q&chave2=blvYHrotZXWAGCk14FDLW
ASSINADO DIGITALMENTE POR: 06726746458-JANSEN ANDRE DOS SANTOS

de artigos de cama, mesa e banho; 46.42-7/01 Comércio atacadista de artigos do vestuário e acessórios, exceto profissionais e de segurança; 46.42-7/02 Comércio atacadista de roupas e acessórios para uso profissional e de segurança do trabalho; 46.43-5/01 Comércio atacadista de calçados; 46.45-1/01 Comércio atacadista de instrumentos e materiais para uso médico, cirúrgico, hospitalar e de laboratórios; 46.47-8/01 Comércio atacadista de artigos de escritório e de papelaria; 46.49-4/08 Comércio atacadista de produtos de higiene, limpeza e conservação domiciliar; 46.49-4/99 Comércio atacadista de outros equipamentos e artigos de uso pessoal e doméstico, tais como: brinquedos de qualquer material, inclusive eletrônicos; 46.51-6/01 Comércio atacadista de equipamentos de informática; 46.51-6/02 Comércio atacadista de suprimentos para informática; 46.61-3/00 Comércio atacadista de máquinas, aparelhos e equipamentos para uso agropecuário; partes e peças; 46.64-8/00 Comércio atacadista de máquinas, aparelhos e equipamentos para uso odonto-médico-hospitalar; partes e peças; 46.65-6/00 Comércio atacadista de máquinas e equipamentos para uso comercial de partes e peças; 46.69-9/01 Comércio atacadista de bombas e compressores de partes e peças; 46.69-9/99 Comércio atacadista de outras máquinas e equipamentos de ginástica e condicionamento físico de partes e peças; 46.71-1/00 Comércio atacadista de madeira e produtos derivados; 46.72-9/00 Comércio atacadista de ferragens e ferramentas; 46.73-7/00 Comércio atacadista de material elétrico; 46.79-6/99 Comércio atacadista de materiais de construção em geral; 47.12-1/00 Comércio varejista de mercadorias em geral, com predominância de produtos alimentícios - minimercados, mercearias e armazéns; 47.21-1/04 Comércio varejista de doces, balas, bombons e semelhantes; 47.23-7/00 Comércio varejista de bebidas; 47.41-5/00 Comércio varejista de tintas e materiais para pintura; 47.42-3/00 Comércio varejista de material elétrico; 47.43-1/00 Comércio varejista de vidros; 47.44-0/01 Comércio varejista de ferragens e ferramentas; 47.44-0/02 Comércio varejista de madeira e artefatos; 47.44-0/03 Comércio varejista de materiais hidráulicos; 47.44-0/04 Comércio varejista de cal, areia, pedra britada, tijolos e telhas; 47.44-0/99 Comércio varejista de materiais de construção em geral; 47.51-2/01 Comércio varejista especializado de equipamentos e suprimentos de informática; 47.52-1/00 Comércio varejista especializado de equipamentos de telefonia e comunicação; 47.53-9/00 Comércio varejista especializado de eletrodomésticos e equipamentos de áudio e vídeo; 47.54-7/01 Comércio varejista de móveis; 47.54-7/02 Comércio varejista de artigos de colchoaria; 47.54-7/03 Comércio varejista de artigos de iluminação; 47.55-5/01 Comércio varejista de tecidos; 47.55-5/02 Comércio varejista de artigos de armarinho; 47.55-5/03 Comércio varejista de artigos de cama, mesa e banho; 47.56-3/00 Comércio varejista especializado de instrumentos musicais e acessórios;

23/06/2020

JUCEPE

Certifico o Registro em 23/06/2020

Arquivamento 20209213710 de 23/06/2020 Protocolo 209213710 de 15/06/2020 NIRE 26201155402

Nome da empresa FERRUDD COMERCIAL LTDA EPP

Este documento pode ser verificado em <http://redesim.jucepe.pe.gov.br/autenticacaodocumentos/autenticacao.aspx>

Chancela 51709578340166



http://assinador.pscs.com.br/assinadorweb/autenticacao?chave1=ampwvnsca9EA0UTH9va5_Q&chave2=blvYHRotZXWAGXcK14FdLw
ASSINADO DIGITALMENTE POR: 06726746458-JANSEN ANDRE DOS SANTOS

47.57-1/00 Comércio varejista especializado de peças e acessórios para aparelhos eletroeletrônicos para uso doméstico, exceto informática e comunicação; 47.59-8/99 Comércio varejista de outros artigos de uso doméstico, tais como: toldos e similares; 47.61-0/01 Comércio varejista de livros; 47.61-0/03 Comércio varejista de artigos de papelaria; 47.62-8/00 Comércio varejista de discos, cds, dvds e fitas; 47.63-6/01 Comércio varejista de brinquedos e artigos recreativos; 47.63-6/02 Comércio varejista de artigos esportivos; 47.63-6/03 Comércio varejista de bicicletas e triciclos, peças e acessórios; 47.63-6/04 Comércio varejista de artigos de caça, pesca e camping; 47.73-3/00 Comércio varejista de artigos médicos e ortopédicos; 47.81-4/00 Comércio varejista de artigos do vestuário e acessórios; 47.82-2/01 Comércio varejista de calçados; 47.89-0/05 Comércio varejista de produtos saneantes domissanitários; 47.89-0/07 Comércio varejista de equipamentos para escritório; 47.89-0/08 Comércio varejista de artigos fotográficos e para filmagem; 47.89-0/99 Comércio varejista de outros produtos de extintores, exceto para veículos; 56.20-1/02 Serviços de alimentação para eventos e recepções - bufê; 56.20-1/04 Fornecimento de alimentos preparados preponderantemente para consumo domiciliar; 62.09-1/00 Suporte técnico, manutenção e outros serviços em tecnologia da informação; 77.29-2/02 Aluguel de móveis, utensílios e aparelhos de uso doméstico e pessoal; Instrumentos musicais; 77.33-1/00 Aluguel de máquinas e equipamentos para escritório; 77.39-0/03 Aluguel de palcos, coberturas e outras estruturas de uso temporário, exceto andaimes; 77.39-0/99 Aluguel de outras máquinas e equipamentos comerciais e industriais de equipamentos de teste, medição e controle, sem operador; 80.20-0/01 Atividades de monitoramento de sistemas de segurança eletrônico; 82.19-9/01 Fotocópias; 95.11-8/00 reparação e manutenção de computadores e de equipamentos periféricos; 95.29-1/99 Reparação e manutenção de outros objetos e equipamentos pessoais e domésticos, tais como; a reparação de equipamentos esportivos, reparação de brinquedos e a reparação de instrumentos musicais, exceto históricos;

CLÁUSULA SEGUNDA. A sócia **EDNEIDE FERREIRA DA SILVA** retira-se da sociedade, detentora de R\$ 6.000,00 (Seis mil reais), dividido em 6.000,00 (Seis mil) quotas no valor nominal de R\$ 1,00 (um real) cada uma, cede e transfere, para o sócio **JOSE RUBENILDO PEREIRA DA SILVA** 100% do seu capital no valor de R\$ 6.000,00 (Seis mil reais) correspondendo a 6.000,00 (Seis mil) quotas no valor nominal de R\$ 1,00 (um real) cada uma

23/06/2020



Certifico o Registro em 23/06/2020

Arquivamento 20209213710 de 23/06/2020 Protocolo 209213710 de 15/06/2020 NIRE 26201155402

Nome da empresa FERRUDD COMERCIAL LTDA EPP

Este documento pode ser verificado em <http://redesim.jucepe.pe.gov.br/autenticacaodocumentos/autenticacao.aspx>

Chancela 51709578340166



http://assinador.pscs.com.br/assinador/web/autenticacao?chave1=ampwYnSCA9EA00Tt9va8_Q&chave2=biVYHkoCZXwAGXcK14FdLw
ASSINADO DIGITALMENTE POR: 06726746458-JANSEN ANDRE DOS SANTOS

Parágrafo primeiro: O sócio cedente que se retira, declara haver recebido neste ato, pela venda de suas quotas o valor de R\$ 6.000,00 (Seis mil reais) do sócio **JOSE RUBENILDO PEREIRA DA SILVA**, outorgando a mesmo e a sociedade, plena e irrevogável quitação, para nada mais exigir em juízo ou fora dele.

CLÁUSULA TERCEIRA. O capital social da sociedade, que era de R\$ 120.000,00 (Cento e vinte mil reais), passa a ser de R\$ 250.000,00 (Duzentos e cinquenta mil reais), dividido em 250.000 (Duzentos e cinquenta mil) quotas no valor nominal de R\$ 1,00 (um real) cada uma, integralizadas, em moeda corrente do País, pelo sócio. O aumento no capital social de R\$ 130.000,00 (Cento e trinta mil reais) é totalmente subscrito e integralizado, em moeda corrente do País, neste ato, pelo sócio **JOSE RUBENILDO PEREIRA DA SILVA**. Em decorrência do aumento do capital social este fica assim distribuído: (art. 997, III, CC/2002).

Sócio	Nº de Quotas	%	Valor R\$
JOSE RUBENILDO PEREIRA DA SILVA	250.000	100	250.000,00
Total	250.000	100	250.000,00

Parágrafo único. A responsabilidade dos sócios é restrita ao valor de suas quotas, mas todos respondem solidariamente pela integralização do capital social, na forma **do art. 1052 da Lei 10.406/02**. Cada quota é indivisível e confere a seu titular o direito a um voto nas deliberações sociais.

CLÁUSULA QUARTA: Por fim, para maior clareza, os sócios decidem consolidar o contrato social para fazer constar as alterações deliberadas acima. Com isso, o Contrato Social passará a vigorar com a seguinte redação:

23/06/2020

JUCEPE

Certifico o Registro em 23/06/2020

Arquivamento 20209213710 de 23/06/2020 Protocolo 209213710 de 15/06/2020 NIRE 26201155402

Nome da empresa FERRUDD COMERCIAL LTDA EPP

Este documento pode ser verificado em <http://redesim.jucepe.pe.gov.br/autenticacaodocumentos/autenticacao.aspx>

Chancela 51709578340166



http://assinador.pscs.com.br/assinador/web/autenticacao?chave1=ampwYnSCA9EA0U7H9vAS_Q&chave2=blvYHKotZXwAGXck14Fdlw
ASSINADO DIGITALMENTE POR: 06726746458-JANSEN ANDRE DOS SANTOS

Em face da modificação ora ajustada, consolida-se o contrato social, nos termos da Lei nº 10.406/2002, mediante as condições e cláusulas seguintes:

Resolve constituir uma sociedade limitada unipessoal mediante as seguintes cláusulas.

JOSE RUBENILDO PEREIRA DA SILVA, brasileiro, nascido em 25/08/1962, casado em regime de comunhão parcial de bens, empresário, inscrita no cadastro de Pessoa Física sob o nº 329.953.344-49, portador da cédula de identidade nº 2.353.698 SSP/PE, residente e domiciliada na Rua Padre Diogo Rodrigues, nº 509, Barro, Recife, Estado de Pernambuco CEP 50.900-110.

CLÁUSULA PRIMEIRA. A sociedade passara a gira sob o nome empresarial **FERRUDD COMERCIAL LTDA - EPP**, (art. 997, II, CC/2002).

CLÁUSULA SEGUNDA. A sociedade tem sede na Rua Leandro Barreto, nº 1361 – Loja 004, Jardim São Paulo, Recife, Pernambuco, CEP 50790-000.

DO OBJETO SOCIAL E DA DURAÇÃO

CLÁUSULA TERCEIRA. A sociedade tem por objeto social as seguintes atividades:

- 46.49-4/01 Comércio atacadista de equipamentos elétricos de uso pessoal e doméstico;
- 14.12-6/01 Confeção de peças do vestuário, exceto roupas íntimas e as confeccionadas sob medida;
- 18.13-0/01 Impressão de material para uso publicitário;
- 18.22-9/01 Serviços de encadernação e plastificação;
- 18.22-9/99 Serviços de acabamentos gráficos, exceto encadernação e plastificação;
- 26.21-3/00 Fabricação de equipamentos de informática;
- 33.12-1/03 Manutenção e reparação de aparelhos eletromédicos e eletroterapêuticos e equipamentos de irradiação;
- 33.14-7/11 Manutenção e reparação de máquinas e equipamentos para agricultura e pecuária;
- 33.19-8/00 Manutenção e reparação de equipamentos e produtos de manutenção e reparação de não-eletrônicos e utensílios para uso médico, cirúrgico, odontológico e de laboratório;
- 33.21-0/00 Instalação de máquinas e equipamentos industriais;

23/06/2020

JUCEPE

Certifico o Registro em 23/06/2020

Arquivamento 20209213710 de 23/06/2020 Protocolo 209213710 de 15/06/2020 NIRE 26201155402

Nome da empresa FERRUDD COMERCIAL LTDA EPP

Este documento pode ser verificado em <http://redesim.jucepe.pe.gov.br/autenticacaodocumentos/autenticacao.aspx>

Chancela 51709578340166



http://assinador.pscs.com.br/assinador/web/autenticacao?chave1=ampwYnSCA9EA0U7H9vAs_Q6chave2=bi:YHkoTZxwAGXck14Fdlw
ASSINADO DIGITALMENTE POR: 06726746458-JANSEN ANDRE DOS SANTOS

- 42.92-8/01 Montagem de estruturas metálicas;
- 43.11-8/02 Preparação de canteiro e limpeza de terreno;
- 43.21-5/00 Instalação e manutenção elétrica;
- 43.22-3/02 Instalação e manutenção de sistemas centrais de ar condicionado, de ventilação e refrigeração;
- 43.22-3/03 Instalações de sistema de prevenção contra incêndio
- 43.29-1/04 Montagem e instalação de sistemas e equipamentos de iluminação e sinalização em vias públicas, portos e aeroportos;
- 43.30-4/04 Serviços de pintura de edifícios em geral;
- 43.30-4/99 Outras obras de acabamento da construção;
- 45.30-7/03 Comércio a varejo de peças e acessórios novos para veículos automotores;
- 45.30-7/05 Comércio a varejo de pneumáticos e câmaras-de-ar;
- 45.41-2/03 Comércio a varejo de motocicletas e motonetas novas;
- 45.41-2/06 Comércio a varejo de peças e acessórios novos para motocicletas e motonetas;
- 46.41-9/02 Comércio atacadista de artigos de cama, mesa e banho;
- 46.42-7/01 Comércio atacadista de artigos do vestuário e acessórios, exceto profissionais e de segurança;
- 46.42-7/02 Comércio atacadista de roupas e acessórios para uso profissional e de segurança do trabalho;
- 46.43-5/01 Comércio atacadista de calçados;
- 46.45-1/01 Comércio atacadista de instrumentos e materiais para uso médico, cirúrgico, hospitalar e de laboratórios;
- 46.47-8/01 Comércio atacadista de artigos de escritório e de papelaria;
- 46.49-4/08 Comércio atacadista de produtos de higiene, limpeza e conservação domiciliar;
- 46.49-4/99 Comércio atacadista de outros equipamentos e artigos de uso pessoal e doméstico, tais como: brinquedos de qualquer material, inclusive eletrônicos;
- 46.51-6/01 Comércio atacadista de equipamentos de informática;
- 46.51-6/02 Comércio atacadista de suprimentos para informática;
- 46.61-3/00 Comércio atacadista de máquinas, aparelhos e equipamentos para uso agropecuário; partes e peças;

23/06/2020



Certifico o Registro em 23/06/2020

Arquivamento 20209213710 de 23/06/2020 Protocolo 209213710 de 15/06/2020 NIRE 26201155402

Nome da empresa FERRUDD COMERCIAL LTDA EPP

Este documento pode ser verificado em <http://redesim.jucepe.pe.gov.br/autenticacaodocumentos/autenticacao.aspx>

Chancela 51709578340166



- 46.64-8/00 Comércio atacadista de máquinas, aparelhos e equipamentos para uso odonto-médico-hospitalar, partes e peças;
- 46.65-6/00 Comércio atacadista de máquinas e equipamentos para uso comercial de partes e peças;
- 46.69-9/01 Comércio atacadista de bombas e compressores de partes e peças;
- 46.69-9/99 Comércio atacadista de outras máquinas e equipamentos de ginástica e condicionamento físico de partes e peças;
- 46.71-1/00 Comércio atacadista de madeira e produtos derivados;
- 46.72-9/00 Comércio atacadista de ferragens e ferramentas;
- 46.73-7/00 Comércio atacadista de material elétrico;
- 46.79-6/99 Comércio atacadista de materiais de construção em geral;
- 47.12-1/00 Comércio varejista de mercadorias em geral, com predominância de produtos alimentícios - minimercados, mercearias e armazéns;
- 47.21-1/04 Comércio varejista de doces, balas, bombons e semelhantes;
- 47.23-7/00 Comércio varejista de bebidas;
- 47.41-5/00 Comércio varejista de tintas e materiais para pintura;
- 47.42-3/00 Comércio varejista de material elétrico;
- 47.43-1/00 Comércio varejista de vidros;
- 47.44-0/01 Comércio varejista de ferragens e ferramentas;
- 47.44-0/02 Comércio varejista de madeira e artefatos;
- 47.44-0/03 Comércio varejista de materiais hidráulicos;
- 47.44-0/04 Comércio varejista de cal, areia, pedra britada, tijolos e telhas;
- 47.44-0/99 Comércio varejista de materiais de construção em geral;
- 47.51-2/01 Comércio varejista especializado de equipamentos e suprimentos de informática;
- 47.52-1/00 Comércio varejista especializado de equipamentos de telefonia e comunicação;
- 47.53-9/00 Comércio varejista especializado de eletrodomésticos e equipamentos de áudio e vídeo;
- 47.54-7/01 Comércio varejista de móveis;
- 47.54-7/02 Comércio varejista de artigos de colchoaria;
- 47.54-7/03 Comércio varejista de artigos de iluminação;
- 47.55-5/01 Comércio varejista de tecidos;
- 47.55-5/02 Comércio varejista de artigos de armarinho;

Eds

23/06/2020



Certifico o Registro em 23/06/2020
Arquivamento 20209213710 de 23/06/2020 Protocolo 209213710 de 15/06/2020 NIRE 26201155402
Nome da empresa FERRUDD COMERCIAL LTDA EPP
Este documento pode ser verificado em <http://redesim.jucepe.pe.gov.br/autenticacaodocumentos/autenticacao.aspx>
Chancela 51709578340166

http://assinador.pscs.com.br/assinador/web/autenticacao?chave1=ampwYhSCA9EA0U7H9va5_Q&chave2=biYHkoCZxwAGXckI4FdLw
ASSINADO DIGITALMENTE POR: 06726746458-JANSEN ANDRE DOS SANTOS



http://assinador.pscs.com.br/assinador/web/autenticacao?chave1=ampwYnSCA9EA0U7H9vAs_Q&chave2=biYHkoCZXWAGXki4FdLw
ASSINADO DIGITALMENTE POR: 06726746458-JANSEN ANDRE DOS SANTOS

- 47.55-5/03 Comércio varejista de artigos de cama, mesa e banho;
- 47.56-3/00 Comércio varejista especializado de instrumentos musicais e acessórios;
- 47.57-1/00 Comércio varejista especializado de peças e acessórios para aparelhos eletroeletrônicos para uso doméstico, exceto informática e comunicação;
- 47.59-8/99 Comércio varejista de outros artigos de uso doméstico, tais como: toldos e similares;
- 47.61-0/01 Comércio varejista de livros;
- 47.61-0/03 Comércio varejista de artigos de papelaria;
- 47.62-8/00 Comércio varejista de discos, cds, dvds e fitas;
- 47.63-6/01 Comércio varejista de brinquedos e artigos recreativos;
- 47.63-6/02 Comércio varejista de artigos esportivos;
- 47.63-6/03 Comércio varejista de bicicletas e triciclos; peças e acessórios;
- 47.63-6/04 Comércio varejista de artigos de caça, pesca e camping;
- 47.73-3/00 Comércio varejista de artigos médicos e ortopédicos;
- 47.81-4/00 Comércio varejista de artigos do vestuário e acessórios;
- 47.82-2/01 Comércio varejista de calçados;
- 47.89-0/05 Comércio varejista de produtos saneantes domissanitários;
- 47.89-0/07 Comércio varejista de equipamentos para escritório;
- 47.89-0/08 Comércio varejista de artigos fotográficos e para filmagem;
- 47.89-0/99 Comércio varejista de outros produtos de extintores, exceto para veículos;
- 56.20-1/02 Serviços de alimentação para eventos e recepções - bufê;
- 56.20-1/04 Fornecimento de alimentos preparados preponderantemente para consumo domiciliar;
- 62.09-1/00 Suporte técnico, manutenção e outros serviços em tecnologia da informação;
- 77.29-2/02 Aluguel de móveis, utensílios e aparelhos de uso doméstico e pessoal; instrumentos musicais;
- 77.33-1/00 Aluguel de máquinas e equipamentos para escritório;
- 77.39-0/03 Aluguel de palcos, coberturas e outras estruturas de uso temporário, exceto andaimes;
- 77.39-0/99 Aluguel de outras máquinas e equipamentos comerciais e industriais de equipamentos de teste, medição e controle, sem operador;
- 80.20-0/01 Atividades de monitoramento de sistemas de segurança eletrônico;

23/06/2020

JUCEPE

Certifico o Registro em 23/06/2020

Arquivamento 20209213710 de 23/06/2020 Protocolo 209213710 de 15/06/2020 NIRE 26201155402

Nome da empresa FERRUDD COMERCIAL LTDA EPP

Este documento pode ser verificado em <http://redesim.jucepe.pe.gov.br/autenticacaodocumentos/autenticacao.aspx>

Chancela 51709578340166



- 82.19-9/01 Fotocópias;
- 95.11-8/00 reparação e manutenção de computadores e de equipamentos periféricos;
- 95.29-1/99 Reparação e manutenção de outros objetos e equipamentos pessoais e domésticos, tais como: a reparação de equipamentos esportivos, reparação de brinquedos e a reparação de instrumentos musicais, exceto históricos;

DO CAPITAL SOCIAL E DA CESSÃO E TRANSFERÊNCIA DAS QUOTAS

CLÁUSULA QUARTA. A sociedade tem capital social de R\$ 250.000,00 (Duzentos e cinquenta mil reais), dividido em 250.000 (Duzentos e cinquenta mil) quotas no valor nominal de R\$ 1,00 (um real) cada uma, integralizadas, em moeda corrente do País, pelos sócios, da seguinte forma. (art. 997, III, CC/2002) (art. 1.055, CC/2002)

Sócio	Nº de Quotas	%	Valor R\$
JOSE RUBENILDO PEREIRA DA SILVA	250.000	100	250.000,00
Total	250.000	100	250.000,00

CLÁUSULA QUINTA. As quotas são indivisíveis e não poderão ser cedidas ou transferidas a terceiros sem o consentimento do(s) outro(s) sócio(s), a quem fica assegurado, em igualdade de condições e preço direito de preferência para a sua aquisição, se postas à venda, formalizando, se realizada a cessão delas, a alteração contratual pertinente. (art. 1.056, art. 1.057, CC/2002)

CLÁUSULA SEXTA. A responsabilidade de cada sócio é restrita ao valor de suas quotas, mas todos respondem solidariamente pela integralização do capital social. (art. 1.052, CC/2002)

DA ADMINISTRAÇÃO E DO PRO LABORE

CLÁUSULA SETIMA. A administração da sociedade será exercida pelo sócio **JOSE RUBENILDO PEREIRA DA SILVA** com os poderes e atribuições de representação ativa e passiva na sociedade, judicial e extrajudicialmente, podendo praticar todos os atos compreendidos no objeto social, sempre de interesse da sociedade, autorizado o uso do nome empresarial, vedado, no entanto, fazê-lo em atividades estranhas ao interesse social ou assumir obrigações seja em favor de qualquer dos quotistas ou de terceiros, bem como

23/06/2020



Certifico o Registro em 23/06/2020
Arquivamento 20209213710 de 23/06/2020 Protocolo 209213710 de 15/06/2020 NIRE 26201155402
Nome da empresa FERRUDD COMERCIAL LTDA EPP
Este documento pode ser verificado em <http://redesim.jucepe.pe.gov.br/autenticacaodocumentos/autenticacao.aspx>
Chancela 51709578340166

onerar ou alienar bens imóveis da sociedade, sem autorização do(s) outro(s) sócio(s). (arts. 997, VI; 1.013, 1.015, 1064, CC/2002).

Parágrafo único. Os lucros e prejuízos apurados serão distribuídos ou suportados pelos sócios na proporção de sua participação no capital social.

DO BALANÇO PATRIMONIAL DOS LUCROS E PERDAS

CLÁUSULA OITAVA. Ao término de cada exercício social, em 31 de dezembro, o administrador prestará contas justificadas de sua administração, procedendo à elaboração do inventário, do balanço patrimonial e do balanço de resultado econômico, cabendo aos sócios, na proporção de suas quotas, os lucros ou perdas apurados. (art. 1.065, CC/2002)

CLÁUSULA NONA. Nos quatro meses seguintes ao término do exercício social, os sócios deliberarão sobre as contas e designarão administrador(es), quando for o caso. (arts. 1.071 e 1.072, § 2º e art. 1.078, CC/2002).

DO FALECIMENTO DE SÓCIO

CLÁUSULA DÉCIMA. Falecendo ou interditado qualquer sócio, a sociedade continuará sua atividade com os herdeiros ou sucessores. Não sendo possível ou inexistindo interesse destes ou do(s) sócio(s) remanescente(s), o valor de seus haveres será apurado e liquidado com base na situação patrimonial da sociedade, à data da resolução, verificada em balanço especialmente levantado.

Parágrafo único. O mesmo procedimento será adotado em outros casos em que a sociedade se resolva em relação a seu sócio. (arts. 1.028 e 1.031, CC/2002)

DA DECLARAÇÃO DE DESIMPEDIMENTO

CLÁUSULA DÉCIMA PRIMEIRA. O(s) Administrador(es) declara(m), sob as penas da lei, que não está(ão) impedido(s) de exercer(em) a administração da sociedade, por lei especial ou em virtude de condenação criminal, ou por se encontrar(em) sob os efeitos dela, a pena que vede, ainda que temporariamente, o acesso a cargos públicos, ou por crime falimentar, de prevaricação, peita ou suborno, concussão, peculato ou contra a economia popular, contra o sistema financeiro nacional, contra normas de defesa da

23/06/2020

Certifico o Registro em 23/06/2020

Arquivamento 20209213710 de 23/06/2020 Protocolo 209213710 de 15/06/2020 NIRE 26201155402

Nome da empresa FERRUDD COMERCIAL LTDA EPP

Este documento pode ser verificado em <http://redesim.jucepe.pe.gov.br/autenticacaodocumentos/autenticacao.aspx>

Chancela 51709578340166

JUCEPE



http://assinador.pscs.com.br/assinadorweb/autenticacao?chave1=ampwXnSCA9EA0U7H9vaS_Q&chave2=diVYHkoC2XwAGXCK14FdLw
ASSINADO DIGITALMENTE POR: 06726746458-JANSEN ANDRE DOS SANTOS



Handwritten signature

concorrência, contra as relações de consumo, fé pública ou propriedade. (art. 1.011, § 1º, CC/2002).

DOS CASOS OMISSOS

CLÁUSULA DÉCIMA SEGUNDA. Os casos omissos no presente contrato serão resolvidos pelo consenso dos sócios, com observância da Lei nº 10.406/2002.

DO FORO

CLÁUSULA DÉCIMA TERCEIRA. Fica eleito o foro jurídico na cidade de Recife, Estado Pernambuco, para o exercício e o cumprimento dos direitos e obrigações resultantes deste contrato.

E, por estarem assim justos e contratados, assinam este instrumento, em 01 (uma) vias de igual forma e teor.

Recife - PE, 13 de Junho de 2020

C.P.L. P.M.S.M.
2/3
Visto

Dr. Cláudio Jaboatão

JOSE RUBENILDO PEREIRA DA SILVA
CPF Nº 329.953.344-49

Cartório Eduardo Malta

EDNEIDE FERREIRA DA SILVA
CPF Nº 024.137.094-95

1º CARTÓRIO DE NOTAS DO JABOATÃO
REGISTRO DE EMPRESAS E ATIVIDADES - REGISTRO DE EMPRESAS E ATIVIDADES
RECEBEMOS POR SEMELHANÇA A FIRMA DE JOSE RUBENILDO PEREIRA DA SILVA, em 13/06/2020 às 14:31:26 e deu fé, em test. da verdade, RAYMUNDA JULIANE DE A. MOTA - Recevante Autorizada. End: R. S. 11, TORR. Nº 0,02, PERC. Nº 0,01, CDD Nº 0,01, FERR. Nº 0,04, FUNDO Nº 0,04 Total R\$2,27. pelo: 0150699.04703202001-02524

1º CARTÓRIO DE NOTAS DO JABOATÃO - DOS GUARARAPES - PE

1º CARTÓRIO DE NOTAS DO JABOATÃO
REGISTRO DE EMPRESAS E ATIVIDADES - REGISTRO DE EMPRESAS E ATIVIDADES
RECEBEMOS POR SEMELHANÇA A FIRMA DE EDNEIDE FERREIRA DA SILVA, em 13/06/2020 às 14:31:26 e deu fé, em test. da verdade, RAYMUNDA JULIANE DE A. MOTA - Recevante Autorizada. End: R. S. 11, TORR. Nº 0,02, PERC. Nº 0,01, CDD Nº 0,01, FERR. Nº 0,04, FUNDO Nº 0,04 Total R\$2,27. pelo: 0150699.04703202001-02524



http://assinador.pscs.com.br/assinador/web/autenticacao?chave1=ampwYhSCA9EA0U7H9vas_0&chave2=blvYHkoLZXWAGXck14FdLw
ASSINADO DIGITALMENTE POR: 06726746458-JANSEN ANDRE DOS SANTOS

23/06/2020



Certifico o Registro em 23/06/2020
Arquivamento 20209213710 de 23/06/2020 Protocolo 209213710 de 15/06/2020 NIRE 26201155402
Nome da empresa FERRUDD COMERCIAL LTDA EPP
Este documento pode ser verificado em <http://redesim.jucepe.pe.gov.br/autenticacaodocumentos/autenticacao.asp>
Chancela 51709578340166



TERMO DE AUTENTICAÇÃO

NOME DA EMPRESA	FERRUDD COMERCIAL LTDA EPP
PROTOCOLO	209213710 - 15/06/2020
ATO	002 - ALTERAÇÃO
EVENO	021 - ALTERAÇÃO DE DADOS (EXCETO NOME EMPRESARIAL)

MATRIZ

NIRE 26201155402
CNPJ 03.036.083/0001-67
CERTIFICO O REGISTRO EM 23/06/2020
SOB N: 20209213710

EVENTOS

051 - CONSOLIDAÇÃO DE CONTRATO/ESTATUTO ARQUIVAMENTO: 20209213710

REPRESENTANTES QUE ASSINARAM DIGITALMENTE

Cpf: 06726746458 - JANSEN ANDRE DOS SANTOS

Assinado eletronicamente por
ILAYNE LARISSA LEANDRO MARQUES
SECRETÁRIA - GERAL

23/06/2020

ATESTADO DE CAPACIDADE TÉCNICA

Atestamos para os devidos fins, que a Empresa FERRUDD COMERCIAL LTDA, inscrita no CNPJ nº, 03.036.083/0001-67, com endereço à Av. Leandro Barreto, 1361, Loja 04, Jardim São Paulo – Recife PE, manteve firmado, com o FUNDO MUNICIPAL DE SAÚDE PREFEITURA DO JABOATÃO DOS GUARARAPES – PE, o contrato de nº 064/2012 - S cujo objeto foi o fornecimento, montagem e instalação de aparelhos de ar condicionado conforme planilha abaixo:

ITEM	ESPECIFICAÇÃO	UNIDADE	QUANTIDADE
01	Ar Condicionado Split inverter – 9000 Btu's	Unid.	13
02	Ar Condicionado Split inverter – 12.000 Btu's	Unid.	08
03	Ar Condicionado Split inverter – 9000 Btu's	Unid.	10

A referida Empresa, durante a vigência do contrato em epígrafe, cumpriu com todas as obrigações, sem nada a desabonar.

Jaboatão dos Guararapes, 17 de junho de 2013.

Firma Reconhecida

Maria do Socorro Cavalcanti Mandú
Maria do Socorro Cavalcanti Mandú
Coordenadora Administrativa

1º OFÍCIO DE JABOATÃO DOS GUARARAPES
CARTÓRIO EDUARDO MALTA
Rua José Eduardo Leão Malta - TABOÃO PÓRICO
Bd. José Alberto da Silva - Bd. Pedro Malta Filho - Eduardo Ferraz da Silva - NOROESTE/PA
Rua Azevedo Bastos de Azevedo, 513 - Pólis - Jaboatão dos Guararapes/PE
Fone: (81) 3035-9400 - Fax: (81) 3035-9502

Reconhecido por Semelhante, a firma de **MARIA DO SOCORRO CAVALCANTI MANDU**, Dow. P.A. Jaboatão dos Guararapes/PE, 10/07/2013 13:02:02. Em testemunho do Tabelião Eduardo Malta Azevedo Bastos, Tabelião Público, inscrita no Conselho Nacional de Tabeliães nº 10.377.679-0001/96, em 17 de junho de 2013, às 13h32m.

Maria do Socorro Cavalcanti Mandú
MARIA DE FÁTIMA SILVA SANTANA - ESTRETEMENTE JURAMENTADA

TRIBUNAL DE JUSTIÇA DE PERNAMBUCO
SELO
Autenticidade e Fiscalização
FIRMA 1
ANCO 097152

CARTÓRIO AZEVEDO BASTOS
1º OFÍCIO DE REGISTRO CIVIL DAS PESSOAS NATURAIS
RUA JOSÉ EDUARDO LEÃO MALTA, 513 - PÓLIS - JABOATÃO DOS GUARARAPES/PE
CNPJ Nº 03.036.083/0001-67
CNPJ Nº 03.036.083/0001-67
CNPJ Nº 03.036.083/0001-67

Autenticação Digital
De acordo com as artigos 1º, 9º e 30º do R. nº 208 de 18 de Junho de 1997 (Revogado) e Art. 6º do R. nº 10.377.679-0001/96 do Conselho Nacional de Tabeliães, a presente imagem digitalizada, reprodução fiel do documento apresentado e conferido neste ato. O referido é verdade. Dou fé.
Cód. Autenticação: 92972407181029010289-1; Data: 24/07/2018 10:38:51

Selo Digital de Fiscalização Tipo Normal C: AHE30746-38P9;
Valor Total do Ato: R\$ 4,23
Bel. Vilmar de Miranda Cavalcanti - Tabelião
Confirma os dados do ato em: <https://selodigital.tjpb.jus.br>

REPÚBLICA FEDERATIVA DO BRASIL
ESTADO DA PARAÍBA
CARTÓRIO AZEVEDO BASTOS
FUNDADO EM 1888

PRIMEIRO REGISTRO CIVIL DE NASCIMENTO E ÓBITOS E PRIVATIVO DE CASAMENTOS, INTERDIÇÕES E TUTELAS DA COMARCA DE JOÃO PESSOA

Av. Epitácio Pessoa, 1145 Bairro dos Estados 58030-00, João Pessoa PB
Tel.: (83) 3244-5404 / Fax: (83) 3244-5484
<http://www.azevedobastos.not.br>
E-mail: cartorio@azevedobastos.not.br



DECLARAÇÃO DE SERVIÇO DE AUTENTICAÇÃO DIGITAL

O Bel. Válber Azevêdo de Miranda Cavalcanti, Oficial do Primeiro Registro Civil de Nascimentos e Óbitos e Privativo de Casamentos, Interdições e Tutelas com atribuição de autenticar e reconhecer firmas da Comarca de João Pessoa Capital do Estado da Paraíba, em virtude de Lei, etc...

DECLARA para os devidos fins de direito que, o documento em anexo identificado individualmente em cada Código de Autenticação Digital¹ ou na referida sequência, foi autenticado de acordo com as Legislações e normas vigentes².

DECLARO ainda que, para garantir transparência e segurança jurídica de todos os atos oriundos da atividade Notarial e Registral no Estado da Paraíba, foi instituído pela Lei nº 10.132, de 06 de novembro de 2013, a aplicação obrigatória de um Selo Digital de Fiscalização Extrajudicial em todos os atos de notas e registro, composto de um código único (por exemplo: Selo Digital: ABC12345-X1X2) e dessa forma, cada autenticação processada pela nossa Serventia pode ser verificada e confirmada tantas vezes quanto for necessário através do site do Tribunal de Justiça do Estado da Paraíba, endereço <https://corregedoria.tjpb.jus.br/selo-digital/>

A autenticação digital do documento faz prova de que, na data e hora em que ela foi realizada, a empresa FERRUDD COMERCIAL LTDA tinha posse de um documento com as mesmas características que foram reproduzidas na cópia autenticada, sendo da empresa FERRUDD COMERCIAL LTDA a responsabilidade, única e exclusiva, pela idoneidade do documento apresentado a este Cartório.

Esta DECLARAÇÃO foi emitida em **10/08/2020 15:51:15 (hora local)** através do sistema de autenticação digital do Cartório Azevêdo Bastos, de acordo com o Art. 1º, 10º e seus §§ 1º e 2º da MP 2200/2001, como também, o documento eletrônico autenticado contendo o Certificado Digital do titular do Cartório Azevêdo Bastos, poderá ser solicitado diretamente a empresa **FERRUDD COMERCIAL LTDA** ou ao Cartório pelo endereço de e-mail autentica@azevedobastos.not.br

Para informações mais detalhadas deste ato, acesse o site <https://autdigital.azevedobastos.not.br> e informe o *Código de Consulta desta Declaração*.

A consulta desta Declaração estará disponível em nosso site.

¹**Código de Autenticação Digital:** 92972407181029010289-1

²**Legislações Vigentes:** Lei Federal nº 8.935/94, Lei Federal nº 10.406/2002, Medida Provisória nº 2200/2001, Lei Federal nº 13.105/2015, Lei Estadual nº 8.721/2008, Lei Estadual nº 10.132/2013 e Provimento CGJ N° 003/2014.

O referido é verdade, dou fé.

CHAVE DIGITAL

00005b1d734fd94f057f2d69fe6bc05bbb4f69b17f0c9cd0541069978a20f79ecfb5fe1ca3704d6aae42c9ae0f80b7ac0d9eb795875846c50fd994cce05f520aaf922fd52975aee0083fb8e0ba9c1d64



Presidência da República
Casa Civil
Medida Provisória Nº 2.200-2,
de 24 de agosto de 2001.



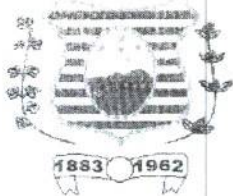

SECRETARIA MUNICIPAL DE SAÚDE

PREFEITURA DE
SÃO JOÃO
o povo construindo sua história

Secretaria de Saúde de São João

Departamento Financeiro



ATESTADO DE CAPACIDADE TÉCNICA

Atestamos para os devidos fins de direito que a empresa, **SECRETARIA DE SAÚDE DE SÃO JOÃO**, estabelecida a Rua João de Assis Moreno, N° 49 centro São João. PE. Inscrita no CNPJ: 03061099/0001-20.

Recebeu da empresa **FERRUDD COMERCIAL LTDA**, os seguintes itens:

- 14 APARELHO DE DVD MULTI MIDIA
- 40 APARELHO DE AR CONDICIONADO
- 12 BEBEDOURO ELETRICO
- 12 GELADEIRA
- 14 TV LED 32 POL"

Cartório do Único Cartório de Registro e Registro de Imóveis Av. Joaquim José Vilela - São João - PE Titular - Verônica Rodrigues de M. A.

Atestado por Secretaria e (s) para (s) **Azenaldo Paes de Lira** (Resolvidos)

São João PE U 2 DEZ 2014 Em testif. da verdade, dou fe

Verônica Rodrigues de Melo
Tabeliã Oficial
CRI - São João - PE
F. (087) 3784-1140

Cartório de São João PE
Visto e Autenticado (Resolvidos)

Tribunal Registral de Pernambuco

São João em, 26 de Setembro de 2014

CARTÓRIO ÚNICO
SÃO JOÃO - PE

Azenaldo Paes de Lira
Azenaldo Paes de Lira
Portaria Nº 313/MAR/14

Azenaldo Paes de Lira
Secretario de Saúde

RUA AUGUSTO PEIXOTO, 131 - CENTRO - CEP.: 55435-000
SÃO JOÃO - PE

CARTÓRIO AZEVEDO BASTOS 1º OFÍCIO DE REGISTRO CIVIL DAS PESSOAS NATURAIS E TABELIONATO DE NOTAS - Código CNJ 06.876-9
R. Francisco Epitácio Pessoa, 1145 - Bairro Dos Índios - 54020-000 - São João - PE - CEP: 55435-000 - Fone: (087) 3444-5401 - Fax: (087) 3444-5400

Autenticação Digital
De acordo com os artigos 1º, 3º e 7º inc. V 8º, 41 e 52 da Lei Federal 8.935/1994 e Art. 6º Inc. XII da Lei Estadual 8.721/2008 autentico a presente imagem digitalizada, reprodução fiel do documento apresentado e conferido neste ato. O referido é verdade. Dou fe

Cód. Autenticação: 92971409181208150214-1; Data: 14/09/2018 12:11:36

Selo Digital de Fiscalização Tipo Normal C: AHM23381-RK00;
Valor Total do Ato: R\$ 4,23

Bel. Válder de Miranda Cavalcanti
Titular

Confira os dados do ato em: <https://selodigital.tjpb.jus.br>

CONTRATO DE FORNECIMENTO N.º ____/2014

Processo Licitatório nº 15/2014

PREGÃO PRESENCIAL nº 04/2014

CONTRATAÇÃO DE EMPRESA PARA **AQUISIÇÃO PARCELADA DE EQUIPAMENTOS ELETRODOMÉSTICOS, ELETRO-ELETRÔNICOS E MOBILIÁRIO DE ESCRITÓRIO, DESTINADO À SECRETARIA DE SAÚDE DESTE MUNICÍPIO, QUE ENTRE SI CELEBRAM O MUNICÍPIO DE SÃO JOÃO E A EMPRESA FERRUDD COMERCIAL LTDA.**

O **Fundo Municipal de Saúde**, Pessoa Jurídica de Direito Público Interno, inscrito no CNPJ sob o nº 03.061.099/0001-20, com sede na Rua João de Assis Moreno, 49 – Centro – São João – PE, neste ato representado por seu Secretário de Saúde, Sr. Arzenaldo Paes de Lira, brasileiro, casado, inscrito no CPF/MF sob o n.º 628.611.904-34, portador da cédula de identidade n.º 3.618.149 SSP/PE, residente e domiciliado na Rua Manoel Joaquim de Souza, Nº 23 Parque Alvorada, São João/PE, no uso de suas atribuições, neste ato, denominado simplesmente **CONTRATANTE**, e de outro lado a Empresa **FERRUDD COMERCIAL LTDA**, Pessoa Jurídica de Direito Privado, com sede na Rua Leandro Barreto, Nº 1361- Loja 04, Bairro de Jardim Paulo, Recife/PE, inscrita no CNPJ N.º 03.036. 083./0001-67, neste ato representada por José Rubenildo Pereira da Silva, brasileiro, casado, Comerciante, Portador do RG N.º 2.353.698 – SSP-PE e CPF N.º 329.953.344-49, residente na Rua Manoel Salvador, Nº 257, Bairro do Barro, Recife/PE, de conformidade com o **Processo nº 15/2014 – PREGÃO PRESENCIAL n.º 04/2014**, que a este se integra, resolvem celebrar o presente contrato em consonância com a Lei nº 10.520/2002 e Lei nº 8.666/93 e demais normas legais que regem a espécie, às quais as partes se obrigam, cujas condições são estabelecidas nas cláusulas a seguir declinadas:

CLÁUSULA PRIMEIRA - DO OBJETO

1.1 - Constitui objeto deste contrato a **AQUISIÇÃO PARCELADA DE EQUIPAMENTOS ELETRODOMÉSTICOS, ELETRO-ELETRÔNICOS E MOBILIÁRIO DE ESCRITÓRIO, DESTINADO À SECRETARIA DE SAÚDE DESTE MUNICÍPIO, TUDO SEGUNDO DETALHADO NO ANEXO I – PLANILHA DE QUANTITATIVOS, PARTE INTEGRANTE DO PRESENTE EDITAL** hem como da Proposta apresentada pela Contratada.

Rua João de Assis Moreno, nº 49, Bairro Centro, São João/PE – Fone/Fax. 8





CLÁUSULA SEGUNDA - DO REGIME DE EXECUÇÃO

2.1 - Os fornecimentos objeto deste contrato devem ser executados diretamente pela **CONTRATADA**, não podendo ser subempreitados, cedidos ou sublocados, NO PRAZO, NAS CONDIÇÕES E CONFORME ESPECIFICAÇÕES EXIGIDAS EM EDITAL.

CLÁUSULA TERCEIRA – DAS OBRIGAÇÕES E RESPONSABILIDADES DA CONTRATADA

3.1 - Na execução do fornecimento objeto deste contrato, obriga-se a **CONTRATADA** a:

- a) cumprir todas as obrigações de natureza fiscal, trabalhista e previdenciária, incluindo seguro contra riscos de acidente do trabalho, com relação ao pessoal designado para a realização do fornecimento, que não terão com a **CONTRATANTE** qualquer vínculo empregatício;
- b) exigir de seu pessoal e fiscalizar o uso de equipamentos e materiais de segurança necessários à execução do objeto deste contrato, bem como o cumprimento das normas e medidas de segurança;
- c) obedecer as diretrizes emanadas do setor competente da **CONTRATANTE**, no tocante à realização do objeto deste contrato;
- d) manter, durante toda a execução do contrato, em compatibilidade com as obrigações assumidas, todas as condições de habilitação e qualificação exigidas na licitação;
- e) ressalvadas as hipóteses do caso fortuito ou força maior mencionadas no art. 393 do Código Civil, a **CONTRATADA** responderá pela cobertura integral de quaisquer prejuízos sofridos diretamente pela **CONTRATANTE** ou causados a terceiros, por ato ou fato, comissivo ou omissivo, da **CONTRATADA** ou de seus prepostos.
- f) em caso de ocorrência dos prejuízos e danos previstos na cláusula anterior, a **CONTRATANTE** poderá abatê-los das faturas relativas aos serviços prestados pela **CONTRATADA**, ou, se inviável a compensação, promover a execução judicial, sem exclusão de outras sanções cabíveis.

CLÁUSULA QUARTA - DA FISCALIZAÇÃO

4.1 - A execução do objeto do contrato será fiscalizada pela **CONTRATANTE**, por sua Gerência competente, devendo a **CONTRATADA** fornecer relatórios, informações e quaisquer esclarecimentos que se fizerem necessários, no prazo que para tanto lhe for assinado.

Rua João de Assis Moreno, nº 49, Bairro Centro, São João/PE – Fone/Fax. 81



4.2 - A **CONTRATANTE** poderá a qualquer tempo recusar o fornecimento, no todo ou em parte, sempre que não atender ao estipulado no contrato ou aos padrões técnicos de qualidade exigíveis.

4.3 - A **CONTRATADA**, acaso seja necessário, deverá credenciar preposto para representá-la permanentemente junto à **CONTRATANTE**, com a incumbência de resolver todos os assuntos relativos à execução do contrato.

CLÁUSULA QUINTA - DO PRAZO

5.1 - O prazo de duração do presente contrato é de **12 (doze) meses**, a contar da assinatura deste, podendo este prazo ser prorrogado ou aditado nos previstos em lei.

CLÁUSULA SEXTA - DO PREÇO E DAS CONDIÇÕES DE PAGAMENTO

6.1 - O valor global deste contrato é de **R\$ 87.640,00 (oitenta e sete mil seiscientos e quarenta reais)**, sendo o valor referente aos **ITENS I, II, III, IV, V**.

6.2 - O pagamento será efetuado em até 30 dias, mediante a apresentação de Notas Fiscais/Faturas, emitidas em moeda corrente Nacional, correspondente aos itens fornecidos, segundo solicitação, após atestadas pela autoridade competente, e de conformidade ao discriminado na proposta da contratada.

6.3 - O pagamento será efetuado pela PMSJ por meio de ordem bancária ao Banco do Brasil S/A e creditado na agência bancária indicada na proposta da Contratada OU ainda mediante a emissão de cheque nominal, o qual ocorrerá até o 10º dia útil, após aceitação e atesto da Notas/Fiscais/Faturas.

6.4 - Para efeito de pagamento, serão computados apenas os quantitativos efetivamente fornecidos.

6.5 - Caso, na vigência do ajuste, a **CONTRATADA** venha a vender aos consumidores por preço inferior ao valor oferecido na licitação, ficará ela obrigada a vender também à **CONTRATANTE** por esse mesmo valor, assim como garantir à **CONTRATANTE** outros descontos e promoções estabelecidos em favor dos demais consumidores.

6.6 - Nos preços indicados nesta cláusula incluem-se todos os valores incidentes, tais como encargos trabalhistas e previdenciários, tributos de qualquer natureza e espécie, fretes e seguros, além de outras despesas, de qualquer natureza.

CLÁUSULA SÉTIMA - DA REVISÃO DOS PREÇOS

7.1 - É garantida à **CONTRATADA** a manutenção do equilíbrio econômico financeiro do contrato, de tal modo que, nos termos do art. 65, II, "d" da Lei 8.666/1993, conforme comprovação a ser feita pelo contratado, sobre vindo fatos imprevisíveis, ou previsíveis.

Rua João de Assis Moreno, nº 49, Bairro Centro, São João/PE – Fone/Fax. 8



7.2 - Eventual alteração de preços em decorrência de desequilíbrio econômico-financeiro do contrato só será examinada mediante apresentação de documentos que comprovem, de forma inequívoca, a alteração da relação encargos/retribuição inicialmente pactuada.

CLÁUSULA OITAVA - DA DOTAÇÃO ORÇAMENTÁRIA

A despesa decorrente desta licitação para o presente exercício correrá à conta do Orçamento Geral da Prefeitura aprovado para o Exercício Financeiro de 2014:

60 SECRETARIA DE SAÚDE

60.610 SECRETARIA DE SAÚDE

04.122.0007.2122 MANUTENÇÃO DAS ATIVIDADES DA SECRETARIA DE SAÚDE

449052 0346 EQUIPAMENTOS E MATERIAL PERMANENTE

60 SECRETARIA DE SAÚDE

60.610 FUNDO MUN. DE SAÚDE DE SÃO JOÃO-PE

10.301.0085.2124 MANUTENÇÃO DAS ATIVIDADES ATIV. DO FUNDO DE SAÚDE

449052 0410 EQUIPAMENTOS E MATERIAL PERMANENTE

60 SECRETARIA DE SAÚDE

60.610 FUNDO MUN. DE SAÚDE DE SÃO JOÃO-PE

10.301.0085.2125 MANUTENÇÃO DOS SERV. MEDICO AMBULATORIAL

449052 0361EQUIPAMENTOS E MATERIAL PERMANENTE

60 SECRETARIA DE SAÚDE

60.610 FUNDO MUN. DE SAÚDE DE SÃO JOÃO-PE

10.301.0085.2133 MANUTENÇÃO DO PROGRAMA SAÚDE NA ESCOLA-PSE

449052 0378EQUIPAMENTOS E MATERIAL PERMANENTE

60 SECRETARIA DE SAÚDE

60.610 FUNDO MUN. DE SAÚDE DE SÃO JOÃO-PE

10.301.0085.2134 MANUT CENTRO DE ESPECIALIDADES ODONTOLOGICO-CEO

449052 0381EQUIPAMENTOS E MATERIAL PERMANENTE

60 SECRETARIA DE SAÚDE

60.610 FUNDO MUN. DE SAÚDE DE SÃO JOÃO-PE

10.301.0085.2139 MANUTENÇÃO DAS ATIVIDADES DO SAMU

449052 0388EQUIPAMENTOS E MATERIAL PERMANENTE

60 SECRETARIA DE SAÚDE

60.610 FUNDO MUN. DE SAÚDE DE SÃO JOÃO-PE

10.305.0086.1054 AQUISIÇÃO DE MOVEIS E EQUIPAMENTOS UNID. DE SAÚDE

449052 0394EQUIPAMENTOS E MATERIAL PERMANENTE

Rua João de Assis Moreno, nº 49, Bairro Centro, São João/PE – Fone/Fax: 81



60 SECRETARIA DE SAÚDE

60.610 FUNDO MUN. DE SAÚDE DE SÃO JOÃO-PE

10.305.0086.2135 MANUTENÇÃO DOS SERV. MADICOS HOSPITALARES-MAC

449052 0404EQUIPAMENTOS E MATERIAL PERMANENTE

CLÁUSULA NONA - MULTA E DEMAIS SANÇÕES

9.1 - Se a **CONTRATADA** apresentar documentação falsa, ensejar o retardamento da execução do objeto do certame, não mantiver a proposta, falhar ou fraudar a execução do contrato, comportar-se de modo inidôneo ou cometer fraude fiscal, ficará impedida de licitar e contratar com o Município de São João pelo prazo de cinco anos, sem prejuízo das demais cominações legais.

9.2 - Pela inexecução total ou parcial do contrato, ou ainda pela recusa injustificada do adjudicatário em assinar o instrumento contratual ou equivalente, dentro do prazo estabelecido, poderá a **CONTRATANTE** aplicar as sanções previstas no art. 87 da Lei 8.666/93, independentemente de procedimento judicial.

8.3 - Em caso de aplicação de multa compensatória, esta será baseada na estimativa dos prejuízos causados à **CONTRATANTE**, graduada em **até 20% (vinte por cento) do valor do contrato ou da parcela não executada.**

8.4 - Pelo atraso injustificado na execução do contrato, poderá a **CONTRATANTE** aplicar à **CONTRATADA** multa de **até 0,3% (três décimos por cento), por dia**, até o 30º (trigésimo) dia de atraso, e de **até 20% (vinte por cento)**, no caso de **atraso superior a 30 (trinta) dias**, calculada sobre o valor do contrato ou da parcela executada com atraso.

8.5 - As multas acima previstas, que serão aplicadas sem prejuízo de outras sanções cabíveis, serão descontadas, de logo, quando do pagamento de fatura(s) eventualmente devida(s) pela **CONTRATANTE** à **CONTRATADA**, ou da garantia por esta fornecida e, quando não houver pagamento a ser efetuado nem garantia, a multa será cobrada administrativa ou judicialmente, observadas as normas aplicáveis.

CLÁUSULA NONA - DA RESCISÃO CONTRATUAL

9.1 - O presente contrato poderá ser rescindido, unilateralmente, pela **CONTRATANTE**, independente de qualquer processo judicial, tanto por inadimplência da **CONTRATADA** como por interesse público, nos termos do art. 78 da Lei 8.666/93, com as conseqüências descritas nos respectivos diplomas legais, sem prejuízo, quando for o caso, da apuração da responsabilidade civil e criminal, bem como da aplicação de outras sanções cabíveis.

Rua João de Assis Moreno, nº 49, Bairro Centro, São João/PE – Fone/Fax. 87



9.2 - As partes contratantes poderão promover a rescisão amigável do contrato, mediante de termo próprio de distrato.

9.3 - Na hipótese de rescisão não amigável do contrato, não vinculada a ato ou fato da **CONTRATADA**, ser-lhe-á dado pré-aviso com, no mínimo, 10 (dez) dias de antecedência.

CLÁUSULA DÉCIMA - DO FORO

As partes contratantes elegem o Foro da Comarca de São João, com renúncia a qualquer outro, por mais especial que seja, para a solução de qualquer pendência atinente a este contrato. As partes firmam o presente, em duas vias, juntamente com duas testemunhas.

São João/PE, 22 de agosto de 2014.

.....
Arzenaldo Paes de Lira
Portaria Nº 313/MAR/14

ARZENALDO PAES DE LIRA

SECRETÁRIO DE SAÚDE



.....
FERRUDD COMERCIAL LTDA
EMPRESA CONTRATADA
JOSÉ RUBENILDO PEREIRA DA SILVA

TESTEMUNHAS:

1. _____ RG _____
2. _____ RG _____

RECEBEMOS DE FERRUDD COMERCIAL LTDA OS PRODUTOS/SERVIÇOS CONSTANTES DA NOTA FISCAL INDICADA AO LADO		NF-e Nº 000.000.390
DATA DE RECEBIMENTO	IDENTIFICAÇÃO E ASSINATURA DO RECEBEDOR	SÉRIE: 1



FERRUDD COMERCIAL LTDA RUA LEANDRO BARRETO, 1361 - - JARDIM SAO PAULO, Recife, PE - CEP: 50910220 - Fone/Fax: 34559330	DANFE Documento Auxiliar da Nota Fiscal Eletrônica 0 - Entrada 1 - Saída 1 Nº 000.000.390 SÉRIE: 1 Página 1 de 1	CONTROLE DO FISCO CHAVE DE ACESSO 2614 0903 0360 8300 0167 5500 1000 0003 9012 2000 0011 Consulta de autenticidade no portal nacional da NF-e www.nfe.fazenda.gov.br/portal ou no site da Sefaz Autorizadora
---	--	---

NATUREZA DA OPERAÇÃO VENDA DE MERCADORIA	PROTOCOLO DE AUTORIZAÇÃO DE USO 126140049298456 - 25/09/2014 18:57
INSCRIÇÃO ESTADUAL 025731300	INSCRIÇÃO ESTADUAL DO SUBST. TRIB. CNPJ 03.036.083/0001-67

DESTINATÁRIO/REMETENTE		CNPJ/CPF	DATA DA EMISSÃO
NOME/RAZÃO SOCIAL SECRETARIA MUNICIPAL DE SAUDE/FUNDO MUNICIPAL DE SAUDE		03.061.099/0001-20	25/09/2014
ENDEREÇO RUA JOÃO DE ASSIS MORENO, 49 -	BAIRRO/DISTRITO CENTRO	CEP 55345-000	DATA DE ENTRADA/SAÍDA 26/09/2014
MUNICÍPIO Sao Joao	FONE/FAX 8737841152	UF PE	INSCRIÇÃO ESTADUAL ISENTO
			HORA DE ENTRADA/SAÍDA 10:00:00

FATURA
PAGAMENTO A PRAZO / Num.: DUPLICATA - 001 / V. Orig.: 87.640,00 / V. Liq.: 87.640,00

CÁLCULO DO IMPOSTO						
BASE DE CÁLCULO DO ICMS	VALOR DO ICMS	BASE DE CÁLCULO DO ICMS ST	VALOR DO ICMS ST	VALOR TOTAL DOS PRODUTOS		
0,00	0,00	0,00	0,00	87.640,00		
VALOR DO FRETE	VALOR DO SEGURO	DESCONTO	OUTRAS DESPESAS ACESSÓRIAS	VALOR DO IPI	VALOR TOTAL DA NOTA	
0,00	0,00	0,00	0,00	0,00	87.640,00	

TRANSPORTADOR/VOLUMES TRANSPORTADOS						
RAZÃO SOCIAL	FRETE POR CONTA	CÓDIGO ANTT	PLACA DO VEÍCULO	UF	CNPJ/CPF	
	0 - Emitente					
ENDEREÇO	MUNICÍPIO		UF	INSCRIÇÃO ESTADUAL		
QUANTIDADE	ESPÉCIE	MARCA	NUMERAÇÃO	PESO BRUTO	PESO LÍQUIDO	

DADOS DO PRODUTO/SERVIÇO													
CÓDIGO	DESCRIÇÃO DO PRODUTO/SERVIÇO	NCM/SH	CST	CFOP	UNID.	QTD.	VLR. UNIT.	VLR. TOTAL	BC ICMS	VLR. ICMS	VLR. IPI	ALIQ. ICMS	ALIQ. IPI
DVD - 001	APARELHO DE DVD COM MÍDIAS COMPATÍVEIS DVD/DVDR/RW CD/CDR/RW COM ENTRADA USB COM CONTROLE REMOTO MARCA PHILIPS	85219090	0102	5405	UNID	14,0000	190,0000	2.660,00					
ARC - 001	APARELHO DE AR CONDICIONADO SPLIT COM CAPACIDADE DE REFRIGERAÇÃO DE 9.000 BTUS CICLO FRIO CONTROLE DE TEMPERATURA ELETRO	84151011	0102	5405	UNID	40,0000	1.250,0000	50.000,00					
BEB - 001	BEBEDOURO ELETRICO PARA GARRAFAO DE 10 E 20 LITROS GABINETE EM PLÁSTICO INJETADO NA COR BRANCA DUAS TORNEIRAS ESMALTEC	84186931	0102	5405	UNID	12,0000	515,0000	6.180,00					
GEL - 001	GELADEIRA DOMÉSTICA PARA CONSERVAR VÁCUAS CONTROL TEMPERATURA PRATELEIRAS ARAMADAS DEGELO MANUAL CAPACIDADE APROX. 280	84182100	0102	5405	UNID	12,0000	1.000,0000	12.000,00					
TEV - 001	TELEVISOR COLORIDO DE LED COM TELA DE 32" POLEGADAS CONVERSOR DIGITAL INTEGRADO FULL HD ENTRADAS USB E HDMI C/CONTROLE	85287200	0102	5405	UNID	14,0000	1.200,0000	16.800,00					

CÁLCULO DO ISSQN			
INSCRIÇÃO MUNICIPAL 2906899	VALOR TOTAL DOS SERVIÇOS	BASE DE CÁLCULO DO ISSQN	VALOR DO ISSQN

DADOS ADICIONAIS	
INFORMAÇÕES COMPLEMENTARES Informações Adicionais de Interesse do Fisco: DOCUMENTO EMITIDO POR EMPRESA EM/EPP OPTANTE PELO SIMPLES NACIONAL NÃO GERA CRÉDITO DE IPI. DADOS BANCARIOS: BANCO BARDESCO 237 - AGENCIA 0289-5 CONCORDIA - CONTA CORRENTE 0180919-9.	RESERVADO AO FISCO

REPÚBLICA FEDERATIVA DO BRASIL
ESTADO DA PARAÍBA
CARTÓRIO AZEVEDO BASTOS
FUNDADO EM 1888

PRIMEIRO REGISTRO CIVIL DE NASCIMENTO E ÓBITOS E PRIVATIVO DE CASAMENTOS, INTERDIÇÕES E TUTELAS DA COMARCA DE JOÃO PESSOA

Av. Epitácio Pessoa, 1145 Bairro dos Estados 58030-00, João Pessoa PB
Tel.: (83) 3244-5404 / Fax: (83) 3244-5484
<http://www.azevedobastos.not.br>
E-mail: cartorio@azevedobastos.not.br



DECLARAÇÃO DE SERVIÇO DE AUTENTICAÇÃO DIGITAL

O Bel. Válber Azevêdo de Miranda Cavalcanti, Oficial do Primeiro Registro Civil de Nascimentos e Óbitos e Privativo de Casamentos, Interdições e Tutelas com atribuição de autenticar e reconhecer firmas da Comarca de João Pessoa Capital do Estado da Paraíba, em virtude de Lei, etc...

DECLARO ainda que, para garantir transparência e segurança jurídica de todos os atos oriundos da atividade Notarial e Registral no Estado da Paraíba, foi instituído pela Lei nº 10.132, de 06 de novembro de 2013, a aplicação obrigatória de um Selo Digital de Fiscalização Extrajudicial em todos os atos de notas e registro, composto de um código único (por exemplo: Selo Digital: ABC12345-X1X2) e dessa forma, cada autenticação processada pela nossa Serventia pode ser verificada e confirmada tantas vezes quanto for necessário através do site do Tribunal de Justiça do Estado da Paraíba, endereço <https://corregedoria.tjpb.jus.br/selo-digital/>.

autenticação digital do documento faz prova de que, na data e hora em que ela foi realizada, a empresa FERRUDD COMERCIAL LTDA tinha posse de um documento com as mesmas características que foram reproduzidas na cópia autenticada, sendo da empresa FERRUDD COMERCIAL LTDA a responsabilidade, única e exclusiva, pela idoneidade do documento apresentado a este Cartório.

Nesse sentido, declaro que a FERRUDD COMERCIAL LTDA assumiu, nos termos do artigo 8º, §1º, do Decreto nº 10.278/2020, que regulamentou o artigo 3º, inciso X, da Lei Federal nº 13.874/2019 e o artigo 2º-A da Lei Federal 12.682/2012, a responsabilidade pelo processo de digitalização dos documentos físicos, garantindo perante este Cartório e terceiros, a sua autoria e integridade.

De acordo com o disposto no artigo 2º-A, §7º, da Lei Federal nº 12.682/2012, o documento em anexo, identificado individualmente em cada Código de Autenticação Digital ou na referida sequência, poderá ser reproduzido em papel ou em qualquer outro meio físico.

Esta DECLARAÇÃO foi emitida em **25/06/2021 15:53:30 (hora local)** através do sistema de autenticação digital do Cartório Azevedo Bastos, de acordo com o Art. 1º, 10º e seus §§ 1º e 2º da MP 2200/2001, como também, o documento eletrônico autenticado contendo o Certificado Digital do titular do Cartório Azevedo Bastos, poderá ser solicitado diretamente a empresa FERRUDD COMERCIAL LTDA ou ao Cartório pelo endereço de e-mail autentica@azevedobastos.not.br Para informações mais detalhadas deste ato, acesse o site <https://autdigital.azevedobastos.not.br> e informe o Código de Autenticação Digital

Esta Declaração é válida por **tempo indeterminado** e está disponível para consulta em nosso site.

1Código de Autenticação Digital: 92971409181208150214-1

2Legislações Vigentes: Lei Federal nº 8.935/94, Lei Federal nº 10.406/2002, Medida Provisória nº 2200/2001, Lei Federal nº 13.105/2015, Lei Estadual nº 8.721/2008, Lei Estadual nº 10.132/2013, Provimento CGJ N° 003/2014 e Provimento CNJ N° 100/2020.

O referido é verdade, dou fé.

CHAVE DIGITAL

00005b1d734fd94f057fd69fe6bc05b2ad3d54cb880dfab0de072f3e70532e8d2bb5fe9e9df7b8f47d4561e508397bce932baa89969857b2faa7f0ca9cc3cb5af922fd52975aee0083fb8e0ba9c1d64



Presidência da República
Casa Civil
Medida Provisória Nº 2.200-2,
de 24 de agosto de 2001.



REPÚBLICA FEDERATIVA DO BRASIL
ESTADO DA PARAÍBA
CARTÓRIO AZEVEDO BASTOS
FUNDADO EM 1888

PRIMEIRO REGISTRO CIVIL DE NASCIMENTO E ÓBITOS E PRIVATIVO DE CASAMENTOS, INTERDIÇÕES E TUTELAS DA COMARCA DE JOÃO PESSOA

Av. Epitácio Pessoa, 1145 Bairro dos Estados 58030-00, João Pessoa PB
Tel.: (83) 3244-5404 / Fax: (83) 3244-5484
http://www.azevedobastos.not.br
E-mail: cartorio@azevedobastos.not.br



DECLARAÇÃO DE SERVIÇO DE AUTENTICAÇÃO DIGITAL

O Bel. Válber Azevêdo de Miranda Cavalcanti, Oficial do Primeiro Registro Civil de Nascimentos e Óbitos e Privativo de Casamentos, Interdições e Tutelas com atribuição de autenticar e reconhecer firmas da Comarca de João Pessoa Capital do Estado da Paraíba, em virtude de Lei, etc...

DECLARO ainda que, para garantir transparência e segurança jurídica de todos os atos oriundos da atividade Notarial e Registral no Estado da Paraíba, foi instituído pela da Lei Nº 10.132, de 06 de novembro de 2013, a aplicação obrigatória de um Selo Digital de Fiscalização Extrajudicial em todos os atos de notas e registro, composto de um código único (por exemplo: Selo Digital: ABC12345-X1X2) e dessa forma, cada autenticação processada pela nossa Serventia pode ser verificada e confirmada tantas vezes quanto for necessário através do site do Tribunal de Justiça do Estado da Paraíba, endereço <https://corregedoria.tjpb.jus.br/selo-digital/>.

A autenticação digital do documento faz prova de que, na data e hora em que ela foi realizada, a empresa FERRUDD COMERCIAL LTDA tinha posse de um documento com as mesmas características que foram reproduzidas na cópia autenticada, sendo da empresa FERRUDD COMERCIAL LTDA a responsabilidade, única e exclusiva, pela idoneidade do documento apresentado a este Cartório.

Nesse sentido, declaro que a FERRUDD COMERCIAL LTDA assumiu, nos termos do artigo 8º, §1º, do Decreto nº 10.278/2020, que regulamentou o artigo 3º, inciso X, da Lei Federal nº 13.874/2019 e o artigo 2º-A da Lei Federal 12.682/2012, a responsabilidade pelo processo de digitalização dos documentos físicos, garantindo perante este Cartório e terceiros, a sua autoria e integridade.

De acordo com o disposto no artigo 2º-A, §7º, da Lei Federal nº 12.682/2012, o documento em anexo, identificado individualmente em cada Código de Autenticação Digital¹ ou na referida sequência, poderá ser reproduzido em papel ou em qualquer outro meio físico.

Esta DECLARAÇÃO foi emitida em **25/06/2021 15:53:06 (hora local)** através do sistema de autenticação digital do Cartório Azevedo Bastos, de acordo com o Art. 1º, 10º e seus §§ 1º e 2º da MP 2200/2001, como também, o documento eletrônico autenticado contendo o Certificado Digital do titular do Cartório Azevedo Bastos, poderá ser solicitado diretamente a empresa FERRUDD COMERCIAL LTDA ou ao Cartório pelo endereço de e-mail autentica@azevedobastos.not.br Para informações mais detalhadas deste ato, acesse o site <https://autdigital.azevedobastos.not.br> e informe o Código de Autenticação Digital

Esta Declaração é válida por **tempo indeterminado** e está disponível para consulta em nosso site.

¹Código de Autenticação Digital: 92971409181208150314-1 a 92971409181208150314-6

²Legislações Vigentes: Lei Federal nº 8.935/94, Lei Federal nº 10.406/2002, Medida Provisória nº 2200/2001, Lei Federal nº 13.105/2015, Lei Estadual nº 8.721/2008, Lei Estadual nº 10.132/2013, Provimento CGJ Nº 003/2014 e Provimento CNJ Nº 100/2020.

O referido é verdade, dou fé.

CHAVE DIGITAL

00005b1d734fd94f057fd2d69fe6bc05b2ad3d54cb880dfab0de072f3e70532e83de441e6791b9fe556ed7676db2a1f1c92007d96201928f7e6b5304b6e8f7279af922fd52975aee0083fb8e0ba9c1d64



Presidência da República
Casa Civil
Medida Provisória Nº 2.200-2,
de 24 de agosto de 2001.





PREFEITURA DE CARUARU
CONSTRUINDO UMA VIDA MELHOR

Departamento de Compras



Caruaru, 13 de Outubro de 2010.

ATESTADO DE CAPACIDADE TÉCNICA

Atestamos para os fins de direito que a empresa, **FERRUD COMERCIAL LTDA** estabelecida na Rua Leandro Barreto nº 1361 LJ 04 ,Jardim São Paulo Recife -PE no CNPJ nº 03.036.083/0001-67 tendo participado conosco através dos seguintes itens:

PRODUTO	
CONDICIONADOR DE AR SPLIT DE 7000 A 30000 BTUS C/ INSTALAÇÃO - 35 UNIDADES	
FREEZER HORIZONTAL 513 LTS -	02 UNIDADES
TV 29" ESTEREO ULTRA SLIMFIT	05 UNIDADES
VENTILADOR DE PAREDE 60 CM	60 UNIDADES
ESPRESSO DE FRUTAS TIPO INDUSTRIAL	10 UNIDADES
BERÇO TUBULAR ESTRUTURA DE TUBO 7/8"	40 UNIDADES

Desta forma, até a presente data, declaramos estar satisfeitos com a contratada e com os produtos fornecidos, tendo a mesma cumprido com todos os requisitos e obrigações assumidas, razão pela qual afirmamos nosso contentamento.

Sendo só para o momento antecipamos nossos agradecimentos e nos colocamos a inteira disposição para quaisquer outros esclarecimentos.

Atenciosamente.

Prefeitura de Caruaru
Erivaldo dos S. Cintra
Diretor de Compras



SEGUNDO SERVIÇO NOTARIAL E PROTESTO DE CARUARU - PE
Rosemary da Silva Vieira ADP/PA

RECONHECIDO, por semelhança a(s) firma(s) de ERIVALDO DOS SANTOS CINTRA, deou fe. CARUARU, 14/09/2011

Em testemunho da verdade Flavia Aquilar L. C. de Melo
Emolumentos R\$2,79 TSMR R\$0,56 Total a Pagar R\$3,35 Oper. F

TRIBUNAL DE JUSTIÇA DE PERNAMBUCO
SELO Autenticidade e Fiscalização

2º OFÍCIO DE NOTAS
Bela Rosemary da Silva Vieira
Leandro Porto, 65 Térreo
Caruaru - PE
E Fone/Fax: 3721.2898 - 8885

AMOREQ-PE FIRMA 1
AJ0095255

Autenticação Digital
1º OFÍCIO DE REGISTRO CIVIL DAS PESSOAS NATURAIS
CARTÓRIO AZEVEDO BASTOS
Cod. Autenticação: 92972407181029010197-1; Data: 24/07/2018 10:38:35
Valor Total do Ato: R\$ 4,23
Selo Digital de Fiscalização Tipo Normal C: AHE30744-020R;
Confira os dados do ato em: <https://selodigital.tjpb.jus.br>

REPÚBLICA FEDERATIVA DO BRASIL
ESTADO DA PARAÍBA
CARTÓRIO AZEVEDO BASTOS
FUNDADO EM 1888

PRIMEIRO REGISTRO CIVIL DE NASCIMENTO E ÓBITOS E PRIVATIVO DE CASAMENTOS, INTERDIÇÕES E TUTELAS DA COMARCA DE
JOÃO PESSOA

Av. Eptácio Pessoa, 1145 Bairro dos Estados 58030-00, João Pessoa PB
Tel.: (83) 3244-5404 / Fax: (83) 3244-5484
<http://www.azevedobastos.not.br>
E-mail: cartorio@azevedobastos.not.br



DECLARAÇÃO DE SERVIÇO DE AUTENTICAÇÃO DIGITAL

O Bel. Válber Azevêdo de Miranda Cavalcanti, Oficial do Primeiro Registro Civil de Nascimentos e Óbitos e Privativo de Casamentos, Interdições e Tutelas com atribuição de autenticar e reconhecer firmas da Comarca de João Pessoa Capital do Estado da Paraíba, em virtude de Lei, etc...

DECLARA para os devidos fins de direito que, o documento em anexo identificado individualmente em cada Código de Autenticação Digital¹ ou na referida sequência, foi autenticado de acordo com as Legislações e normas vigentes².

DECLARO ainda que, para garantir transparência e segurança jurídica de todos os atos oriundos da atividade Notarial e Registral no Estado da Paraíba, foi instituído pela Lei N° 10.132, de 06 de novembro de 2013, a aplicação obrigatória de um Selo Digital de Fiscalização Extrajudicial em todos os atos de notas e registro, composto de um código único (por exemplo: Selo Digital: ABC12345-X1X2) e dessa forma, cada autenticação processada pela nossa Serventia pode ser verificada e confirmada tantas vezes quanto for necessário através do site do Tribunal de Justiça do Estado da Paraíba, endereço <https://corregedoria.tjpb.jus.br/selo-digital/>

A autenticação digital do documento faz prova de que, na data e hora em que ela foi realizada, a empresa FERRUDD COMERCIAL LTDA tinha posse de um documento com as mesmas características que foram reproduzidas na cópia autenticada, sendo da empresa FERRUDD COMERCIAL LTDA a responsabilidade, única e exclusiva, pela idoneidade do documento apresentado a este Cartório.

Esta DECLARAÇÃO foi emitida em **10/08/2020 15:56:22 (hora local)** através do sistema de autenticação digital do Cartório Azevêdo Bastos, de acordo com o Art. 1º, 10º e seus §§ 1º e 2º da MP 2200/2001, como também, o documento eletrônico autenticado contendo o Certificado Digital do titular do Cartório Azevêdo Bastos, poderá ser solicitado diretamente a empresa **FERRUDD COMERCIAL LTDA** ou ao Cartório pelo endereço de e-mail autentica@azevedobastos.not.br

Para informações mais detalhadas deste ato, acesse o site <https://autdigital.azevedobastos.not.br> e informe o *Código de Consulta desta Declaração*.

A consulta desta Declaração estará disponível em nosso site.

¹**Código de Autenticação Digital:** 92972407181029010197-1

²**Legislações Vigentes:** Lei Federal n° 8.935/94, Lei Federal n° 10.406/2002, Medida Provisória n° 2200/2001, Lei Federal n° 13.105/2015, Lei Estadual n° 8.721/2008, Lei Estadual n° 10.132/2013 e Provimento CGJ N° 003/2014.

O referido é verdade, dou fé.

CHAVE DIGITAL

00005b1d734fd94f057f2d69fe6bc05bbb4f69b17f0c9cd0541069978a20f79e875c6a08d8962b36c35608fb97147ed1b887f58f3824e30d34b54cd6a357c9d6af922fd52975aee0083fb8e0ba9c1d64



Presidência da República
Casa Civil
Medida Provisória Nº 2.200-2,
de 24 de agosto de 2001.





Prefeitura Municipal das Correntes

PERNAMBUCO



unicef

EDICAO 1001

Correntes, 15 de setembro de 2011



ATESTADO DE CAPACIDADE TÉCNICA

Atestamos para os devidos fins, que a Empresa **FERRUDD COMERCIAL LTDA**, estabelecida na Rua Leandro Barreto 1361 loja 04 – Bairro de Jardim São Paulo – Recife – PE, inscrita no CNPJ 03.036.083/0001-67, nos forneceu satisfatoriamente e dentro dos prazos estabelecidos, os materiais abaixo discriminados.

PRODUTOS FORNECIDOS

- 20(vinte) Bebedouros Elétricos de Pressão, marca KARINA
- 10(dez) Ventiladores de Coluna Oscilante de 40cm, marca VENTISOL
- 05(cinco) Purificadores de Água Eletrônico, marca MASTER FRIO
- 10(dez) Ventiladores de Parede de 60cm, marca VENTISOL
- 20(vinte) Ar Condicionado Split 12.000 Btus, marca ELECTROLUX
- 05(cinco) Freezer Vertical Frost Free 218 lit., marca ELECTROLUX
- 02(dois) Refrigeradores Domésticos 241 litros, marca ELECTROLUX
- 02(dois) Freezer Horizontal 02 tampas, 550 lit, marca ELECTROLUX
- 03(três) Freezer Horizontal 02 tampas, 385 lit, marca ELECTROLUX

Desta forma, até a presente data, declaramos estar satisfeito com a contratada e com os produtos fornecidos, tendo a mesma, cumprido com todos os requisitos e obrigações assumidas, razão pela qual afirmamos nosso contentamento.

Atenciosamente,



Suzelândia
Ivoney Maria de Vasconcelos Lucio
Secretária de Educação
Port. 035/2010

Vindo Somente com o Selo de Autenticidade e Fiscalização

TRIBUNAL DE JUSTIÇA DE PERNAMBUCO
SELO de Autenticidade e Fiscalização
FIMAS SOUTO PEDROSA
CABELEÃO DO 1º OFÍCIO
Rua Aguiar, 71 Correntes - PE

16 SET 2011

FIRMA 1
ANOREG PE
Reconheço por semelhança a(s) firm-a(s)
AJTO 034/2011 (s) peia (s) seta (s)

em testemunho
de
Antenor Alves Pedrosa Neto - Substituto

11/04/96
R\$ 21,75
R\$ 0,37
TOTAL R\$ 22,12

SECRETARIA MUNICIPAL DE EDUCAÇÃO
Rua Barão de Lucena, 50 - Cep: 55315-000 /
Fone/Fax: (87) 3772-1203 / 3772 -
E-mail: secretariaeducacao2005@yahoo.com.br

CARTÓRIO AZEVEDO BASTOS 1º OFÍCIO DE REGISTRO CIVIL DAS PESSOAS NATURAIS
E TABELIONATO DE NOTAS - Código CNJ 06.879-9
Rua Manoel de Medeiros, 146 - Bairro dos Lírios - CEP 55020-005 - www.azevedobastos.net.br - Tel. (81) 3244-5444 - Fax: (81) 3244-5448

Autenticação Digital
De acordo com os artigos 1º, 3º e 7º inc. V 8º, 41 e 52 da Lei Federal 8.935/1994 e Art. 8º Inc. XII da Lei Estadual 9.721/2008 autêntico e presente imagem digitalizada, reprodução fiel do documento apresentado e conferido neste ato. O referido é verdade. Dou fé

Cód. Autenticação: 92972407181029010112-1; Data: 24/07/2018 10:38:19

Selo Digital de Fiscalização Tipo Normal C: AHE30742-ZPR2;
Valor Total do Ato: R\$ 4,23

Bel. Váber de Miranda Cavalcanti
Titular
Confira os dados do ato em: <https://selodigital.tjpb.jus.br>

REPÚBLICA FEDERATIVA DO BRASIL
ESTADO DA PARAÍBA
CARTÓRIO AZEVEDO BASTOS
FUNDADO EM 1888

PRIMEIRO REGISTRO CIVIL DE NASCIMENTO E ÓBITOS E PRIVATIVO DE CASAMENTOS, INTERDIÇÕES E TUTELAS DA COMARCA DE JOÃO PESSOA

Av. Epitácio Pessoa, 1400 Torre 58040-000, João Pessoa PB
Tel.: (83) 3244-5404
<http://www.azevedobastos.not.br>
E-mail: cartorio@azevedobastos.not.br



DECLARAÇÃO DE SERVIÇO DE AUTENTICAÇÃO DIGITAL

O Bel. Válber Azevêdo de Miranda Cavalcanti, Oficial do Primeiro Registro Civil de Nascimentos e Óbitos e Privativo de Casamentos, Interdições e Tutelas com atribuição de autenticar e reconhecer firmas da Comarca de João Pessoa Capital do Estado da Paraíba, em virtude de Lei, etc...

DECLARO ainda que, para garantir transparência e segurança jurídica de todos os atos oriundos da atividade Notarial e Registral no Estado da Paraíba, foi instituído pela Lei Nº 10.132, de 06 de novembro de 2013, a aplicação obrigatória de um Selo Digital de Fiscalização Extrajudicial em todos os atos de notas e registro, composto de um código único (por exemplo: Selo Digital: ABC12345-X1X2) e dessa forma, cada autenticação processada pela nossa Serventia pode ser verificada e confirmada tantas vezes quanto for necessário através do site do Tribunal de Justiça do Estado da Paraíba, endereço <https://corregedoria.tjpb.jus.br/selo-digital/>.

A autenticação digital do documento faz prova de que, na data e hora em que ela foi realizada, a empresa FERRUDD COMERCIAL LTDA tinha posse de um documento com as mesmas características que foram reproduzidas na cópia autenticada, sendo da empresa FERRUDD COMERCIAL LTDA a responsabilidade, única e exclusiva, pela idoneidade do documento apresentado a este Cartório.

Nesse sentido, declaro que a FERRUDD COMERCIAL LTDA assumiu, nos termos do artigo 8º, §1º, do Decreto nº 10.278/2020, que regulamentou o artigo 3º, inciso X, da Lei Federal nº 13.874/2019 e o artigo 2º-A da Lei Federal 12.682/2012, a responsabilidade pelo processo de digitalização dos documentos físicos, garantindo perante este Cartório e terceiros, a sua autoria e integridade.

De acordo com o disposto no artigo 2º-A, §7º, da Lei Federal nº 12.682/2012, o documento em anexo, identificado individualmente em cada Código de Autenticação Digital¹ ou na referida sequência, poderá ser reproduzido em papel ou em qualquer outro meio físico.

Esta DECLARAÇÃO foi emitida em **26/07/2022 17:04:56 (hora local)** através do sistema de autenticação digital do Cartório Azevêdo Bastos, de acordo com o Art. 1º, 10º e seus §§ 1º e 2º da MP 2200/2001, como também, o documento eletrônico autenticado contendo o Certificado Digital do titular do Cartório Azevêdo Bastos, poderá ser solicitado diretamente a empresa FERRUDD COMERCIAL LTDA ou ao Cartório pelo endereço de e-mail autentica@azevedobastos.not.br Para informações mais detalhadas deste ato, acesse o site <https://autdigital.azevedobastos.not.br> e informe o Código de Autenticação Digital

Esta Declaração é válida por **tempo indeterminado** e está disponível para consulta em nosso site.

¹**Código de Autenticação Digital:** 92972407181029010112-1

²**Legislações Vigentes:** Lei Federal nº 8.935/94, Lei Federal nº 10.406/2002, Medida Provisória nº 2200/2001, Lei Federal nº 13.105/2015, Lei Estadual nº 8.721/2008, Lei Estadual nº 10.132/2013, Provimento CGJ Nº 003/2014 e Provimento CNJ Nº 100/2020.

O referido é verdade, dou fé.

CHAVE DIGITAL

00005b1d734fd94f057f2d69fe6bc05b7a3dee725325a284dd6b45c447c61e6fcc08161e8f83d8408eded6053bab6fefd612b8a486e5b5a29577b672044dfacdaf922fd52975aee0083fb8e0ba9c1d64



Presidência da República
Casa Civil
Medida Provisória Nº 2.200-2,
de 24 de agosto de 2001.



REPÚBLICA FEDERATIVA DO BRASIL
ESTADO DA PARAÍBA
CARTÓRIO AZEVEDO BASTOS
FUNDADO EM 1888

PRIMEIRO REGISTRO CIVIL DE NASCIMENTO E ÓBITOS E PRIVATIVO DE CASAMENTOS, INTERDIÇÕES E TUTELAS DA COMARCA DE
JOÃO PESSOA

Av. Eptácio Pessoa, 1145 Bairro dos Estados 58030-00, João Pessoa PB
Tel.: (83) 3244-5404 / Fax: (83) 3244-5484
<http://www.azevedobastos.not.br>
E-mail: cartorio@azevedobastos.not.br



DECLARAÇÃO DE SERVIÇO DE AUTENTICAÇÃO DIGITAL

O Bel. Válber Azevêdo de Miranda Cavalcanti, Oficial do Primeiro Registro Civil de Nascimentos e Óbitos e Privativo de Casamentos, Interdições e Tutelas com atribuição de autenticar e reconhecer firmas da Comarca de João Pessoa Capital do Estado da Paraíba, em virtude de Lei, etc...

DECLARA para os devidos fins de direito que, o documento em anexo identificado individualmente em cada Código de Autenticação Digital¹ ou na referida sequência, foi autenticado de acordo com as Legislações e normas vigentes².

DECLARO ainda que, para garantir transparência e segurança jurídica de todos os atos oriundos da atividade Notarial e Registral no Estado da Paraíba, foi instituído pela Lei Nº 10.132, de 06 de novembro de 2013, a aplicação obrigatória de um Selo Digital de Fiscalização Extrajudicial em todos os atos de notas e registro, composto de um código único (por exemplo: Selo Digital: ABC12345-X1X2) e dessa forma, cada autenticação processada pela nossa Serventia pode ser verificada e confirmada tantas vezes quanto for necessário através do site do Tribunal de Justiça do Estado da Paraíba, endereço <https://corregedoria.tjpb.jus.br/selo-digital/>

A autenticação digital do documento faz prova de que, na data e hora em que ela foi realizada, a empresa FERRUDD COMERCIAL LTDA tinha posse de um documento com as mesmas características que foram reproduzidas na cópia autenticada, sendo da empresa FERRUDD COMERCIAL LTDA a responsabilidade, única e exclusiva, pela idoneidade do documento apresentado a este Cartório.

Esta DECLARAÇÃO foi emitida em **10/08/2020 15:52:46 (hora local)** através do sistema de autenticação digital do Cartório Azevêdo Bastos, de acordo com o Art. 1º, 10º e seus §§ 1º e 2º da MP 2200/2001, como também, o documento eletrônico autenticado contendo o Certificado Digital do titular do Cartório Azevêdo Bastos, poderá ser solicitado diretamente a empresa **FERRUDD COMERCIAL LTDA** ou ao Cartório pelo endereço de e-mail autentica@azevedobastos.not.br

Para informações mais detalhadas deste ato, acesse o site <https://autdigital.azevedobastos.not.br> e informe o *Código de Consulta desta Declaração*.

A consulta desta Declaração estará disponível em nosso site.

¹**Código de Autenticação Digital:** 92972407181029010069-1

²**Legislações Vigentes:** Lei Federal nº 8.935/94, Lei Federal nº 10.406/2002, Medida Provisória nº 2200/2001, Lei Federal nº 13.105/2015, Lei Estadual nº 8.721/2008, Lei Estadual nº 10.132/2013 e Provimento CGJ N° 003/2014.

O referido é verdade, dou fé.

CHAVE DIGITAL

00005b1d734fd94f057f2d69fe6bc05bbb4f69b17f0c9cd0541069978a20f79e89cfbc0a3c30f05124e0601e98e344d84e05d685024d36c009c14685418be9e2af922fd52975aee0083fb8e0ba9c1d64



Presidência da República
Casa Civil
Medida Provisória Nº 2.200-2,
de 24 de agosto de 2001.



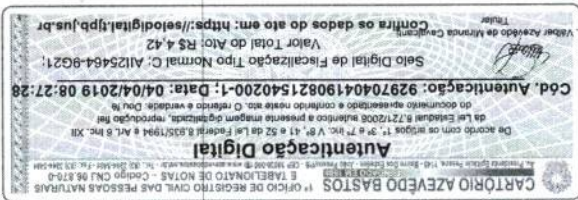

ATESTADO DE CAPACIDADE TÉCNICA

Atestamos para os devidos fins, que a Empresa **FERRUDD COMERCIAL LTDA**, estabelecida na Rua Leandro Barreto, nº 1361 – loja 04 – bairro de Jardim São Paulo – Recife – PE, com CNPJ nº 03.036.083/0001-67 e Insc. Estadual nº 0257313-00, nos forneceu satisfatoriamente, os materiais abaixo discriminados, tendo cumprido com pontualidade as obrigações e compromissos assumidos, demonstrando idoneidade comercial e técnica, não havendo nada que desabone sua conduta até a presente data.

Item	ESPECIFICAÇÃO	Unid.	Quant.
015	VENTILADOR DE MESA E PAREDE - Hélice com 40 cm, coluna telescópica, altura ajustável até 42 cm, 3 velocidades, oscilação horizontal automática, fusível térmico de segurança, grade plástica removível, porta fio, inclinação vertical regulável, aiça para transportar, baixo nível de ruído. Garantia mínima do fornecedor: 12 meses, marca VENTISOL .	Unid.	20
02	APARELHO DE AR CONDICIONADO PORTÁTIL com rodinhas, na cor branca, com potência de 12.000 BTUS , monofásico, 220V, 60 Hz, controle remoto, selo Procel com classificação A ou B, marca SPRINGER .	Unid.	05
03	CAIXA AMPLIFICA MULTIUSO COM MICROFONE , 6 canais de e entrada; 200W Rms e 4 Ohms; Saída para videokê Score; Proteção contra curto (SCP); Alto falante de 15" e 1 driver; Entrada para pedal footswitch; Controle grave, médio, agudo, marca FRAHN .	Unid.	10
04	MICROFONE COM FIO – Unidirecional dinâmico, com chave liga e desliga. Corpo metálico com pintura eletrostática, globo emaco com pintura eletrostática, filtro pop montado internamente no globo, chave On- Off, conector XLR 3 pinos, marca TSI .	Unid.	15
05	MICROFONE UHF SEM FIO - de Mão com receptor; Especificações: Nível de saída de áudio: 0-300mV. Resposta de Frequência de áudio: 50-15 kHz, marca TSI .	Unid.	30
06	SUPORTE ARTICULADO , para TV ou monitor de LCD/led-plasma de 32", de alumínio fixo, marca BRASFORMA .	Unid.	20
07	CADEIRA PLASTICA EM POLIPROPILENO ISO (COM BRAÇO) : material: polipropileno, carbonato e aditivos. Matéria - prima 100% virgem que garante qualidade do material. Capacidade aprox: 120kg, dimensões aprox:(lxaxp): 51x 72 x 53cm, selo de certificação do INMETRO, marca PLAGON .	Unid.	200
08	CADEIRA PLASTICA EM POLIPROPILENO ISO (SEM BRAÇO) : material: polipropileno, carbonato e aditivos, matéria-prima 100% virgem, Capacidade aprox: 120kg, aprovado pelo INMETRO, marca PLAGON .	Unid.	300
09	MESA QUADRADA EM POLIPROPILENO : Mesa Quadrada produzida em polipropileno, carbonato e aditivo com Anti UV, cor branca, marca PLAGON .	Unid.	30
10	FOGÃO INDUSTRIAL 01 BOCA , a gás, Cor preto/grafite, Sem forno, Altura padrão de 80 cm, Com 01 queimador, Grelhas em ferro fundido, Queimador duplo com controle individual, Corpo mesa e bandeja em aço pintado, Registro cromado de 1". Pes altos, Baixa ou alta pressão, Dimensões aproximadas: 16x39x48cm- (AxLxP). Peso aproximado: 7kg. Garantia mínima do fornecedor, 12 meses, marca CEMAF .	Unid.	10
11	FOGÃO INDUSTRIAL 02 BOCAS , a gás, Cor preto-grafite, Sem forno, Altura padrão de 80 cm, Com 02 queimadores, Grelhas em ferro fundido, Chama tripla com controle individual das chamas internas e externas, Corpo, mesa e bandeja em aço pintado, Registro cromado de	Unid.	20



CARTÓRIO AZEVEDO BASTOS
 1º OFÍCIO DE REGISTRO CIVIL DAS PESSOAS NATURAIS
 E TABELIONATO DE NOTAS - GEÓRGE DA SILVA
 Rua: ... Nº: ... Fone: ...

Autenticação Digital
 De acordo com os artigos 1º, 6º e 7º do Lei nº 2008/2008 e Lei nº 2961/1996 e Art. 6º do
 Decreto nº 2726/2008 e Resolução nº 100/2009 do Conselho Superior do Poder Judiciário, a
 reprodução em mídia digital de documentos assinados é equivalente aos documentos
 originais. O presente documento digitaliza e autentica eletronicamente o documento
 original apresentado e o conteúdo deste ato, o referido e verdadeiro. Dou fé.

Cód. Autenticação: 92970404190821540200-2; Data: 04/04/2019 08:27:28

Selo Digital de Fiscalização Tipo Normal C: A125463-Y4E8
 Valor Total do Ato: R\$ 4,42

Contra os dados do ato em: https://selodigital.tjpb.jus.br

Prefeitura de
LAJEDO - PM
 Mudando para melhor

Visto

[Assinatura]

12	FOGÃO INDUSTRIAL 03 BOCAS, a gás, Cor preto/grafite, Sem forno, Altura padrão de 80 cm, Grelhas em ferro fundido. Bandeja coletora de resíduos, 2 queimadores duplos, 1 queimador simples, Registro cromado de 1/4, Alta ou baixa pressão, marca CEMAF.	Unid.	10
13	FOGÃO INDUSTRIAL 04 BOCAS, a gás, Cor preto/grafite, Com forno, Altura padrão de 80 cm, Forno revestido com lâ de vidro (interno), fundo esmaltado, Grelhas em ferro fundido 30x30, Bandeja coletora de resíduos, 2 queimadores simples, 2 queimadores duplos, Registro cromado de 1/4, Baixa pressão, marca CEMAF.	Unid.	40
14	FOGÃO INDUSTRIAL 06 BOCAS, Cor preto/grafite, Com forno, Altura padrão de 80 cm, Forno revestido com lâ de vidro (interno), fundo esmaltado auto limpante, Grelhas em ferro fundido 30X30, Bandeja coletora de resíduos, queimadores duplos, Registro cromado de 1/4, Baixa pressão, marca CEMAF.	Unid.	30
15	LIQUIDIFICADOR INDUSTRIAL 15 LITROS, Capacidade 15 litros e Copo da hélice e eixo central confeccionados em aço inoxidável, Tampa e o gabinete E alumínio polido, Pés antiderrapantes, Copo fixo basculante, Tensão para 110/220v, marca METVISA.	Unid.	20
16	LIQUIDIFICADOR INDUSTRIAL 06 LITROS, Capacidade 06 litros, Copo da hélice e eixo central confeccionados em aço inoxidável, Campa e o gabinete em alumínio polido, Pé antiderrapantes, Copo fixo basculante, Tensão para 110.220v, marca CEMAF.	Unid.	20
17	BATEDEIRA INDUSTRIAL, altamente resistente, 6 níveis de velocidade mais pulse, Recipiente em inox de alta qualidade, com capacidade para 5 litros e 2 Kg de massa, Batedor de gancho especial para preparo de massas (pães, panetone, etc.), Tigela e gabinete em aço inoxidável, marca VENANCIO.	Unid.	30
18	CAFETEIRA INDUSTRIAL, Gabinete em aço inox, capacidade mínima de café: 8 litros, reservatório de água mínimo 14 litros, termostato, torneira de café, torneira de água, nível de água visível, nível de café visível, marca VENANCIO.	Unid.	05
19	ESPRESSADOR/EXTRATOR DE SUCOS INDUSTRIAL, corpo em aço inox, bojo e copo em alumínio polido, capacidade de extração mínima 900 ml/minuto, potência mínima 1/4 HP, rotação mínima 1750 rpm, Voltagem 220v, marca CEMAF.	Unid.	20
20	BEBEDOURO INDUSTRIAL 25 LITROS, Gabinete Externo: Aço inox 430, Torneiras: 02, Modelo rosca/copo, Cuba / aparador: Aço inox 430, Com mangueira, embutida, para escoamento da água, Pés: Reguláveis, Reservatório: Em polietileno (atóxico), próprio para alimentos, Capacidade para 25 litros água gelada, marca KARINA.	Unid.	05
21	BEBEDOURO DE 04 TORNEIRAS INOX - Bebedouro Industrial em Inox com capacidade para 200 Litros; Gabinete em aço inox AISI 430; Isolado e estruturado em poliuretano; Serpentina em aço inox AISI 304; Tanque interno em aço inox AISI 304; Termostato para regulagem de temperatura: 03 (três) de pressão e 01 convencional; marca IGLU.	Unid.	10
22	BEBEDOURO DE COLUNA, tipo geláqua, com duas torneiras, Uma gelada e outra natural, Refrigerado, Com compressor e termostato regulável, Para bombona de 20 litros, Gabinete em aço inox, marca KARINA.	Unid.	20
23	FERRO ELÉTRICO A SECO (voltagem local) Potência: 1000 W - Consumo: 1.0 kWh - Cor: branco Voltagem: 220V, marca BLACK DECKER	Unid.	05

Visto

Nº

G. P. L. P. M. S. L. M.

George Sobral de Menezes
 Secretário de Administração

01/1720

Autenticação Digital
 De acordo com os artigos 1º, 6º e 7º da Lei Federal 8.933/1994 e Art. 6º Inc. XII
 do Decreto 67.217/2008 e o inciso I do artigo 1º da Lei Estadual 20.024/2008, a
 reprodução em formato digital do documento apresentado e conferido neste ato, é
 verdadeira e fidedigna.
Cód. Autenticação: 92970404190821540200-3 - Data: 04/04/2019 08:27:28
 Selo Digital de Fiscalização Tipo Normal C: A125462-P891
 Valor Arrecado de R\$ 4,42
 Confira os dados do ato em: <https://selodigital.tjpb.jus.br>



	BALANÇO EM FERRO COM QUATRO sintético e tratamento anti corrosivo, marca	Unid.	15
	METAL CENTER.		
25	CASA DE BONECAS EM POLIETILENO: - Portas, telha e janelas de plástico. Casinha com textura simulando alvenaria e esquadrias, que lembra um chalé., marca XALINGO .	Unid.	03
26	ESCORREGADOR EM POLIETILENO Escorregador em polietileno rotomoldado com 4 degraus antiderrapantes. Base larga para maior segurança. Sistema de encaixe para caixa de areia Faixa etária: 2 a 10 anos, marca XALINGO .	Unid.	15
27	GANGORRA EM POLIETILENO DE 3 LUGARES Gangorra em forma de dinossauro. Indicado para 1,2 até 3 anos brincarem juntas. Material: Polietileno Rotomoldado Faixa etária: a partir de 4 anos, marca XALINGO .	Unid.	20
28	CARROSSEL GIRA GIRA - Carrossel em polietileno para até 4 crianças. Faixa etária: a partir de 2 anos Medidas: Altura: 0,70m Largura: 0,91m Comprimento: 0,91m, marca XALINGO .	Unid.	20
29	TÚNEL LÚDICO - Túnel em curva semicírculos em polietileno rotomoldado com 7 suportes de apoio de cada lado, 4 segmentos curvos com furos para visualização interna e com possibilidade de expansão, 5 conectores, 2 estruturas curvas iguais que funcionam como entrada e saída, marca XALINGO .	Unid.	03
30	ESTERILIZADOR DE MAMDEIRAS PARA MICROONDAS. MQ (Modelo Manual Descritivo Pro infância). Garantia mínima de 12 meses, marca LILLO	Unid.	

Lajedo - PE, 22 de maio de 2015



George Sobral de Melo
 Secretário de Administração
 Portaria: 09/12/2014



CARTÓRIO DO OFÍCIO ÚNICO - FERNANDES BARROS - LAJEDO - PE
 Rua Vicente Ferreira, 09 - Madalena - CEP: 55385-000 - FONE: (87) 3773-1150
 Tabelião Oficial: Josefa Fernandes Barros - Substituto: José Gerson da Silva

Reconheço por SEMELHANÇA a(s) firma(s): **GEORGE SOBRAL DE MELO**.

Dou fé

Selo digital: 0076497.MRB03201601.00944

Hora: 11:10:50

Lajedo/PE, 14 de março de 2016

Em tes. da verdade.

JOSEFA FERNANDES BARROS:

Emolumentos: R\$ 3,63 - TSNR: R\$ 0,73 - Soma, R\$ 4,36

Consulte autenticidade em: WWW.tjpe.jus.br/selodigital

**VÁLIDO SOMENTE COM O SELO
 AUTENTICAÇÃO E FISCALIZAÇÃO**

REPÚBLICA FEDERATIVA DO BRASIL
ESTADO DA PARAÍBA
CARTÓRIO AZEVEDO BASTOS
FUNDADO EM 1888

PRIMEIRO REGISTRO CIVIL DE NASCIMENTO E ÓBITOS E PRIVATIVO DE CASAMENTOS, INTERDIÇÕES E TUTELAS DA COMARCA DE
JOÃO PESSOA

Av. Eptácio Pessoa, 1145 Bairro dos Estados 58030-00, João Pessoa PB
Tel.: (83) 3244-5404 / Fax: (83) 3244-5484
<http://www.azevedobastos.not.br>
E-mail: cartorio@azevedobastos.not.br



DECLARAÇÃO DE SERVIÇO DE AUTENTICAÇÃO DIGITAL

O Bel. Válber Azevêdo de Miranda Cavalcanti, Oficial do Primeiro Registro Civil de Nascimentos e Óbitos e Privativo de Casamentos, Interdições e Tutelas com atribuição de autenticar e reconhecer firmas da Comarca de João Pessoa Capital do Estado da Paraíba, em virtude de Lei, etc...

DECLARA para os devidos fins de direito que, o documento em anexo identificado individualmente em cada Código de Autenticação Digital¹ ou na referida sequência, foi autenticado de acordo com as Legislações e normas vigentes².

DECLARO ainda que, para garantir transparência e segurança jurídica de todos os atos oriundos da atividade Notarial e Registral no Estado da Paraíba, foi instituído pela Lei N° 10.132, de 06 de novembro de 2013, a aplicação obrigatória de um Selo Digital de Fiscalização Extrajudicial em todos os atos de notas e registro, composto de um código único (por exemplo: Selo Digital: ABC12345-X1X2) e dessa forma, cada autenticação processada pela nossa Serventia pode ser verificada e confirmada tantas vezes quanto for necessário através do site do Tribunal de Justiça do Estado da Paraíba, endereço <https://corregedoria.tjpb.jus.br/selo-digital/>

A autenticação digital do documento faz prova de que, na data e hora em que ela foi realizada, a empresa FERRUDD COMERCIAL LTDA tinha posse de um documento com as mesmas características que foram reproduzidas na cópia autenticada, sendo da empresa FERRUDD COMERCIAL LTDA a responsabilidade, única e exclusiva, pela idoneidade do documento apresentado a este Cartório.

Esta DECLARAÇÃO foi emitida em **10/08/2020 15:54:02 (hora local)** através do sistema de autenticação digital do Cartório Azevêdo Bastos, de acordo com o Art. 1º, 10º e seus §§ 1º e 2º da MP 2200/2001, como também, o documento eletrônico autenticado contendo o Certificado Digital do titular do Cartório Azevêdo Bastos, poderá ser solicitado diretamente a empresa **FERRUDD COMERCIAL LTDA** ou ao Cartório pelo endereço de e-mail autentica@azevedobastos.not.br

Para informações mais detalhadas deste ato, acesse o site <https://autdigital.azevedobastos.not.br> e informe o *Código de Consulta desta Declaração*.

A consulta desta Declaração estará disponível em nosso site.

¹**Código de Autenticação Digital:** 92970404190821540200-1 92970404190821540200-3

²**Legislações Vigentes:** Lei Federal nº 8.935/94, Lei Federal nº 10.406/2002, Medida Provisória nº 2200/2001, Lei Federal nº 13.105/2015, Lei Estadual nº 8.721/2008, Lei Estadual nº 10.132/2013 e Provimento CGJ N° 003/2014.

O referido é verdade, dou fé.

CHAVE DIGITAL

00005b1d734fd94f057f2d69fe6bc05bbb4f69b17f0c9cd0541069978a20f79eac3c396a6c95464eb27b449d7598e0b33da066a223dccb2064d3ab3678
ecce22af922fd52975aee0083fb8e0ba9c1d64



Presidência da República
Casa Civil
Medida Provisória Nº 2.200-2,
de 24 de agosto de 2001.



RECEBEMOS DE FERRUDD COMERCIAL LTDA OS PRODUTOS/SERVIÇOS CONSTANTES DA NOTA FISCAL INDICADA AO LADO		NF-e Nº 000.000.443
DATA DE RECEBIMENTO	IDENTIFICAÇÃO E ASSINATURA DO RECEBEDOR	SÉRIE: 1



FERRUDD COMERCIAL LTDA RUA LEANDRO BARRETO, 1361 - - JARDIM SAO PAULO, Recife, PE - CEP: 50910220 - Fone/Fax: 34559330	DANFE Documento Auxiliar da Nota Fiscal Eletrônica 0 - Entrada 1 - Saída 1 Nº 000.000.443 SÉRIE: 1 Página 1 de 2	CONTROLE DO FISCO CHAVE DE ACESSO 2615 0303 0360 8300 0167 5500 1000 0004 4313 7300 3705 Consulta de autenticidade no portal nacional da NF-e www.nfe.fazenda.gov.br/portal ou no site da Sefaz Autorizadora
---	---	---

NATUREZA DA OPERAÇÃO VENDA DE MERCADORIA	PROTOCOLO DE AUTORIZAÇÃO DE USO 126150013927075 - 24/03/2015 21:22
INSCRIÇÃO ESTADUAL 025731300	INSCRIÇÃO ESTADUAL DO SUBST. TRIB. CNPJ 03.036.083/0001-67

DESTINATÁRIO/REMETENTE		CNPJ/CPF	DATA DA EMISSÃO
NOME/RAZÃO SOCIAL PREFEITURA MUNICIPAL DE LAJEDO		10.143.246/0001-76	22/03/2015
ENDEREÇO PRAÇA JOAQUIM NABUCO, S/N -	BAIRRO/DISTRITO CENTRO	CEP 55385-000	DATA DE ENTRADA/SAÍDA 24/03/2015
MUNICÍPIO Lajedo	FONE/FAX 8737734732	UF PE	INSCRIÇÃO ESTADUAL ISENTO
			HORA DE ENTRADA/SAÍDA 10:00:00

FATURA
 PAGAMENTO A PRAZO / Num.: DUPLICATA - 001 / V. Orig.: 153.050,00 / V. Liq.: 153.050,00

CÁLCULO DO IMPOSTO	
BASE DE CÁLCULO DO ICMS 0,00	VALOR DO ICMS 0,00
BASE DE CÁLCULO DO ICMS ST 0,00	VALOR DO ICMS ST 0,00
VALOR TOTAL DOS PRODUTOS 153.050,00	
VALOR DO FRETE 0,00	VALOR DO SEGURO 0,00
DESCONTO 0,00	OUTRAS DESPESAS ACESSÓRIAS 0,00
VALOR DO IPI 0,00	VALOR TOTAL DA NOTA 153.050,00

TRANSPORTADOR/VOLUMES TRANSPORTADOS					
RAZÃO SOCIAL	FRETE POR CONTA 0 - Emitente	CÓDIGO ANTT	PLACA DO VEÍCULO	UF	CNPJ/CPF
ENDEREÇO	MUNICÍPIO	UF	INSCRIÇÃO ESTADUAL		
QUANTIDADE	ESPÉCIE	MARCA	NUMERAÇÃO	PESO BRUTO	PESO LÍQUIDO

DADOS DO PRODUTO/SERVIÇO													
CÓDIGO	DESCRIÇÃO DO PRODUTO/SERVIÇO	NCM/SH	CST	CFOP	UNID.	QTD.	VLR. UNIT.	VLR. TOTAL	BC ICMS	VLR. ICMS	VLR. IPI	ALÍQ. ICMS	ALÍQ. IPI
VENT - 001	VENTILADOR DE MESA E DE PAREDE COM DIAMETRO DE 40CM CONTROLE DE VELOCIDADES GRADE PLÁSTICA MARCA VENTISOL	84145110	0102	5405	UNID	4,0000	100,0000	400,00					
ARP - 001	APARELHO DE AR CONDICIONADO PORTÁTIL NA COR BRANCA COM CAPACIDADE DE 12.000 BTUS 220 VOLTS	84158110	0102	5405	UNID	3,0000	1.990,0000	5.970,00					
MIC - 001	MICROFONE PROFISSIONAL SEM FIO SISTEMA UHF DE MÃO COM RECEPTOR MARCA TSI	85181090	0102	5405	UNID	10,0000	450,0000	4.500,00					
SUP - 001	SUPORTE ARTICULADO PARA TV OU MONITOR DE LCD OU PLASMA COM CAPACIDADE PARA 32" POLEGADAS MARCA BRASFORMA	73269090	0102	5102	UNID	14,0000	80,0000	1.120,00					
CAD - 001	CADEIRA PLASTICA EM POLIPROPILENO COM BRAÇOS COM CAPACIDADE PARA ATÉ 120 KG NA COR BRANCA MARCA PLAGON	94037000	0102	5102	UNID	100,0000	25,5000	2.550,00					
CAD - 002	CADEIRA PLASTICA EM POLIPROPILENO SEM BRAÇOS COM CAPACIDADE PARA ATÉ 120KG NA COR BRANCA MARCA PLAGON	94037000	0102	5102	UNID	285,0000	30,0000	8.550,00					
MES - 001	MESA PLASTICA QUADRADA EM POLIPROPILENO MEDINDO 70X70CM NA COR BRANCA MARCA PLAGON	94037000	0102	5102	UNID	30,0000	80,0000	2.400,00					
FOG - 001	FOGÃO INDUSTRIAL COM UMA BOCA SEM FORNO COM QUEIMADOR DUPLO NA COR PRETA MARCA CEMAF	84198190	0102	5102	UNID	1,0000	345,0000	345,00					
BAT - 001	BATEDEIRA INDUSTRIAL COM SEIS NIVEIS DE VELOCIDADES RECIPIENTE EM INOX COM CAPACIDADE DE CINCO LITROS MARCA VENANCIO	85094020	0102	5405	UNID	9,0000	1.990,0000	17.910,00					
CAF - 001	CAFETEIRA INDUSTRIAL COM CAPACIDADE	84198190	0102	5102	UNID	5,0000	645,0000	3.225,00					

CÁLCULO DO ISSQN			
INSCRIÇÃO MUNICIPAL 2906899	VALOR TOTAL DOS SERVIÇOS	BASE DE CÁLCULO DO ISSQN	VALOR DO ISSQN

DADOS ADICIONAIS	
INFORMAÇÕES COMPLEMENTARES Informações Adicionais de Interesse do Fisco: DOCUMENTO EMITIDO POR EMPRESA EM/EPF OPTANTE PELO SIMPLES NACIONAL NÃO GERA CRÉDITO DE IPI. ORDEM DE FORNECIMENTO Nº 03/2014. DADOS BANCARIOS: BANCO BRADESCO 237 - AGENCIA 0289-5 CONCORDIA - CONTA CORRENTE 0180919-9.	RESERVADO AO FISCO

**FERRUDD COMERCIAL LTDA**RUA LEANDRO BARRETO, 1361 - - JARDIM SAO PAULO,
Recife, PE - CEP: 50910220 - Fone/Fax: 34559330**DANFE**Documento Auxiliar da Nota
Fiscal Eletrônica0 - Entrada
1 - Saída**1**

Nº 000.000.443

SÉRIE: 1

Página 2 de 2

CONTROLE DO FISCO



CHAVE DE ACESSO

2615 0303 0360 8300 0167 5500 1000 0004 4313 7300 3705

Consulta de autenticidade no portal nacional da
NF-e www.nfe.fazenda.gov.br/portal ou no site
da Sefaz Autorizadora

NATUREZA DA OPERAÇÃO

VENDA DE MERCADORIA

PROTOCOLO DE AUTORIZAÇÃO DE USO

126150013927075 - 24/03/2015 21:22

INSCRIÇÃO ESTADUAL

025731300

INSCRIÇÃO ESTADUAL DO SUBST. TRIB.

CNPJ

03.036.083/0001-67

DADOS DO PRODUTO/SERVIÇO

CÓDIGO	DESCRIÇÃO DO PRODUTO/SERVIÇO	NCM/SH	CST	CFOP	UNID.	QTD.	VLR. UNIT.	VLR. TOTAL	BC ICMS	VLR. ICMS	VLR. IPI	ALIQ. ICMS	ALIQ. IPI
BEB - 001	PARA OITO LITROS COM GABINETE EM AÇO INOX TORNEIRA PARA CAFÉ E ÁGUA MARCA VENANCIO	84212100	0102	5405	UNID	5,0000	810,0000	4.050,00					
BEB - 002	BEBEDOURO ELETRICO INDUSTRIAL DE PRESSÃO EM AÇO INOX COM DUAS TORNEIRAS PARA JATO E COPO CAPACIDADE DE 25 LITROS KARINA	84186951	0102	5102	UNID	5,0000	3.000,0000	15.000,00					
BEB - 003	BEBEDOURO ELETRICO INDUSTRIAL EM AÇO INOX COM QUATRO TORNEIRAS EM INOX CAPACIDADE PARA 200 LITROS MARCA IGLU	84186931	0102	5405	UNID	11,0000	525,0000	5.775,00					
FER - 001	BEBEDOURO ELETRICO DE COLUNA COM DUAS TORNEIRAS CAPACIDADE DE 20 LITROS GABINETE EM INOX MARCA KARINA	85164000	0102	5102	UNID	2,0000	70,0000	140,00					
BAL - 001	FERRO ELETRICO DE PASSAR ROUPAS A SECO NA COR BRANCA 220 VOLTS MARCA BLACK & DECKER	95039090	0102	5102	UNID	15,0000	1.365,0000	20.475,00					
CAS - 001	BALANÇO EM FERRO COM QUATRO LUGARES COM PINTURA ESMALTE SINTETICO E ANTICORROSIVO NAS CORES AZUL VERDE E AMARELO	95089090	0102	5102	UNID	3,0000	2.180,0000	6.540,00					
ESC - 001	CAŞINHA DE BONECAS EM POLIETILENO COM PORTAS TELHAS E JANELA DE PLASTICO MARCA XALINGO	95089090	0102	5102	UNID	15,0000	1.400,0000	21.000,00					
GAN - 001	ESCORREGADOR EM POLIETILENO RETOMOLDADO COM QUATRO DEGRAUS ANTEDERRAPANTE COLORIDO MARCA XALINGO	95089090	0102	5102	UNID	20,0000	550,0000	11.000,00					
CAR - 001	GANGORRA EM POLIETILENO COM CAPACIDADE PARA TRÊS LUGARES EM FORMA DE DINOSSAURO MARCA XALINGO	95089090	0102	5102	UNID	20,0000	760,0000	15.200,00					
TUN - 001	CARROSSEL GIRA GIRA EM POLIETILENO COM CAPACIDADE PARA QUATRO CRIANÇAS COLORIDO MARCA XALINGO	95089090	0102	5102	UNID	3,0000	2.300,0000	6.900,00					



**SECRETARIA DE EDUCAÇÃO, ESPORTES, JUVENTUDE,
CIÊNCIA E TECNOLOGIA**



ATESTADO DE CAPACIDADE TÉCNICA

Atestamos para os devidos fins, que a Empresa **FERRUDD COMERCIAL LTDA**, estabelecida na Rua Leandro Barreto 1361 loja 04 – Bairro de Jardim São Paulo – Recife – PE, inscrita no CNPJ 03.036.083/0001-67, nos forneceu satisfatoriamente e dentro dos prazos estabelecidos, os materiais abaixo discriminados.

PRODUTOS FORNECIDOS

QUANT.	DESCRIMINAÇÃO DOS PRODUTOS
10	Aparelho de DVD Player
02	Balança Eletrônica com capacidade de 15kg
18	Bebedouro para Garrafão de 20 litros
15	Espremedor de Frutas Industrial
07	Freezer Horizontal com 01 porta capacidade de 305 litros
37	Freezer Horizontal com 02 portas capacidade de 503 litros
20	Liquidificador Doméstico de 02 velocidades
30	Refrigerador Doméstico com 01 porta Frost free
10	Televisor colorido de 40" polegadas de LCD
350	Ventilador de Parede de 60cm na cor preta
05	Maquina de Lavar Roupas com capacidade de 11kg
05	Batedeira elétrica de bolo com capacidade de 03 litros
03	Caixa de Som Amplificada com entrada USB com 60watts
02	Compressor de Ar elétrico
20	Micro System com MP3 entrada USB com 40watts
05	Mini system com entrada USB com 10watts
10	Microfone facial sem fio sistema UHF
03	Caixas de som amplificada com 50watts
10	Berço em aço tubular com estrado de madeira
1.000	Colchão para berço com densidade D-23
500	Colchonete para ginástica, revestido em napa em todas as faces
60	Carrinho de Bebê

Desta forma, até a presente data, declaramos estar satisfeito com a contratada e com os produtos fornecidos, tendo a mesma, cumprido com todos os requisitos e obrigações assumidas, razão pela qual afirmamos nosso contentamento.

Caruaru, 05 de fevereiro de 2014

Welson Luiz da Costa Santos
Secretário de Educação, Esportes, J
Ciência e Tecnologia.

**Avenida José Marques Fontes nº 21 – Sant
Fone: 081 3701-1333/1334/**

CARTÓRIO AZEVEDO BASTOS 1º OFÍCIO DE REGISTRO CIVIL DAS PESSOAS NATURAIS E TABELIONATO DE NOTAS - Código CNJ 06.876-9
 Rua Francisco de Sá, 116 - Bairro São Estevão - 52060-000 - CEP 52060-000 - PE - www.azevedobastos.net.br - Tel. 85 3241.5484 - Fax. 85 3244.5484

Autenticação Digital

De acordo com os artigos 1º, 3º e 7º inc. V 8º, 41 e 52 da Lei Federal 8.935/1994 e Art. 9º Inc. XII da Lei Estadual 8.721/2008 autentico a presente imagem digitalizada, reprodução fiel do documento apresentado e conferido neste ato. O referido é verdade. Dou fé.

Cód. Autenticação: 92972407181029010069-1; Data: 24/07/2018 10:38:11

Selo Digital de Fiscalização Tipo Normal C: AHE30741-NCVP:
Valor Total do Ato: R\$ 4,23

Bel. Válder de Miranda Cavalcanti
Titular

Confira os dados do ato em: <https://selodigital.tjpb.jus.br>

SEGUNDO SERVIÇO NOTARIAL E PROTESTO DE CARUARU - PE
 RECONHEÇO, por semelhança a(s) **WELSON LUIZ DA COSTA SANTOS**
 do(a) fe. CARUARU, 13/02/2014
 Em testemunho da verdade
 Encolmenthos 13/02/2014
 AMW003763
 FIRMADA
 DO 2º OFÍCIO
 de Caruaru, PE

REPÚBLICA FEDERATIVA DO BRASIL
ESTADO DA PARAÍBA
CARTÓRIO AZEVEDO BASTOS
FUNDADO EM 1888

PRIMEIRO REGISTRO CIVIL DE NASCIMENTO E ÓBITOS E PRIVATIVO DE CASAMENTOS, INTERDIÇÕES E TUTELAS DA COMARCA DE JOÃO PESSOA

Av. Eptácio Pessoa, 1145 Bairro dos Estados 58030-00, João Pessoa PB
Tel.: (83) 3244-5404 / Fax: (83) 3244-5484
<http://www.azevedobastos.not.br>
E-mail: cartorio@azevedobastos.not.br



DECLARAÇÃO DE SERVIÇO DE AUTENTICAÇÃO DIGITAL

O Bel. Válber Azevêdo de Miranda Cavalcanti, Oficial do Primeiro Registro Civil de Nascimentos e Óbitos e Privativo de Casamentos, Interdições e Tutelas com atribuição de autenticar e reconhecer firmas da Comarca de João Pessoa Capital do Estado da Paraíba, em virtude de Lei, etc...

DECLARA para os devidos fins de direito que, o documento em anexo identificado individualmente em cada Código de Autenticação Digital¹ ou na referida sequência, foi autenticado de acordo com as Legislações e normas vigentes².

DECLARO ainda que, para garantir transparência e segurança jurídica de todos os atos oriundos da atividade Notarial e Registral no Estado da Paraíba, foi instituído pela Lei Nº 10.132, de 06 de novembro de 2013, a aplicação obrigatória de um Selo Digital de Fiscalização Extrajudicial em todos os atos de notas e registro, composto de um código único (por exemplo: Selo Digital: ABC12345-X1X2) e dessa forma, cada autenticação processada pela nossa Serventia pode ser verificada e confirmada tantas vezes quanto for necessário através do site do Tribunal de Justiça do Estado da Paraíba, endereço <https://corregedoria.tjpb.jus.br/selo-digital/>

A autenticação digital do documento faz prova de que, na data e hora em que ela foi realizada, a empresa FERRUDD COMERCIAL LTDA tinha posse de um documento com as mesmas características que foram reproduzidas na cópia autenticada, sendo da empresa FERRUDD COMERCIAL LTDA a responsabilidade, única e exclusiva, pela idoneidade do documento apresentado a este Cartório.

Esta DECLARAÇÃO foi emitida em **10/08/2020 15:52:46 (hora local)** através do sistema de autenticação digital do Cartório Azevedo Bastos, de acordo com o Art. 1º, 10º e seus §§ 1º e 2º da MP 2200/2001, como também, o documento eletrônico autenticado contendo o Certificado Digital do titular do Cartório Azevedo Bastos, poderá ser solicitado diretamente a empresa **FERRUDD COMERCIAL LTDA** ou ao Cartório pelo endereço de e-mail autentica@azevedobastos.not.br

Para informações mais detalhadas deste ato, acesse o site <https://autdigital.azevedobastos.not.br> e informe o *Código de Consulta desta Declaração*.

A consulta desta Declaração estará disponível em nosso site.

¹**Código de Autenticação Digital:** 92972407181029010069-1

²**Legislações Vigentes:** Lei Federal nº 8.935/94, Lei Federal nº 10.406/2002, Medida Provisória nº 2200/2001, Lei Federal nº 13.105/2015, Lei Estadual nº 8.721/2008, Lei Estadual nº 10.132/2013 e Provimento CGJ N° 003/2014.

O referido é verdade, dou fé.

CHAVE DIGITAL

00005b1d734fd94f057f2d69fe6bc05bbb4f69b17f0c9cd0541069978a20f79e89cfbc0a3c30f05124e0601e98e344d84e05d685024d36c009c14685418be9e2af922fd52975aee0083fb8e0ba9c1d64



Presidência da República
Casa Civil
Medida Provisória Nº 2.200-2,
de 24 de agosto de 2001.



RECEBEMOS DE FERRUDD COMERCIAL LTDA OS PRODUTOS/SERVIÇOS CONSTANTES DA NOTA FISCAL INDICADA AO LADO		NF-e Nº 000.000.308
DATA DE RECEBIMENTO	IDENTIFICAÇÃO E ASSINATURA DO RECEBEDOR	SÉRIE: 1



FERRUDD COMERCIAL LTDA RUA LEANDRO BARRETO, 1361 - LJ04 - JARDIM SAO PAULO, Recife, PE - CEP: 50910220 - Fone/Fax: 8134559330	DANFE Documento Auxiliar da Nota Fiscal Eletrônica 0 - Entrada 1 - Saída 1 Nº 000.000.308 SÉRIE: 1 Página 1 de 2	CONTROLE DO FISCO  CHAVE DE ACESSO 2613 1203 0360 8300 0167 5500 1000 0003 0810 0001 3323 Consulta de autenticidade no portal nacional da NF-e www.nfe.fazenda.gov.br/portal ou no site da Sefaz Autorizadora
	NATUREZA DA OPERAÇÃO VENDA DE MERCADORIA	
INSCRIÇÃO ESTADUAL 025731300	INSCRIÇÃO ESTADUAL DO SUBST. TRIB.	CNPJ 03.036.083/0001-67

DESTINATÁRIO/REMETENTE			
NOME/RAZÃO SOCIAL PREFEITURA MUNICIPAL DE CARUARU		CNPJ/CPF 10.091.536/0001-13	DATA DA EMISSÃO 30/12/2013
ENDEREÇO PRAÇA TEOTONIO VILELA, S/N -	BAIRRO/DISTRITO CENTRO	CEP	DATA DE ENTRADA/SAÍDA 30/12/2013
MUNICÍPIO Caruaru	UF PE	INSCRIÇÃO ESTADUAL ISENTO	HORA DE ENTRADA/SAÍDA 22:00:00

FATURA
PAGAMENTO A PRAZO / Num.: DUPLICATA - 001 / V. Orig.: 59.710,50 / V. Liq.: 59.710,50

CÁLCULO DO IMPOSTO					
BASE DE CÁLCULO DO ICMS	VALOR DO ICMS	BASE DE CÁLCULO DO ICMS ST	VALOR DO ICMS ST	VALOR TOTAL DOS PRODUTOS	
0,00	0,00	0,00	0,00	59.710,50	
VALOR DO FRETE	VALOR DO SEGURO	DESCONTO	OUTRAS DESPESAS ACESSÓRIAS	VALOR DO IPI	VALOR TOTAL DA NOTA
0,00	0,00	0,00	0,00	0,00	59.710,50

TRANSPORTADOR/VOLUMES TRANSPORTADOS					
RAZÃO SOCIAL	FRETE POR CONTA	CÓDIGO ANTT	PLACA DO VEÍCULO	UF	CNPJ/CPF
	0 - Emitente				
ENDEREÇO	MUNICÍPIO	UF	INSCRIÇÃO ESTADUAL		
QUANTIDADE	ESPÉCIE	MARCA	NUMERAÇÃO	PESO BRUTO	PESO LÍQUIDO

DADOS DO PRODUTO/SERVIÇO													
CÓDIGO	DESCRIÇÃO DO PRODUTO/SERVIÇO	NCM/SH	CST	CFOP	UNID.	QTD.	VLR. UNIT.	VLR. TOTAL	BC ICMS	VLR. ICMS	VLR. IPI	ALIQ. ICMS	ALIQ. IPI
AV - 001	APARELHO DE DVD PLAYER COMPATIBILIDADE COM FILMES DVD CD MP3 WMA ENTRADA USB COM CONTROLE REMOTO 220V	85219090	0102	5405	UNID	4,0000	145,0000	580,00					
LB - 001	BEBEDOURO ELETRICO PARA GARRAFAO DE AGUA DE 20 LITROS COM DUAS TORNEIRAS PARA AGUA NATURAL E GELADA NA COR BRANCA 220V	84186931	0102	5405	UNID	4,0000	450,0000	1.800,00					
UD - 001	ESPRESSADOR DE FRUTAS TIPO INDUSTRIAL EQUIPADO COM COPO PENEIRA E CARAMBOLA EM ABS BICA E TAMPÁ DE ALUMINIO MOTOR 1/4CV	85094040	0102	5102	UNID	6,0000	230,0000	1.380,00					
LB - 002	FREZER DOMÉSTICA HORIZONTAL DUPLA AÇÃO COM DUAS PORTAS NA COR BRANCA 220V CAPACIDADE APROXIMADA DE 513 LITROS FRIGON	84185090	0102	5405	UNID	10,0000	1.720,0000	17.200,00					
UD - 002	LIQUIDIFICADOR DOMÉSTICO COM 02 VELOCIDADES NA COR BRANCA COM CAPACIDADE APROXIMADA DE 02 LITROS GRADUAÇÃO NO COPO 220V	85094010	0102	5102	UNID	10,0000	65,0000	650,00					
SD - 001	MICRO SYSTEM DOMÉSTICO COM MP3 PLAYER COM REPRODUÇÃO DE CD CDR MP3 ENTRADA USB SINTONIZADOR AM/FM 220 VOLTS	85271390	0102	5102	UNID	10,0000	490,0000	4.900,00					
LB - 003	REFRIGERADOR DOMÉSTICO FROST FREE COM 01 PORTA NA COR BRANCA COM CAPACIDADE APROXIMADA DE 340 LITROS CLASSE A 220 VOLTS	84182100	0102	5405	UNID	10,0000	1.300,0000	13.000,00					
AV - 002	APARELHO DE TV DE LED COM 40 POLEGADAS FULL HD COM ENTRADA USB ENTRADA HDMI E VIDEO COM CONTROLE REMOTO 220 VOLTS	85287200	0102	5405	UNID	2,0000	1.830,0000	3.660,00					

CÁLCULO DO ISSQN			
INSCRIÇÃO MUNICIPAL	VALOR TOTAL DOS SERVIÇOS	BASE DE CÁLCULO DO ISSQN	VALOR DO ISSQN

DADOS ADICIONAIS	
INFORMAÇÕES COMPLEMENTARES Informações Adicionais de Interesse do Fisco: DOCUMENTO EMITIDO POR EMPRESA EM/EPP OPTANTE PELO SIMPLES NACIONAL NÃO GERA CRÉDITO DE IPI. ORDEM DE FORNECIMENTO Nº 003. DADOS BANCÁRIOS: BANCO BRADESCO 237 AGENCIA 0289-5 CONCORDIA CONTA CORRENTE 0180919-9.	RESERVADO AO FISCO

**FERRUDD COMERCIAL LTDA**RUA LEANDRO BARRETO, 1361 - LJ04 - JARDIM SAO PAULO,
Recife, PE - CEP: 50910220 - Fone/Fax: 8134559330**DANFE**
Documento Auxiliar da Nota
Fiscal Eletrônica0 - Entrada
1 - Saída**1**

Nº 000.000.308

SÉRIE: 1

Página 2 de 2

CONTROLE DO FISCO



CHAVE DE ACESSO

2613 1203 0360 8300 0167 5500 1000 0003 0810 0001 3323

Consulta de autenticidade no portal nacional da
NF-e www.nfe.fazenda.gov.br/portal ou no site
da Sefaz Autorizadora

NATUREZA DA OPERAÇÃO

VENDA DE MERCADORIA

PROTOCOLO DE AUTORIZAÇÃO DE USO

126130062684412 - 30/12/2013 23:19

INSCRIÇÃO ESTADUAL

025731300

INSCRIÇÃO ESTADUAL DO SUBST. TRIB.

CNPJ

03.036.083/0001-67

DADOS DO PRODUTO/SERVIÇO

CÓDIGO	DESCRIÇÃO DO PRODUTO/SERVIÇO	NCM/SH	CST	CFOP	UNID.	QTD.	VLR. UNIT.	VLR. TOTAL	BC ICMS	VLR. ICMS	VLR. IPI	ALIQ. ICMS	ALIQ. IPI
VT - 001	VENTILADOR DE PAREDE COM 60CM DE DIAMETRO GRADE PINTADA NA COR PRETA COM CONTROLE DE VELOCIDADE CHAVE LIGA DESLIGA 220V	84145990	0102	5102	UNID	100,0000	120,0000	12.000,00					
LB - 004	MAQUINA DE LAVAR ROUPAS COM CAPACIDADE MINIMA DE 11 QUILOS NA COR BRANCA PAINEL ELETRÔNICO PROGRAMAS DE LAVAGEM 220 VOLT	84502090	0102	5405	UNID	3,0000	1.393,5000	4.180,50					
UD - 003	BATEDEIRA ELÉTRICA DE BOLO DOMÉSTICA COM CAPACIDADE APROXIMADA DE 03 LITROS BASE SISTEMA GIRATÓRIO 05 VELOCIDADES 220V	85094020	0102	5102	UNID	3,0000	120,0000	360,00					

RECEBEMOS DE FERUDD COMERCIAL LTDA OS PRODUTOS/SERVIÇOS CONSTANTES DA NOTA FISCAL INDICADA AO LADO		NF-e Nº 000.000.309
DATA DE RECEBIMENTO	IDENTIFICAÇÃO E ASSINATURA DO RECEBEDOR	SÉRIE: 1



FERRUDD COMERCIAL LTDA RUA LEANDRO BARRETO, 1361 - LJ04 - JARDIM SAO PAULO, Recife, PE - CEP: 50910220 - Fone/Fax: 8134559330	DANFE Documento Auxiliar da Nota Fiscal Eletrônica 0 - Entrada 1 - Saída 1 Nº 000.000.309 SÉRIE: 1 Página 1 de 1	CONTROLE DO FISCO  CHAVE DE ACESSO 2613 1203 0360 8300 0167 5500 1000 0003 0913 8000 0277 Consulta de autenticidade no portal nacional da NF-e www.nfe.fazenda.gov.br/portal ou no site da Sefaz Autorizadora
	NATUREZA DA OPERAÇÃO VENDA DE MERCADORIA	

INSCRIÇÃO ESTADUAL 025731300	INSCRIÇÃO ESTADUAL DO SUBST. TRIB.	CNPJ 03.036.083/0001-67
--	------------------------------------	-----------------------------------

DESTINATÁRIO/REMETENTE			
NOME/RAZÃO SOCIAL PREFEITURA MUNICIPAL DE CARUARU	CNPJ/CPF 10.091.536/0001-13	DATA DA EMISSÃO 30/12/2013	
ENDEREÇO PRAÇA TEOTONIO VILELA, S/N -	BAIRRO/DISTRITO CENTRO	CEP 55004-901	DATA DE ENTRADA/SAÍDA 30/12/2013
MUNICÍPIO Caruaru	FONE/FAX 37011355	UF PE	INSCRIÇÃO ESTADUAL ISENTO
			HORA DE ENTRADA/SAÍDA 22:00:00

FATURA
PAGAMENTO A PRAZO / Num.: DUPLICATA - 001 / V. Orig.: 26.250,00 / V. Liq.: 26.250,00

CÁLCULO DO IMPOSTO					
BASE DE CÁLCULO DO ICMS	VALOR DO ICMS	BASE DE CÁLCULO DO ICMS ST	VALOR DO ICMS ST	VALOR TOTAL DOS PRODUTOS	
0,00	0,00	0,00	0,00	26.250,00	
VALOR DO FRETE	VALOR DO SEGURO	DESCONTO	OUTRAS DESPESAS ACESSÓRIAS	VALOR DO IPI	VALOR TOTAL DA NOTA
0,00	0,00	0,00	0,00	0,00	26.250,00

TRANSPORTADOR/VOLUMES TRANSPORTADOS					
RAZÃO SOCIAL	FRETE POR CONTA	CÓDIGO ANTT	PLACA DO VEÍCULO	UF	CNPJ/CPF
	0 - Emitente				
ENDEREÇO	MUNICÍPIO			UF	INSCRIÇÃO ESTADUAL
QUANTIDADE	ESPÉCIE	MARCA	NUMERAÇÃO	PESO BRUTO	PESO LÍQUIDO

DADOS DO PRODUTO/SERVIÇO													
CÓDIGO	DESCRIÇÃO DO PRODUTO/SERVIÇO	NCM/SH	CST	CFOP	UNID.	QTD.	VLR. UNIT.	VLR. TOTAL	BC ICMS	VLR. ICMS	VLR. IPI	ALÍQ. ICMS	ALÍQ. IPI
BER - 001	BERÇO INFANTIL COM ESTRUTURA TUBULAR MEDINDO 1,30X0,60 COM FIXAÇÃO E MONTAGEM POR ENCAIXE ESTRADO DE MADEIRA TUBOARTE	94042900	0102	5102	UNID	50,0000	285,0000	14.250,00					
COL - 001	COLCHONETE EM ESPUMA REVESTIDA TODAS AS FACES COM MATERIAL LISO E LAVÁVEL RESISTENTE MEDINDO APROXIMADAMENTE 1,40X0,60C	39095029	0102	5102	UNID	250,0000	48,0000	12.000,00					

CÁLCULO DO ISSQN			
INSCRIÇÃO MUNICIPAL	VALOR TOTAL DOS SERVIÇOS	BASE DE CÁLCULO DO ISSQN	VALOR DO ISSQN

DADOS ADICIONAIS	
INFORMAÇÕES COMPLEMENTARES Informações Adicionais de Interesse do Fisco: DOCUMENTO EMITIDO POR EMPRESA EM/EPP OPTANTE PELO SIMPLES NACIONAL NÃO GERA CRÉDITO DE IPI. ORDEM DE FORNECIMENTO Nº 004. DADOS BANCÁRIOS: BANCO BRADESCO 237 - AGENCIA 0289-5 CONCORDIA CONTA CORRENTE 0180919-9.	RESERVADO AO FISCO

RECEBEMOS DE FERUDD COMERCIAL LTDA OS PRODUTOS/SERVIÇOS CONSTANTES DA NOTA FISCAL INDICADA AO LADO		NF-e Nº 000.000.310
DATA DE RECEBIMENTO	IDENTIFICAÇÃO E ASSINATURA DO RECEBEDOR	SÉRIE: 1



FERRUDD COMERCIAL LTDA RUA LEANDRO BARRETO, 1361 - LJ04 - JARDIM SAO PAULO, Recife, PE - CEP: 50910220 - Fone/Fax: 8134559330	DANFE Documento Auxiliar da Nota Fiscal Eletrônica 0 - Entrada 1 - Saída 1 Nº 000.000.310 SÉRIE: 1 Página 1 de 2	CONTROLE DO FISCO  CHAVE DE ACESSO 2613 1203 0360 8300 0167 5500 1000 0003 1016 0120 0088 Consulta de autenticidade no portal nacional da NF-e www.nfe.fazenda.gov.br/portal ou no site da Sefaz Autorizadora
--	---	---

NATUREZA DA OPERAÇÃO VENDA DE MERCADORIA	PROTOCOLO DE AUTORIZAÇÃO DE USO 126130062688537 - 31/12/2013 00:25
INSCRIÇÃO ESTADUAL 025731300	INSCRIÇÃO ESTADUAL DO SUBST. TRIB. CNPJ 03.036.083/0001-67

DESTINATÁRIO/REMETENTE		CNPJ/CPF	DATA DA EMISSÃO
NOME/RAZÃO SOCIAL PREFEITURA MUNICIPAL DE CARUARU		10.091.536/0001-13	30/12/2013
ENDEREÇO PRAÇA TEOTONIO VILELA, S/N -	BAIRRO/DISTRITO CENTRO	CEP 55004-901	DATA DE ENTRADA/SAÍDA 30/12/2013
MUNICÍPIO Caruaru	FONE/FAX 37011355	UF PE	INSCRIÇÃO ESTADUAL ISENTO
			HORA DE ENTRADA/SAÍDA 22:00:00

FATURA
 PAGAMENTO A PRAZO / Num.: DUPLICATA - 001 / V. Orig.: 13.090,00 / V. Liq.: 13.090,00

CÁLCULO DO IMPOSTO					
BASE DE CÁLCULO DO ICMS	VALOR DO ICMS	BASE DE CÁLCULO DO ICMS ST	VALOR DO ICMS ST	VALOR TOTAL DOS PRODUTOS	
0,00	0,00	0,00	0,00	13.090,00	
VALOR DO FRETE	VALOR DO SEGURO	DESCONTO	OUTRAS DESPESAS ACESSÓRIAS	VALOR DO IPI	VALOR TOTAL DA NOTA
0,00	0,00	0,00	0,00	0,00	13.090,00

TRANSPORTADOR/VOLUMES TRANSPORTADOS		REASON SOCIAL	FRETE POR CONTA	CÓDIGO ANTT	PLACA DO VEÍCULO	UF	CNPJ/CPF
			0 - Emitente				
		ENDEREÇO	MUNICÍPIO		UF	INSCRIÇÃO ESTADUAL	
QUANTIDADE	ESPÉCIE	MARCA	NUMERAÇÃO	PESO BRUTO	PESO LÍQUIDO		

DADOS DO PRODUTO/SERVIÇO													
CÓDIGO	DESCRIÇÃO DO PRODUTO/SERVIÇO	NCM/SH	CST	CFOP	UNID.	QTD.	VLR. UNIT.	VLR. TOTAL	BC ICMS	VLR. ICMS	VLR. IPI	ALÍQ. ICMS	ALÍQ. IPI
AV - 001	APARELHO DE DVD PLAYER COMPATIBILIDADE COM FILMES DVD CD PM3 WMA ENTRADA USB COM CONTROLE REMOTO 220V	85219090	0102	5405	UNID	2,0000	145,0000	290,00					
LB - 001	BEBEDOURO ELETRICO PARA GARRAFAO DE AGUA DE 20 LITROS COM DUAS TORNEIRAS PARA AGUA NATURAL E GELADA NA COR BRANCA 220V	84186931	0102	5405	UNID	2,0000	450,0000	900,00					
UD - 001	ESPRESSADOR DE FRUTAS TIPO INDUSTRIAL EQUIPADO COM COPO PENEIRA E CARAMBOLA EM ABS BICA E TAMPAS EM ALUMINIO MOTOR 1/4CV	85094040	0102	5102	UNID	4,0000	230,0000	920,00					
LB - 002	FREEZER DOMESTICA HORIZONTAL DUPLA AÇÃO COM DUAS PORTAS NA COR BRANCA 220V CAPACIDADE APROXIMADA DE 513 LTROS FRIGON	84185090	0102	5405	UNID	1,0000	1.720,0000	1.720,00					
UD - 002	LIQUIDIFICADOR DOMESTICO COM 02 VELOCIDADES NA COR BRANCA COM CAPACIDADE APROXIMADA DE 02 LITROS GRADUAÇÃO NO COPO 220	85094010	0102	5102	UNID	4,0000	65,0000	260,00					
SD - 001	MICRO SYSTEM DOMESTICO COM MP3 PLAYER COM REPRODUÇÃO DE CD CDR MP3 ENTRADA USB SINTONIZADOR AM/FM 220V	85271390	0102	5102	UNID	1,0000	490,0000	490,00					
AV - 002	APARELHO DE TV DE LED COM 40 POLEGADAS FULL HD COM ENTRADA USB ENTRADA HDMI E VIDEO COM CONTROLE REMOTO 220V	85287200	0102	5405	UNID	1,0000	1.830,0000	1.830,00					
SP - 001	CAIXA DE SOM AMPLIFICADA COM ENTRADA USB COM FM DIGITAL COM CONTROLE REMOTO ALTO FALANTE E SUPER TWEETER 03 VIAS FRAHM	85185000	0102	5102	UNID	3,0000	950,0000	2.850,00					

CÁLCULO DO ISSQN			
INSCRIÇÃO MUNICIPAL	VALOR TOTAL DOS SERVIÇOS	BASE DE CÁLCULO DO ISSQN	VALOR DO ISSQN

DADOS ADICIONAIS	RESERVADO AO FISCO
INFORMAÇÕES COMPLEMENTARES Informações Adicionais de Interesse do Fisco: DOCUMENTO EMITIDO POR EMPRESA EM/EPP OPTANTE PELO SIMPLES NACIONAL NÃO GERA CRÉDITO DE IPI. ORDEM DE FORNECIMENTO Nº 005. DADOS BANCÁRIOS: BANCO BRADESCO 237 AGENCIA 0289-5 CONCORDIA CONTA CORRENTE 0180919-9.	

**FERRUDD COMERCIAL LTDA**RUA LEANDRO BARRETO, 1361 - LJ04 - JARDIM SAO PAULO,
Recife, PE - CEP: 50910220 - Fone/Fax: 8134559330**DANFE**
Documento Auxiliar da Nota
Fiscal Eletrônica0 - Entrada
1 - Saída**1**

Nº 000.000.310

SÉRIE: 1

Página 2 de 2

CONTROLE DO FISCO



CHAVE DE ACESSO

2613 1203 0360 8300 0167 5500 1000 0003 1016 0120 0088

Consulta de autenticidade no portal nacional da
NF-e www.nfe.fazenda.gov.br/portal ou no site
da Sefaz Autorizadora

NATUREZA DA OPERAÇÃO

VENDA DE MERCADORIA

PROTOCOLO DE AUTORIZAÇÃO DE USO

126130062688537 - 31/12/2013 00:25

INSCRIÇÃO ESTADUAL

025731300

INSCRIÇÃO ESTADUAL DO SUBST. TRIB.

CNPJ

03.036.083/0001-67

DADOS DO PRODUTO/SERVIÇO

CÓDIGO	DESCRIÇÃO DO PRODUTO/SERVIÇO	NCM/SH	CST	CFOP	UNID.	QTD.	VLR. UNIT	VLR. TOTAL	BC ICMS	VLR. ICMS	VLR. IPI	ALIQ. ICMS	ALIQ. IPI
UI - 001	COMPRESSOR ELETRICO PARA ENCHER TODOS OS TIPOS DE BOLAS SISTEMA DE PRÉ DIRECIONAMENTO DE PRESSÃO 220 VOLTS SCHULZ	84148019	0102	5102	UNID	1,0000	380,0000	380,00					
SD - 002	MINI SYSTEM COM POTENCIA DE 10 WATTS COM ENTRADA USB SINTONIZADOR AM/FM 220 VOLTS	85271390	0102	5102	UNID	3,0000	300,0000	900,00					
MIC - 001	MICROFONE FACIAL SEM FIO SISTEMA DE TRASMISSÃO EM UHF COM FREQUENCIA PRÉ DEFINIDA MARCA KARSECT	85181090	0102	5102	UNID	3,0000	400,0000	1.200,00					
SP - 002	CAIXA DE SOM AMPLIFICADA COM 02 ENTRADAS E ENTRADA AUXILIAR EQUALIZAÇÃO GRAVE E AGUDA COM ALTO FALANTE E TWEETER FRAHM	85185000	0102	5102	UNID	3,0000	450,0000	1.350,00					

RECEBEMOS DE FERRUDD COMERCIAL LTDA OS PRODUTOS/SERVIÇOS CONSTANTES DA NOTA FISCAL INDICADA AO LADO

DATA DE RECEBIMENTO IDENTIFICAÇÃO E ASSINATURA DO RECEBEDOR

Nº 000.000.311

SÉRIE: 1



FERRUDD COMERCIAL LTDA

RUA LEANDRO BARRETO, 1361 - LJ04 - JARDIM SAO PAULO, Recife, PE - CEP: 50910220 - Fone/Fax: 8134559330

DANFE
Documento Auxiliar da Nota Fiscal Eletrônica

0 - Entrada
1 - Saída **1**

Nº 000.000.311
SÉRIE: 1
Página 1 de 2

CONTROLE DO FISCO

CHAVE DE ACESSO
2613 1203 0360 8300 0167 5500 1000 0003 1110 0204 2113

Consulta de autenticidade no portal nacional da NF-e www.nfe.fazenda.gov.br/portal ou no site da Sefaz Autorizadora

NATUREZA DA OPERAÇÃO
VENDA DE MERCADORIA

INSCRIÇÃO ESTADUAL 025731300 INSCRIÇÃO ESTADUAL DO SUBST. TRIB. CNPJ 03.036.083/0001-67

PROTOCOLO DE AUTORIZAÇÃO DE USO
126130062691493 - 31/12/2013 01:17

DESTINATÁRIO/REMETENTE

NOME/RAZÃO SOCIAL: PREFEITURA MUNICIPAL DE CARUARU
CNPJ/CPF: 10.091.536/0001-13 DATA DA EMISSÃO: 31/12/2013

ENDEREÇO: PRAÇA TEOTONIO VILELA, S/N - BAIRRO/DISTRITO: CENTRO CEP: 55004-901 DATA DE ENTRADA/SAÍDA: 31/12/2013

MUNICÍPIO: Caruaru FONE/FAX: 37011355 UF: PE INSCRIÇÃO ESTADUAL: ISENTO HORA DE ENTRADA/SAÍDA: 10:00:00

FATURA

PAGAMENTO A PRAZO / Num.: DUPLICATA - 001 / V. Orig.: 53.905,00 / V. Liq.: 53.905,00

CÁLCULO DO IMPOSTO

BASE DE CÁLCULO DO ICMS	0,00	VALOR DO ICMS	0,00	BASE DE CÁLCULO DO ICMS ST	0,00	VALOR DO ICMS ST	0,00	VALOR TOTAL DOS PRODUTOS	53.905,00
VALOR DO FRETE	0,00	VALOR DO SEGURO	0,00	DESCONTO	0,00	OUTRAS DESPESAS ACESSÓRIAS	0,00	VALOR DO IPI	0,00
								VALOR TOTAL DA NOTA	53.905,00

TRANSPORTADOR/VOLUMES TRANSPORTADOS

RAZÃO SOCIAL: 0 - Emitente FRETE POR CONTA: 0 - Emitente CÓDIGO ANTT: PLACA DO VEÍCULO: UF: CNPJ/CPF:

ENDEREÇO: MUNICÍPIO: UF: INSCRIÇÃO ESTADUAL:

QUANTIDADE: ESPÉCIE: MARCA: NUMERAÇÃO: PESO BRUTO: PESO LÍQUIDO:

DADOS DO PRODUTO/SERVIÇO

CÓDIGO	DESCRIÇÃO DO PRODUTO/SERVIÇO	NCM/SH	CST	CFOP	UNID.	QTD.	VLR. UNIT.	VLR. TOTAL	BC ICMS	VLR. ICMS	VLR. IPI	ALÍQ. ICMS	ALÍQ. IPI
AV - 001	APARELHO DE DVD PLAYER COMPATIBILIDADE COM FILMES DVD CD MP3 WMA ENTRADA USB COM CONTROLE REMOTO 220V	85219090	0102	5405	UNID	4,0000	145,0000	580,00					
LB - 001	BEBEDOURO ELETRICO PARA GARRAFÃO DE ÁGUA DE 20 LITROS COM DUAS TORNEIRAS PARA AGUA NATURAL E GELADA NA COR BRANCA 220V	84186931	0102	5405	UNID	4,0000	450,0000	1.800,00					
UD - 001	ESPRESSO DE FRUTAS TIPO INDUSTRIAL EQUIPADO COM COPO PENEIRA E CARAMBOLA EM ABS BICA E TAMPAS DE ALUMINIO MOTOR 1/4CV	85094040	0102	5102	UNID	3,0000	230,0000	690,00					
LB - 002	FREZER DOMÉSTICA HORIZONTAL DUPLA AÇÃO COM DUAS PORTAS NA COR BRANCA 220V COM CAPACIDADE APROXIMADA 513 LITROS FRICON	84185090	0102	5405	UNID	10,0000	1.720,0000	17.200,00					
UD - 002	LIQUIDIFICADOR DOMÉSTICO COM 02 VELOCIDADES NA COR BRANCA COM CAPACIDADE APROXIMADA DE 02 LITROS GRADUAÇÃO NO COPO 220V	85094010	0102	5102	UNID	5,0000	65,0000	325,00					
SD - 001	MICRO SYSTEM DOMÉSTICO COM MP3 PLAYER COM REPRODUÇÃO DE CD CDR MP3 ENTRADA USB SINTONIZADOR AM/FM 220 VOLTS	85271390	0102	5102	UNID	9,0000	490,0000	4.410,00					
LB - 003	REFRIGERADOR DOMÉSTICO FROST FREE COM 01 PORTA NA COR BRANCA COM CAPACIDADE APROXIMADA DE 340 LITROS CLASSE A 220V	84182100	0102	5405	UNID	10,0000	1.300,0000	13.000,00					
AV - 002	APARELHO DE TV DE LED COM 40 POLEGADAS FULL HD COM ENTRADA USB ENTRADA HDMI E VIDEO COM CONTROLE REMOTO 220 VOLTS	85287200	0102	5405	UNID	2,0000	1.830,0000	3.660,00					
VT - 001	VENTILADOR DE PAREDE COM 60CM DE	84145990	0102	5102	UNID	100,0000	120,0000	12.000,00					

CÁLCULO DO ISSQN

INSCRIÇÃO MUNICIPAL VALOR TOTAL DOS SERVIÇOS BASE DE CÁLCULO DO ISSQN VALOR DO ISSQN

DADOS ADICIONAIS

INFORMAÇÕES COMPLEMENTARES: Informações Adicionais de Interesse do Fisco: DOCUMENTO EMITIDO POR EMPRESA EM/EPP OPTANTE PELO SIMPLES NACIONAL NÃO GERA CRÉDITO DE IPI. ORDEM DE FORNECIMENTO Nº 006. DADOS BANCÁRIOS: BANCO BRADESCO 237 - AGENCIA 0289-5 CONCORDIA CONTA CORRENTE 0180919-9.

RESERVADO AO FISCO



FERRUDD COMERCIAL LTDA RUA LEANDRO BARRETO, 1361 - LJ04 - JARDIM SAO PAULO, Recife, PE - CEP: 50910220 - Fone/Fax: 8134559330	DANFE Documento Auxiliar da Nota Fiscal Eletrônica	CONTROLE DO FISCO 
	0 - Entrada 1 - Saída 1 Nº 000.000.311 SÉRIE: 1 Página 2 de 2	CHAVE DE ACESSO 2613 1203 0360 8300 0167 5500 1000 0003 1110 0204 2113 Consulta de autenticidade no portal nacional da NF-e www.nfe.fazenda.gov.br/portal ou no site da Sefaz Autorizadora

NATUREZA DA OPERAÇÃO VENDA DE MERCADORIA	PROCOLO DE AUTORIZAÇÃO DE USO 126130062691493 - 31/12/2013 01:17
--	---

INSCRIÇÃO ESTADUAL 025731300	INSCRIÇÃO ESTADUAL DO SUBST. TRIB.	CNPJ 03.036.083/0001-67
---------------------------------	------------------------------------	----------------------------

DADOS DO PRODUTO/SERVIÇO													
CÓDIGO	DESCRIÇÃO DO PRODUTO/SERVIÇO	NCM/SH	CST	CFOP	UNID.	QTD.	VLR. UNIT.	VLR. TOTAL	BC ICMS	VLR. ICMS	VLR. IPI	ALIQ. ICMS	ALIQ. IPI
UD - 003	DIAMETRO GRADE PINTADA NA COR PRETA COM CONTROLE DE VELOCIDADE CHAVE LIGA DESLIGA 220V BATEDEIRA ELÉTRICA DE BOLO DOMÉSTICA COM CAPACIDADE APROXIMADA DE 03 LITROS BASE SISTEMA GIRATÓRIO 05 VELOCIDADES 220V	85094020	0102	5102	UNID	2,0000	120,0000	240,00					

RECEBEMOS DE FERRUDD COMERCIAL LTDA OS PRODUTOS/SERVICOS CONSTANTES DA NOTA FISCAL INDICADA AO LADO		NF-e
DATA DE RECEBIMENTO	IDENTIFICAÇÃO E ASSINATURA DO RECEBEDOR	Nº 000.000.312
		SÉRIE: 1



FERRUDD COMERCIAL LTDA RUA LEANDRO BARRETO, 1361 - LJ04 - JARDIM SAO PAULO, Recife, PE - CEP: 50910220 - Fone/Fax: 8134559330	DANFE Documento Auxiliar da Nota Fiscal Eletrônica 0 - Entrada 1 - Saída 1	CONTROLE DO FISCO  CHAVE DE ACESSO 2613 1203 0360 8300 0167 5500 1000 0003 1210 2503 0089 Consulta de autenticidade no portal nacional da NF-e www.nfe.fazenda.gov.br/portal ou no site da Sefaz Autorizadora
	Nº 000.000.312 SÉRIE: 1 Página 1 de 1	PROTOCOLO DE AUTORIZAÇÃO DE USO 126130062692083 - 31/12/2013 01:32

NATUREZA DA OPERAÇÃO VENDA DE MERCADORIA		PROTOCOLO DE AUTORIZAÇÃO DE USO 126130062692083 - 31/12/2013 01:32
INSCRIÇÃO ESTADUAL 025731300	INSCRIÇÃO ESTADUAL DO SUBST. TRIB.	CNPJ 03.036.083/0001-67

DESTINATÁRIO/REMETENTE			
NOME/RAZÃO SOCIAL PREFEITURA MUNICIPAL DE CARUARU		CNPJ/CPF 10.091.536/0001-13	DATA DA EMISSÃO 31/12/2013
ENDERECO PRAÇA TEOTONIO VILELA, S/N -	BAIRRO/DISTRITO CENTRO	CEP 55004-901	DATA DE ENTRADA/SAÍDA 31/12/2013
MUNICIPIO Caruaru	FONE/FAX 37011355	UF PE	INSCRIÇÃO ESTADUAL ISENTO
			HORA DE ENTRADA/SAÍDA 10:00:00

FATURA
PAGAMENTO A PRAZO / Num.: DUPLICATA - 001 / V. Orig.: 21.975,00 / V. Liq.: 21.975,00

CÁLCULO DO IMPOSTO					
BASE DE CÁLCULO DO ICMS	VALOR DO ICMS	BASE DE CÁLCULO DO ICMS ST	VALOR DO ICMS ST	VALOR TOTAL DOS PRODUTOS	
0,00	0,00	0,00	0,00	21.975,00	
VALOR DO FRETE	VALOR DO SEGURO	DESCONTO	OUTRAS DESPESAS ACESSÓRIAS	VALOR DO IPI	VALOR TOTAL DA NOTA
0,00	0,00	0,00	0,00	0,00	21.975,00

TRANSPORTADOR/VOLUMES TRANSPORTADOS					
RAZÃO SOCIAL	FRETE POR CONTA	CÓDIGO ANTT	PLACA DO VEÍCULO	UF	CNPJ/CPF
	0 - Emitente				
ENDERECO	MUNICIPIO		UF	INSCRIÇÃO ESTADUAL	
QUANTIDADE	ESPÉCIE	MARCA	NUMERAÇÃO	PESO BRUTO	PESO LÍQUIDO

DADOS DO PRODUTO/SERVIÇO													
CÓDIGO	DESCRIÇÃO DO PRODUTO/SERVIÇO	NCM/SH	CST	CFOP	UNID.	QTD.	VLR. UNIT.	VLR. TOTAL	BC ICMS	VLR. ICMS	VLR. IPI	ALÍQ. ICMS	ALÍQ. IPI
BER - 001	BERÇO INFANTIL COM ESTRUTURA TUBULAR MEDINDO 1,30X0,60CM COM FIXAÇÃO E MONTAGEM POR ENCAIXE ESTRADO DE MADEIRATUBOARTE	94042900	0102	5102	UNID	35,0000	285,0000	9.975,00					
COL - 001	COLCHONETE EM ESPUMA REVESTIDA TODAS AS FACES COM MATERIAL LISO E LAVAVEL RESISTENTE MEDINDO APROXIMADAMENTE 1,40X0,60CM	39095029	0102	5102	UNID	250,0000	48,0000	12.000,00					

CÁLCULO DO ISSQN			
INSCRIÇÃO MUNICIPAL	VALOR TOTAL DOS SERVIÇOS	BASE DE CÁLCULO DO ISSQN	VALOR DO ISSQN

DADOS ADICIONAIS	
INFORMAÇÕES COMPLEMENTARES	RESERVADO AO FISCO
Informações Adicionais de Interesse do Fisco: DOCUMENTO EMITIDO POR EMPRESA EM/EPP OPTANTE PELO SIMPLES NACIONAL NÃO GERA CRÉDITO DE IPI. ORDEM DE FORNECIMENTO Nº 007. DADOS BANCÁRIOS: BANCO BRADESCO 237 - AGENCIA 0289-5 CONCORDIA CONTA CORRENTE 0180919-9.	

RECEBEMOS DE FERRUDD COMERCIAL LTDA OS PRODUTOS/SERVIÇOS CONSTANTES DA NOTA FISCAL INDICADA AO LADO		NF-e Nº 000.000.314
DATA DE RECEBIMENTO	IDENTIFICAÇÃO E ASSINATURA DO RECEBEDOR	SÉRIE: 1



FERRUDD COMERCIAL LTDA RUA LEANDRO BARRETO, 1361 - LJ04 - JARDIM SAO PAULO, Recife, PE - CEP: 50910220 - Fone/Fax: 8134559330	DANFE Documento Auxiliar da Nota Fiscal Eletrônica 0 - Entrada 1 - Saída 1	CONTROLE DO FISCO  CHAVE DE ACESSO 2614 0203 0360 8300 0167 5500 1000 0003 1416 0010 0606 Consulta de autenticidade no portal nacional da NF-e www.nfe.fazenda.gov.br/portal ou no site da Sefaz Autorizadora
	Nº 000.000.314 SÉRIE: 1 Página 1 de 1	PROTOCOLO DE AUTORIZAÇÃO DE USO 126140007464146 - 12/02/2014 12:20

NATUREZA DA OPERAÇÃO VENDA DE MERCADORIA		INSCRIÇÃO ESTADUAL 025731300		INSCRIÇÃO ESTADUAL DO SUBST. TRIB.		CNPJ 03.036.083/0001-67	
---	--	---------------------------------	--	------------------------------------	--	----------------------------	--

DESTINATÁRIO/REMETENTE			
NOME/RAZÃO SOCIAL SENAC - SERVIÇO NACIONAL DE APRENDIZAGEM COMERCIAL		CNPJ/CPF 03.485.324/0001-55	DATA DA EMISSÃO 12/02/2014
ENDEREÇO AVENIDA VISCONDE DE SUASSUNA, 500 -	BAIRRO/DISTRITO SANTO AMARO	CEP 50050-540	DATA DE ENTRADA/SAÍDA 12/02/2014
MUNICÍPIO Recife	FONE/FAX 34136645	UF PE	INSCRIÇÃO ESTADUAL 047326506
			HORA DE ENTRADA/SAÍDA 12:00:00

FATURA
PAGAMENTO A PRAZO / Num.: DUPLICATA - 001 / V. Orig.: 3.728,00 / V. Liq.: 3.728,00

CÁLCULO DO IMPOSTO					
BASE DE CÁLCULO DO ICMS	VALOR DO ICMS	BASE DE CÁLCULO DO ICMS ST	VALOR DO ICMS ST	VALOR TOTAL DOS PRODUTOS	
0,00	0,00	0,00	0,00	3.728,00	
VALOR DO FRETE	VALOR DO SEGURO	DESCONTO	OUTRAS DESPESAS ACESSÓRIAS	VALOR DO IPI	VALOR TOTAL DA NOTA
0,00	0,00	0,00	0,00	0,00	3.728,00

TRANSPORTADOR/VOLUMES TRANSPORTADOS					
RAZÃO SOCIAL	FRETE POR CONTA	CÓDIGO ANTT	PLACA DO VEÍCULO	UF	CNPJ/CPF
	0 - Emitente				
ENDEREÇO	MUNICÍPIO		UF	INSCRIÇÃO ESTADUAL	
QUANTIDADE	ESPÉCIE	MARCA	NUMERAÇÃO	PESO BRUTO	PESO LÍQUIDO

DADOS DO PRODUTO/SERVIÇO													
CÓDIGO	DESCRIÇÃO DO PRODUTO/SERVIÇO	NCM/SH	CST	CFOP	UNID.	QTD.	VLR. UNIT.	VLR. TOTAL	BC ICMS	VLR. ICMS	VLR. IPI	ALÍQ. ICMS	ALÍQ. IPI
BEB - 001	BEBEDOURO ELETRICO DE COLUNA PARA GARRAFÃO DE 20 LITROS EM AÇO INOX COM ALÇA PARA TRANSPORTE 220V MARCA KARINA	84186931	0102	5405	UNID	8,0000	466,0000	3.728,00					

CÁLCULO DO ISSQN			
INSCRIÇÃO MUNICIPAL	VALOR TOTAL DOS SERVIÇOS	BASE DE CÁLCULO DO ISSQN	VALOR DO ISSQN

DADOS ADICIONAIS	
INFORMAÇÕES COMPLEMENTARES Informações Adicionais de Interesse do Fisco: DOCUMENTO EMITIDO POR EMPRESA EM/EPP OPTANTE PELO SIMPLES NACIONAL NÃO GERA CREDITO DE IPI. PEDIDO DE COMPRA Nº 010238. DADOS BANCARIOS: BANCO BRADESCO 237 - AGENCIA 0289-5 CONCORDIA - CONTA CORRENTE 0180919-9.	RESERVADO AO FISCO

RECEBEMOS DE FERRUDD COMERCIAL LTDA OS PRODUTOS/SERVIÇOS CONSTANTES DA NOTA FISCAL INDICADA AO LADO		NF-e Nº 000.000.315
DATA DE RECEBIMENTO	IDENTIFICAÇÃO E ASSINATURA DO RECEBEDOR	SÉRIE: 1



FERRUDD COMERCIAL LTDA RUA LEANDRO BARRETO, 1361 - LJ04 - JARDIM SAO PAULO, Recife, PE - CEP: 50910220 - Fone/Fax: 8134559330	DANFE Documento Auxiliar da Nota Fiscal Eletrônica 0 - Entrada 1 - Saída 1 Nº 000.000.315 SÉRIE: 1 Página 1 de 1	CONTROLE DO FISCO CHAVE DE ACESSO 2614 0203 0360 8300 0167 5500 1000 0003 1510 0200 6506 Consulta de autenticidade no portal nacional da NF-e www.nfe.fazenda.gov.br/portal ou no site da Sefaz Autorizadora
--	---	--

NATUREZA DA OPERAÇÃO VENDA DE MERCADORIA	PROTOCOLO DE AUTORIZAÇÃO DE USO 126140007496612 - 12/02/2014 15:07
INSCRIÇÃO ESTADUAL 025731300	INSCRIÇÃO ESTADUAL DO SUBST. TRIB. CNPJ 03.036.083/0001-67

DESTINATÁRIO/REMETENTE		CNPJ/CPF	DATA DA EMISSÃO
NOME/RAZÃO SOCIAL SENAC - SERVIÇO NACIONAL DE APRENDIZAGEM COMERCIAL		03.485.324/0001-55	12/02/2014
ENDEREÇO AVENIDA VISCONDE DE SUASSUNA, 500 -	BAIRRO/DISTRITO SANTO AMARO	CEP 50050-540	DATA DE ENTRADA/SAÍDA 12/02/2014
MUNICÍPIO Recife	FONE/FAX 34136645	UF PE	INSCRIÇÃO ESTADUAL 047326506
			HORA DE ENTRADA/SAÍDA 15:00:00

FATURA
PAGAMENTO A PRAZO / Num.: DUPLICATA - 001 / V. Orig.: 1.398,00 / V. Liq.: 1.398,00

CÁLCULO DO IMPOSTO					
BASE DE CÁLCULO DO ICMS	VALOR DO ICMS	BASE DE CÁLCULO DO ICMS ST	VALOR DO ICMS ST	VALOR TOTAL DOS PRODUTOS	
0,00	0,00	0,00	0,00	1.398,00	
VALOR DO FRETE	VALOR DO SEGURO	DESCONTO	OUTRAS DESPESAS ACESSÓRIAS	VALOR DO IPI	VALOR TOTAL DA NOTA
0,00	0,00	0,00	0,00	0,00	1.398,00

TRANSPORTADOR/VOLUMES TRANSPORTADOS					
RAZÃO SOCIAL	FRETE POR CONTA	CÓDIGO ANTT	PLACA DO VEÍCULO	UF	CNPJ/CPF
	0 - Emitente				
ENDEREÇO	MUNICÍPIO	UF	INSCRIÇÃO ESTADUAL		
QUANTIDADE	ESPÉCIE	MARCA	NUMERAÇÃO	PESO BRUTO	PESO LÍQUIDO

DADOS DO PRODUTO/SERVIÇO													
CÓDIGO	DESCRIÇÃO DO PRODUTO/SERVIÇO	NCM/SH	CST	CFOP	UNID.	QTD.	VLR. UNIT.	VLR. TOTAL	BC ICMS	VLR. ICMS	VLR. IPI	ALIQ. ICMS	ALIQ. IPI
BEB - 002	BEBEDOURO ELETRICO DE COLUNA PARA GARRAFAO DE 20 LITROS EM AÇO INOX COM ALÇA PARA TRANSPORTE 220V MARCA KARINA	84186931	0102	5405	UNID	3,0000	466,0000	1.398,00					

CÁLCULO DO ISSQN			
INSCRIÇÃO MUNICIPAL	VALOR TOTAL DOS SERVIÇOS	BASE DE CÁLCULO DO ISSQN	VALOR DO ISSQN

DADOS ADICIONAIS	
INFORMAÇÕES COMPLEMENTARES Informações Adicionais de Interesse do Fisco: DOCUMENTO EMITIDO POR EMPRESA EM/EPP OPTANTE PELO SIMPLES NACIONAL NÃO GERA CRÉDITO DE IPI. PEDIDO DE COMPRA Nº 010238. DADOS BANCÁRIOS: BANCO BRADESCO 237 - AGENCIA 0289-7 CONCORDIA - CONTA CORRENTE 0180919-9	RESERVADO AO FISCO

RECEBEMOS DE FERRUDD COMERCIAL LTDA OS PRODUTOS/SERVIÇOS CONSTANTES DA NOTA FISCAL INDICADA AO LADO		NF-e Nº 000.000.316
DATA DE RECEBIMENTO	IDENTIFICAÇÃO E ASSINATURA DO RECEBEDOR	SÉRIE: 1



FERRUDD COMERCIAL LTDA RUA LEANDRO BARRETO, 1361 - LJ04 - JARDIM SAO PAULO, Recife, PE - CEP: 50910220 - Fone/Fax: 8134559330	DANFE Documento Auxiliar da Nota Fiscal Eletrônica 0 - Entrada <input type="text" value="0"/> 1 - Saída Nº 000.000.316 SÉRIE: 1 Página 1 de 1	CONTROLE DO FISCO CHAVE DE ACESSO 2614 0203 0360 8300 0167 5500 1000 0003 1610 1871 8001 Consulta de autenticidade no portal nacional da NF-e www.nfe.fazenda.gov.br/portal ou no site da Sefaz Autorizadora
--	--	--

NATUREZA DA OPERAÇÃO DEVOLUÇÃO SIMBÓLICA DE MERCADORIA	PROTOCOLO DE AUTORIZAÇÃO DE USO 126140009315840 - 21/02/2014 19:51
INSCRIÇÃO ESTADUAL 025731300	INSCRIÇÃO ESTADUAL DO SUBST. TRIB. CNPJ 03.036.083/0001-67

DESTINATÁRIO/REMETENTE		CNPJ/CPF	DATA DA EMISSÃO
NOME/RAZÃO SOCIAL PREFEITURA MUNICIPAL DE BARREIROS		10.110.989/0001-40	21/02/2014
ENDEREÇO RUA AYRES BELO, 136 -	BAIRRO/DISTRITO CENTRO	CEP 55560-000	DATA DE ENTRADA/SAÍDA 21/02/2014
MUNICÍPIO Barreiros	FONE/FAX 8136751156	UF PE	INSCRIÇÃO ESTADUAL HORA DE ENTRADA/SAÍDA 19:00:00

FATURA
PAGAMENTO A PRAZO

CÁLCULO DO IMPOSTO		BASE DE CÁLCULO DO ICMS	VALOR DO ICMS	BASE DE CÁLCULO DO ICMS ST	VALOR DO ICMS ST	VALOR TOTAL DOS PRODUTOS
	0,00	0,00	0,00	0,00	0,00	10.300,00
VALOR DO FRETE	0,00	VALOR DO SEGURO	0,00	DESCONTO	0,00	OUTRAS DESPESAS ACESSÓRIAS
						VALOR DO IPI
						0,00
						VALOR TOTAL DA NOTA
						10.300,00

TRANSPORTADOR/VOLUMES TRANSPORTADOS		FRETE POR CONTA	CÓDIGO ANTT	PLACA DO VEÍCULO	UF	CNPJ/CPF
RAZÃO SOCIAL		0 - Emitente				
ENDEREÇO		MUNICÍPIO			UF	INSCRIÇÃO ESTADUAL
QUANTIDADE	ESPÉCIE	MARCA	NUMERAÇÃO	PESO BRUTO	PESO LÍQUIDO	

CÓDIGO	DESCRIÇÃO DO PRODUTO/SERVIÇO	NCM/SH	CST	CFOP	UNID.	QTD.	VLR. UNIT.	VLR. TOTAL	BC ICMS	VLR. ICMS	VLR. IPI	ALIQ. ICMS	ALIQ. IPI
IM - 001	EUPHONIUM (BOMBARDINO) Bb COM 03 PISTOS MARCA PRINCE	92051000	0102	1202	UNID	2,0000	2.100,0000	4.200,00					
IM - 002	FLÜGELHORN Bb LAQUEADO MARCA PRINCE	92051000	0102	1202	UNID	1,0000	1.300,0000	1.300,00					
IM - 003	ESTANTE DOBRAVEL PARA PARTITURA NA COR PRETA MARCA WAVE	92099900	0102	1202	UNID	20,0000	80,0000	1.600,00					
IM - 004	PAR DE PRATOS MARCHING DE 18 POLEGADAS MARCA KREST	92060000	0102	1202	UNID	4,0000	800,0000	3.200,00					

CÁLCULO DO ISSQN	INSCRIÇÃO MUNICIPAL	VALOR TOTAL DOS SERVIÇOS	BASE DE CÁLCULO DO ISSQN	VALOR DO ISSQN
-------------------------	---------------------	--------------------------	--------------------------	----------------

DADOS ADICIONAIS INFORMAÇÕES COMPLEMENTARES Informações Adicionais de Interesse do Fisco: EMISSÃO DA NOTA FISCAL Nº 0316 PARA CANCELAMENTO APÓS O PRAZO LEGAL DE 24HS DA NOTA FISCAL Nº 0297 EMITIDA EM 03.11.2013. (MOTIVO DO PEDIDO DE CANCELAMENTO DA REFERIDA NOTA FISCAL SEGUNDO A PREFEITURA FOI A PERDA DE PRAZO PARA O EMPENHAMENTO DOS VALORES)	RESERVADO AO FISCO
---	--------------------

RECEBEMOS DE FERRUDD COMERCIAL LTDA OS PRODUTOS/SERVIÇOS CONSTANTES DA NOTA FISCAL INDICADA AO LADO		NF-e Nº 000.000.317
DATA DE RECEBIMENTO	IDENTIFICAÇÃO E ASSINATURA DO RECEBEDOR	SÉRIE: 1



FERRUDD COMERCIAL LTDA RUA LEANDRO BARRETO, 1361 - LJ04 - JARDIM SAO PAULO, Recife, PE - CEP: 50910220 - Fone/Fax: 8134559330	DANFE Documento Auxiliar da Nota Fiscal Eletrônica 0 - Entrada <input type="text" value="0"/> 1 - Saída	CONTROLE DO FISCO CHAVE DE ACESSO 2614 0203 0360 8300 0167 5500 1000 0003 1715 8030 3800 Consulta de autenticidade no portal nacional da NF-e www.nfe.fazenda.gov.br/portal ou no site da Sefaz Autorizadora
	N° 000.000.317 SÉRIE: 1 Página 1 de 1	PROTOCOLO DE AUTORIZAÇÃO DE USO 126140009321845 - 21/02/2014 20:24

NATUREZA DA OPERAÇÃO DEVOLUÇÃO SIMBÓLICA DE MERCADORIA		PROTOCOLO DE AUTORIZAÇÃO DE USO 126140009321845 - 21/02/2014 20:24
INSCRIÇÃO ESTADUAL 025731300	INSCRIÇÃO ESTADUAL DO SUBST. TRIB.	CNPJ 03.036.083/0001-67

DESTINATÁRIO/REMETENTE			
NOME/RAZÃO SOCIAL PREFEITURA MUNICIPAL DE BARREIROS	CNPJ/CPF 10.110.989/0001-40	DATA DA EMISSÃO 21/02/2014	
ENDEREÇO RUA AYRES BELO, 136 -	BAIRRO/DISTRITO CENTRO	CEP 55560-000	DATA DE ENTRADA/SAÍDA 21/02/2014
MUNICÍPIO Barreiros	FONE/FAX 8136751156	UF PE	INSCRIÇÃO ESTADUAL HORA DE ENTRADA/SAÍDA 19:00:00

FATURA
PAGAMENTO A PRAZO

CÁLCULO DO IMPOSTO									
BASE DE CÁLCULO DO ICMS	0,00	VALOR DO ICMS	0,00	BASE DE CÁLCULO DO ICMS ST	0,00	VALOR DO ICMS ST	0,00	VALOR TOTAL DOS PRODUTOS	2.674,00
VALOR DO FRETE	0,00	VALOR DO SEGURO	0,00	DESCONTO	0,00	OUTRAS DESPESAS ACESSÓRIAS	0,00	VALOR DO IPI	0,00
								VALOR TOTAL DA NOTA	2.674,00

TRANSPORTADOR/VOLUMES TRANSPORTADOS						
RAZÃO SOCIAL	FRETE POR CONTA 0 - Emitente	CÓDIGO ANTT	PLACA DO VEÍCULO	UF	CNPJ/CPF	
ENDEREÇO	MUNICÍPIO		UF	INSCRIÇÃO ESTADUAL		
QUANTIDADE	ESPÉCIE	MARCA	NUMERAÇÃO	PESO BRUTO	PESO LÍQUIDO	

DADOS DO PRODUTO/SERVIÇO													
CÓDIGO	DESCRIÇÃO DO PRODUTO/SERVIÇO	NCM/SH	CST	CFOP	UNID.	QTD.	VLR. UNIT.	VLR. TOTAL	BC ICMS	VLR. ICMS	VLR. IPI	ALIQ. ICMS	ALIQ. IPI
IM - 005	CONJUNTO DE PELE PARA QUINTON DE CADA MEDIDA MARCA BNB	92060000	0102	1202	UNID	1,0000	320,0000	320,00					
IM - 006	PAR DE BAQUETA PARA CAIXA EM MADEIRA MARCA BNB	92060000	0102	1202	UNID	30,0000	14,0000	420,00					
IM - 007	PAR DE BAQUETA LIVE EM MADEIRA MARCA BNB	92060000	0102	1202	UNID	2,0000	27,0000	54,00					
IM - 008	PAR DE BAQUETA PARA BOMBO 22 POLEGADAS EM MADEIRA MARCA BNB	92060000	0102	1202	UNID	12,0000	70,0000	840,00					
IM - 009	PAR DE BAQUETA LIVE 7A EM MADEIRA MARCA BNB	92060000	0102	1202	UNID	2,0000	35,0000	70,00					
IM - 010	TALABARTE SIMPLES NA COR PRETA COM 02 GANCHOS MARCA BNB	92060000	0102	1202	UNID	40,0000	10,0000	400,00					
IM - 011	PELE LEITOSA DE 14 POLEGADAS MARCA BNB	92060000	0102	1202	UNID	30,0000	15,0000	450,00					
IM - 012	PELE DE RESPOSTA 14 POLEGADAS MARCA BNB	92060000	0102	1202	UNID	8,0000	15,0000	120,00					

CÁLCULO DO ISSQN			
INSCRIÇÃO MUNICIPAL	VALOR TOTAL DOS SERVIÇOS	BASE DE CÁLCULO DO ISSQN	VALOR DO ISSQN

DADOS ADICIONAIS	
INFORMAÇÕES COMPLEMENTARES Informações Adicionais de Interesse do Fisco: EMISSÃO DA NOTA FISCAL Nº 0317 PARA CANCELAMENTO APÓS O PRAZO LEGAL DE 24HS DA NOTA FISCAL Nº 0298 EMITIDA EM 03.11.2013. (MOTIVO DO PEDIDO DE CANCELAMENTO DA REFERIDA NOTA FISCAL SEGUNDO A PREFEITURA FOI A PERDA DE PRAZO PARA O EMPENHAMENTO DOS VA LORES)	RESERVADO AO FISCO

RECEBEMOS DE FERRUDD COMERCIAL LTDA OS PRODUTOS/SERVIÇOS CONSTANTES DA NOTA FISCAL INDICADA AO LADO		NF-e Nº 000.000.318
DATA DE RECEBIMENTO	IDENTIFICAÇÃO E ASSINATURA DO RECEBEDOR	SÉRIE: 1



FERRUDD COMERCIAL LTDA RUA LEANDRO BARRETO, 1361 - LJ04 - JARDIM SAO PAULO, Recife, PE - CEP: 50910220 - Fone/Fax: 8134559330	DANFE Documento Auxiliar da Nota Fiscal Eletrônica 0 - Entrada 1 - Saída 1	CONTROLE DO RISCO  CHAVE DE ACESSO 2614 0203 0360 8300 0167 5500 1000 0003 1819 0303 5303 Consulta de autenticidade no portal nacional da NF-e www.nfe.fazenda.gov.br/portal ou no site da Sefaz Autorizadora
	Nº 000.000.318 SÉRIE: 1 Página 1 de 1	PROTOCOLO DE AUTORIZAÇÃO DE USO 126140009834383 - 25/02/2014 15:50

NATUREZA DA OPERAÇÃO VENDA DE MERCADORIA	INSCRIÇÃO ESTADUAL DO SUBST. TRIB. 025731300	CNPJ 03.036.083/0001-67
---	---	----------------------------

DESTINATÁRIO/REMETENTE		CNPJ/CPF	DATA DA EMISSÃO
NOME/RAZÃO SOCIAL PREFEITURA MUNICIPAL DE CATENDE		10.186.138/0001-80	25/02/2014
ENDEREÇO PRAÇA COSTA AZEVEDO, S/N -	BAIRRO/DISTRITO CENTRO	CEP 55400-000	DATA DE ENTRADA/SAÍDA 25/02/2014
MUNICÍPIO Catende	FONE/FAX 8136731402	UF PE	INSCRIÇÃO ESTADUAL ISENTO
			HORA DE ENTRADA/SAÍDA 15:30:00

FATURA
PAGAMENTO A PRAZO / Num.: DUPLICATA - 001 / V. Orig.: 2.760,00 / V. Liq.: 2.760,00

CÁLCULO DO IMPOSTO					
BASE DE CÁLCULO DO ICMS	VALOR DO ICMS	BASE DE CÁLCULO DO ICMS ST	VALOR DO ICMS ST	VALOR TOTAL DOS PRODUTOS	
0,00	0,00	0,00	0,00	2.760,00	
VALOR DO FRETE	VALOR DO SEGURO	DESCONTO	OUTRAS DESPESAS ACESSÓRIAS	VALOR DO IPI	VALOR TOTAL DA NOTA
0,00	0,00	0,00	0,00	0,00	2.760,00

TRANSPORTADOR/VOLUMES TRANSPORTADOS					
RAZÃO SOCIAL	FRETE POR CONTA	CÓDIGO ANTT	PLACA DO VEÍCULO	UF	CNPJ/CPF
	0 - Emitente				
ENDEREÇO	MUNICÍPIO		UF	INSCRIÇÃO ESTADUAL	
QUANTIDADE	ESPÉCIE	MARCA	NUMERAÇÃO	PESO BRUTO	PESO LÍQUIDO

DADOS DO PRODUTO/SERVIÇO													
CÓDIGO	DESCRIÇÃO DO PRODUTO/SERVIÇO	NCM/SH	CST	CFOP	UNID.	QTD.	VLR. UNIT.	VLR. TOTAL	BC ICMS	VLR. ICMS	VLR. IPI	ALÍQ. ICMS	ALÍQ. IPI
VT - 001	VENTILADOR DE PAREDE COM DIAMETRO DE 60CM OSCILANTE NA COR PRETA COM CONTROLKE DE VELOCIDADE MARCA VENTISOL	84145990	0102	5405	UNID	5,0000	168,0000	840,00					
AR - 001	APARELHO DE AR CONDICIONADO SPLIT COM CAPACIDADE DE 18.000 BTUS COM CONTROLE REMOTO SEM FIO 220 VOLTS MARCA KOMECO	84151011	0102	5102	UNID	1,0000	1.920,0000	1.920,00					

CÁLCULO DO ISSQN			
INSCRIÇÃO MUNICIPAL	VALOR TOTAL DOS SERVIÇOS	BASE DE CÁLCULO DO ISSQN	VALOR DO ISSQN

DADOS ADICIONAIS	
INFORMAÇÕES COMPLEMENTARES Informações Adicionais de Interesse do Fisco: DOCUMENTO EMITIDO POR EMPRESA EM/EPP OPTANTE PELO SIMPLES NACIONAL NÃO GERA CREDITO DE IPI. DADOS BANCARIOS: BANCO BRADESCO 237 - AGENCIA 0289-5 CONCORDIA - CONTA CORRENTE 0180919-9.	RESERVADO AO FISCO



REPÚBLICA FEDERATIVA DO BRASIL
ESTADO DA PARAÍBA
CARTÓRIO AZEVEDO BASTOS
FUNDADO EM 1888

PRIMEIRO REGISTRO CIVIL DE NASCIMENTO E ÓBITOS E PRIVATIVO DE CASAMENTOS, INTERDIÇÕES E TUTELAS DA COMARCA DE JOÃO PESSOA

Av. Epitácio Pessoa, 1145 Bairro dos Estados 58030-00, João Pessoa PB
Tel.: (83) 3244-5404 / Fax: (83) 3244-5484
<http://www.azevedobastos.not.br>
E-mail: cartorio@azevedobastos.not.br



DECLARAÇÃO DE SERVIÇO DE AUTENTICAÇÃO DIGITAL

O Bel. Válber Azevêdo de Miranda Cavalcanti, Oficial do Primeiro Registro Civil de Nascimentos e Óbitos e Privativo de Casamentos, Interdições e Tutelas com atribuição de autenticar e reconhecer firmas da Comarca de João Pessoa Capital do Estado da Paraíba, em virtude de Lei, etc...

DECLARA para os devidos fins de direito que, o documento em anexo identificado individualmente em cada Código de Autenticação Digital¹ ou na referida sequência, foi autenticado de acordo com as Legislações e normas vigentes².

DECLARO ainda que, para garantir transparência e segurança jurídica de todos os atos oriundos da atividade Notarial e Registral no Estado da Paraíba, foi instituído pela Lei Nº 10.132, de 06 de novembro de 2013, a aplicação obrigatória de um Selo Digital de Fiscalização Extrajudicial em todos os atos de notas e registro, composto de um código único (por exemplo: Selo Digital: ABC12345-X1X2) e dessa forma, cada autenticação processada pela nossa Serventia pode ser verificada e confirmada tantas vezes quanto for necessário através do site do Tribunal de Justiça do Estado da Paraíba, endereço <https://corregedoria.tjpb.jus.br/selo-digital/>

A autenticação digital do documento faz prova de que, na data e hora em que ela foi realizada, a empresa FERRUDD COMERCIAL LTDA tinha posse de um documento com as mesmas características que foram reproduzidas na cópia autenticada, sendo da empresa FERRUDD COMERCIAL LTDA a responsabilidade, única e exclusiva, pela idoneidade do documento apresentado a este Cartório.

Esta DECLARAÇÃO foi emitida em **10/08/2020 15:48:06 (hora local)** através do sistema de autenticação digital do Cartório Azevêdo Bastos, de acordo com o Art. 1º, 10º e seus §§ 1º e 2º da MP 2200/2001, como também, o documento eletrônico autenticado contendo o Certificado Digital do titular do Cartório Azevêdo Bastos, poderá ser solicitado diretamente a empresa **FERRUDD COMERCIAL LTDA** ou ao Cartório pelo endereço de e-mail autentica@azevedobastos.not.br

Para informações mais detalhadas deste ato, acesse o site <https://autdigital.azevedobastos.not.br> e informe o *Código de Consulta desta Declaração*.

A consulta desta Declaração estará disponível em nosso site.

¹**Código de Autenticação Digital:** 92972407181029010498-1

²**Legislações Vigentes:** Lei Federal nº 8.935/94, Lei Federal nº 10.406/2002, Medida Provisória nº 2200/2001, Lei Federal nº 13.105/2015, Lei Estadual nº 8.721/2008, Lei Estadual nº 10.132/2013 e Provimento CGJ N° 003/2014.

O referido é verdade, dou fé.

CHAVE DIGITAL

00005b1d734fd94f057f2d69fe6bc05bbb4f69b17f0c9cd0541069978a20f79e1d95038f858cfb7f0ead5cea85f5e10989ec824a753209639740cfa4c9380542af922fd52975aee0083fb8e0ba9c1d64



Presidência da República
Casa Civil
Medida Provisória Nº 2.200-2,
de 24 de agosto de 2001.





PREFEITURA DE CARUARU
CONSTRUINDO UMA VIDA MELHOR



TERMO DE CONTRATO DE AQUISIÇÃO QUE ENTRE SI CELEBRAM O MUNICÍPIO DE CARUARU, ATRAVÉS DA SECRETARIA DA CRIANÇA, DO ADOLESCENTE E DE POLÍTICAS SOCIAIS E A EMPRESA FERRUDD COMERCIAL LTDA, VENCEDORA DA LICITAÇÃO Nº. 153/2010 – PREGÃO PRESENCIAL Nº. 098/2010.

Aos **vinte e nove** dias do mês de **dezembro** de dois mil e dez, o **MUNICÍPIO DE CARUARU**, pessoa jurídica de direito público interno, sediado na Praça Senador Teotônio Vilela, s/n, Centro, Caruaru-PE, inscrito no CNPJ sob o nº. 10.091.536/0001-13, doravante denominado **CONTRATANTE**, neste ato contratual representado por seu atual Prefeito, **Sr. José Queiroz de Lima**, brasileiro, casado, advogado, residente e domiciliado na Avenida Agamenon Magalhães, nº. 1120; Bairro Mauricio de Nassau - Caruaru – PE; inscrito no CPF/MF sob nº. 003.936.734-72, através da **SECRETARIA DA CRIANÇA, DO ADOLESCENTE E DE POLÍTICAS SOCIAIS** representada por sua Secretária, Sra. **Martha de Vasconcelos Melo Siqueira**, brasileira, casada, professora, residente na Rua Aracajú nº. 189 - Bairro Maria Gorete - Caruaru – PE, inscrita no CPF/MF sob nº. 409.478.234-68 e no RG sob nº. 768.578 SSP/PE; e a **FERRUDD COMERCIAL LTDA**, pessoa jurídica de direito privado, sediada na Leandro Barreto nº. 1361 – Loja 004 – Jardim São Paulo – Recife – PE, inscrita no CNPJ sob nº. 03.036.083/0001-67, doravante denominada **CONTRATADA**, representada neste ato contratual pela sócia, Sra. **Fernanda Maria Barbosa do Nascimento Pereira**, brasileira, casada, empresária, residente e domiciliada na Rua Manoel Salvador, 257 – Barro – Recife-PE, inscrita no CPF/MF sob nº. 546.260.804-72, portadora da Carteira de Identidade sob nº 2.792.968 SSP/PE, através do procurador Sr. **José Rubenildo Pereira da Silva**, brasileiro, casado, comerciante, residente e domiciliado na Rua Manoel Salvador, 257 – Barro – Recife – PE, inscrito no CPF/MF nº. 329.953.344-49 e no RG sob o nº. 2.353.698 SSP - PE; pactuam o presente contrato, cuja celebração é decorrente do Processo de Licitação nº. 153/10 – Pregão Presencial nº. 098/10 - doravante denominado **PROCESSO**; e que se regerá pela Lei Federal nº. 8.666 de 21 de junho de 1993, e modificações subsequentes; pelos termos da proposta vencedora, parte integrante deste contrato; pelos preceitos de direito público; aplicando-se-lhes supletivamente, os princípios da Teoria Geral dos Contratos e as disposições de direito privado; atendidas as cláusulas, e condições que se enunciam a seguir:

CLÁUSULA PRIMEIRA – DO OBJETO - Constitui objeto do presente contrato a aquisição de mobiliário, eletrodomésticos, eletroeletrônico, destinados a Secretaria da Criança do Adolescente e de Políticas Sociais, de acordo com as especificações e quantitativos constantes no Anexo II do Edital de Pregão; parte integrante deste Contrato independente de transcrição.

PARÁGRAFO PRIMEIRO – O objeto deste contrato destina-se as atividades desenvolvidas através dos Centros e Programas a seguir:

- a) CCA/Mansão da Vida;
- b) Proteção de Alta Complexidade – Casa da Esperança;
- c) Programa de Atenção Integral a Família;
- d) Programa de Atenção a Pessoa Idosa; e
- e) Programa Bolsa Família – IGD.

PARÁGRAFO SEGUNDO - O presente contrato não poderá ser objeto de cessão ou transferência, todo ou em parte, sem o consentimento prévio e expresso do contratante.

CLÁUSULA SEGUNDA - DA FINALIDADE – O objeto deste contrato visa à manutenção do envolvimento das atividades da Administração Pública.

CLÁUSULA TERCEIRA – DO PRAZO – O presente contrato vigorará pelo período compreendido entre a data de sua assinatura até o dia 31 de dezembro de 2010.

Praça Senador Teotônio Vilela s/n – Centro – Caruaru – Pernambuco – CEP: 55004-901 - 1 -
PABX: (81) 3701-1156





PREFEITURA DE CARUARU
CONSTRUINDO UMA VIDA MELHOR



CLÁUSULA QUARTA – DO VALOR E CONDIÇÕES DE PAGAMENTO – Atribui-se a esse Contrato o valor de **RS 63.364,00** (sessenta e três mil trezentos e sessenta e quatro reais) referentes ao valor total do objeto previsto na cláusula primeira; abaixo descrito, e para a totalidade do período mencionado na cláusula terceira.

CRAS

Item	Especificação	Marca/Modelo	Quant.	Valor Unitário RS	Valor Total RS
02	Armário alto semi-aberto, medindo: 1615 x 903x 405mm (Altura, Largura e Profundidade) com 02 portas	TECNOLOGICO	09	670,00	6.030,00
03	Armário de Aço, composto por 02 portas com puxadores estampados na vertical, fechadura cilíndrica tipo yale, 4 prateleiras.	AÇO EXPRESS	20	700,00	14.000,00
04	Arquivo em Aço: com 04 gavetas com sistema de abertura estampada na horizontal com acabamento em PVC, capacidade 30kg por gavetas.	AÇO EXPRESS	08	570,00	4.560,00
07	Bebedouro de coluna em plástico na cor branca resistente, alto desempenho, com 7 níveis de temperatura 5° a 15°C. alças laterais que facilitam a movimentação, voltagem tensão 220v aprovado pelo inmetro- fabricação nacional Garantia mínima de 12 (doze) meses.	KARINA	08	420,00	3.360,00
16	Depurador de ar 6 (seis) bocas alta capacidade de sucção,baixo nível de ruído, lâmpada para iluminar.	ELECTROLUX	01	380,00	380,00
19	Fogão de 6 bocas Garantia mínima: 12 meses.	CONTINENTAL	01	928,00	928,00

CCI

Item	Especificação	Marca/Modelo	Quant.	Valor Unitário RS	Valor Total RS
02	Armário alto semi-aberto, medindo: 1615 x 903x 405mm (Altura, Largura e Profundidade) com 02 portas	TECNOLOGICO	04	670,00	2.680,00
03	Armário de Aço, composto por 02 portas com puxadores estampados na vertical, fechadura cilíndrica tipo yale, 4 prateleiras.	AÇO EXPRESS	02	700,00	1.400,00
04	Arquivo em Aço: com 04 gavetas com sistema de abertura estampada na horizontal com acabamento em PVC, capacidade 30kg por gavetas.	AÇO EXPRESS	01	570,00	570,00
07	Bebedouro de coluna em plástico na cor branca resistente, alto desempenho, com 7 níveis de temperatura 5° a 15°C. alças laterais que facilitam a movimentação, voltagem tensão 220v aprovado pelo inmetro- fabricação nacional Garantia mínima de 12 (doze) meses.	KARINA	02	420,00	840,00
	Freezer horizontal 1 porta-4 pés com rodízios, congelamento rápido Garantia do fornecedor: 1 ano.	ELECTROLUX	01	1.240,00	1.240,00
	Liquidificador industrial 4 litros, copo em aço inox, gabinete externo em aço e componentes do gabinete interno em alumínio fundido. Garantia mínima 12 meses.	METIVISA	02	505,00	1.010,00
	TV 21" ultra slimit potência de áudio de 10W entradas de áudio e vídeo. Garantia mínima de 12 meses.	SEMP	01	470,00	470,00

CARTÓRIO AZEVEDO BASTOS 1º OFÍCIO DE REGISTRO CIVIL DAS PESSOAS NATURAIS
R. Manoel de Medeiros, 100 - Centro - Caruaru - Pernambuco - CEP: 55004-901 - Fone: (81) 3701-1156

Autenticação Digital
De acordo com o artigo 1º, 2º e 3º do Art. 4º da Lei nº 11.344/2006 e Art. 6º do Art. 1º da Lei nº 11.344/2006, o documento eletrônico assinado e conferido neste ato. O referido é verdade. Dou fé.

Cód. Autenticação: 92971409181208150394-2; Data: 14/09/2018 12:11:58

Selo Digital de Fiscalização Tipo Normal C: AHM23395-1PTR;
Valor Total do Ato: R\$ 4,23
Confira os dados do ato em: <https://selodigital.tjpb.jus.br>

Bel. Wilton de Miranda Cavalcanti
Tribunal



PREFEITURA DE CARUARU
CONSTRUINDO UMA VIDA MELHOR



CCA

Item	Especificação	Marca/Modelo	Quant.	Valor Unitário R\$	Valor Total R\$
07	Bebedouro de coluna em plástico na cor branca resistente, alto desempenho, com 7 níveis de temperatura 5° a 15°c, alças laterais que facilitam a movimentação, voltagem tensão 220v aprovado pelo inmetro- fabricação nacional Garantia mínima de 12 (doze) meses.	KARINA	02	420,00	840,00

CCP

Item	Especificação	Marca/Modelo	Quant.	Valor Unitário R\$	Valor Total R\$
02	Armário alto semi-aberto , medindo: 1615 x 903x 405mm (Altura, Largura e Profundidade) com 02 portas	TECNOLOGICO	02	670,00	1.340,00
03	Armário de Aço , composto por 02 portas com puxadores estampados na vertical, fechadura cilíndrica tipo yale, 4 prateleiras .	AÇO EXPRESS	12	700,00	8.400,00
04	Arquivo em Aço : com 04 gavetas com sistema de abertura estampada na horizontal com acabamento em PVC, capacidade 30kg por gavetas.	AÇO EXPRESS	02	570,00	1.140,00
16	Depurador de ar 6 (seis) bocas alta capacidade de sucção,baixo nível de ruído, lâmpada para iluminar.	ELECTROLUX	02	380,00	760,00
19	Fogão de 6 bocas número de queimadores: 6 com capa esmaltada sendo 2 gigantes e 4 normais.Garantia mínima: 12 meses.	CONTINENTAL	02	928,00	1.856,00
23	Liquidificador industrial 4 litros , copo em aço inox, gabinete externo em aço e componentes do gabinete interno em alumínio fundido. Garantia mínima 12 meses.	METIVISA	01	505,00	505,00

CASA DA ESPERANÇA

Item	Especificação	Marca/Modelo	Quant.	Valor Unitário R\$	Valor Total R\$
02	Armário alto semi-aberto , medindo: 1615 x 903x 405mm (Altura, Largura e Profundidade) com 02 portas	TECNOLOGICO	02	670,00	1.340,00
03	Armário de Aço , composto por 02 portas com puxadores estampados na vertical, fechadura cilíndrica tipo yale, 4 prateleiras .	AÇO EXPRESS	02	700,00	1.400,00
7	Bebedouro de coluna em plástico na cor branca resistente, alto desempenho, com 7 níveis de temperatura 5° a 15°c, alças laterais que facilitam a movimentação, voltagem tensão 220v aprovado pelo inmetro- fabricação nacional Garantia mínima de 12 (doze) meses.	KARINA	01	420,00	420,00
5	Liquidificador industrial 4 litros , copo em aço inox, gabinete externo em aço e componentes do gabinete interno em alumínio fundido. Garantia mínima 12 meses.	METIVISA	01	505,00	505,00



[Handwritten signatures]



PREFEITURA DE CARUARU
CONSTRUINDO UMA VIDA MELHOR

C.P.L. PM SIM
789
Visto

BOLSA FAMÍLIA

Item	Especificação	Marca/Modelo	Quant.	Valor Unitário R\$	Valor Total R\$
03	Armário de Aço, composto por 02 portas com puxadores estampados na vertical, fechadura cilíndrica tipo yale, 4 prateleiras.	AÇO EXPRESS	02	700,00	1400,00
04	Arquivo em Aço: com 04 gavetas com sistema de abertura estampada na horizontal com acabamento em PVC, capacidade 30kg por gavetas.	AÇO EXPRESS	01	570,00	570,00

CAUD

Item	Especificação	Marca/Modelo	Quant.	Valor Unitário R\$	Valor Total R\$
02	Armário alto semi-aberto, medindo: 1615 x 903x 405mm (Altura, Largura e Profundidade) com 02 portas	TECNOLOGICO	06	670,00	4.020,00
03	Armário de Aço, composto por 02 portas com puxadores estampados na vertical, fechadura cilíndrica tipo yale, 4 prateleiras.	AÇO EXPRESS	02	700,00	1.400,00

No valor contratual estão inclusas todas as despesas com tributos, fretes, seguros, embalagens, entre outras, que incidam sobre o objeto contratado.

PARÁGRAFO PRIMEIRO – O pagamento devido à contratada será efetuado, em até 30 (trinta) dias corridos, contados da data de apresentação da nota fiscal, no protocolo da Secretaria da Criança, do Adolescente e Políticas Sociais, localizada na Rua Armando da Fonte, nº 197, Bairro Mauricio de Nassau– Caruaru – PE.

PARÁGRAFO SEGUNDO – O pagamento será efetuado através de empenho mediante recibo, após a comprovação da efetiva entrega dos bens, por servidor designado pela Secretaria da Criança, do Adolescente e Políticas Sociais.

PARÁGRAFO TERCEIRO – A nota fiscal que for apresentada com erro será devolvida à contratada, para correção; começando, a partir da data de entrega do documento corretamente preenchido, o prazo para o pagamento.

PARÁGRAFO QUARTO – Ocorrendo atraso no pagamento, e desde que para tanto, a contratada não tenha concorrido de alguma forma; haverá incidência de atualização monetária sobre o valor devido, pela variação acumulada do IPCA/IBGE ocorrida entre a data final prevista para o pagamento e a data de sua efetiva realização.

PARÁGRAFO QUINTO – Eventuais atrasos nos pagamentos imputáveis à contratada não gerarão direito a qualquer atualização.

ÁUSULA QUINTA - DO REAJUSTE – Não será concedido reajuste ou correção monetária ao or do Contrato.

ÁUSULA ÚNICA - Fica assegurado o re-equilíbrio econômico-financeiro inicial do Contrato, diante a superveniência de fato imprevisível nos termos e forma estabelecida no artigo 65, inciso II, da Lei 8.666/93 mediante provocação da contratada, cuja pretensão deverá estar suficientemente comprovada através de documento (s).

ÁUSULA SEXTA – DA FORMA DE FORNECIMENTO – O objeto do presente Contrato será entregue integralmente de acordo com a ordem de fornecimento emitida pelo Departamento de Compras da Prefeitura de Caruaru, mediante solicitação da Secretaria da Criança, do Adolescente e Políticas Sociais.

CARTÓRIO AZEVEDO BASTOS 1º OFÍCIO DE REGISTRO CIVIL DAS PESSOAS NATURAIS
E TABELIONATO DE NOTAS – CARUARU – PE
Autenticação Digital
De acordo com os artigos 1º, 3º e 7º inc. Vº, 8º, 11º e 13º da Lei Federal 8.934/84 e Art. 6º inc. XII do Decreto Estadual 28.888/80 e o disposto no Regulamento do Registro Civil do Estado de Pernambuco, de 20/09/2013, o documento aqui transcrito e conferido neste ato. O referido é verdade. Dou fé.
Cód. Autenticação: 92971409181208150394-4; Data: 14/09/2018 12:11:58
Selo Digital de Fiscalização Tipo Normal C: AHM23399-Q1BX
Valor Total do Ato: R\$ 4,23
Confira os dados do ato em: https://selodigital.tjpb.jus.br
Bia, Valter de Miranda Cavalcanti
Tábil



PREFEITURA DE CARUARU
CONSTRUINDO UMA VIDA MELHOR



PARÁGRAFO PRIMEIRO – O prazo de entrega dos bens será de 05 (cinco) dias, contado da data do recebimento da ordem de fornecimento expedida pelo Departamento de Compras da Prefeitura de Caruaru.

PARÁGRAFO SEGUNDO – Os bens deverão ser entregues diretamente na Secretaria da Criança, do Adolescente e de Políticas Sociais, localizada na Rua Armando da Fonte nº. 197 – Bairro Maurício de Nassau - PE, no horário de 8:00 às 12:00.

CLÁUSULA SÉTIMA – DO RECEBIMENTO DO OBJETO DO CONTRATO – O objeto do presente Contrato será recebido:

I – PROVISORIAMENTE: Por servidor designado pela Secretaria da Criança, do Adolescente e Políticas Sociais, para verificação da conformidade dos bens entregues com as especificações.

II – DEFINITIVAMENTE: Por servidor designado pela Secretaria da Criança, do Adolescente e Políticas Sociais após a verificação da conformidade dos bens entregues, com as especificações e quantidades constantes da proposta apresentada, e sua conseqüente aceitação.

PARÁGRAFO PRIMEIRO – A contratada ficará obrigada a trocar o(s) bem(s) que vier a ser recusado por não atender as especificações exigidas, sem que isso acarrete qualquer ônus para o Município de Caruaru ou importe em relevação das sanções previstas na legislação vigente e neste Contrato. O prazo de entrega do novo bem será de 48 (quarenta e oito) horas; contado da data do recebimento da NOTIFICAÇÃO de troca.

PARÁGRAFO SEGUNDO – O servidor designado pela Secretaria da Criança, do Adolescente e Políticas Sociais para acompanhamento e recebimento do objeto deste Contrato, anotar em registro próprio todas as ocorrências relacionadas com a execução do presente ajuste, determinando o que se fizer necessário para a regularização das faltas ou defeitos constatados. As decisões e providências necessárias, que ultrapassarem a competência do servidor, deverão ser solicitadas à autoridade superior, em tempo hábil, para a adoção das providências convenientes.

PARÁGRAFO TERCEIRO – O recebimento provisório ou definitivo não isenta a contratada da responsabilidade civil pela solidez e segurança do fornecimento; nem ético-profissional pela perfeita execução do Contrato.

CLÁUSULA OITAVA – DAS OBRIGAÇÕES -

I - A contratada obriga-se a manter durante a vigência do Contrato, em compatibilidade com as obrigações assumidas, todas as condições de habilitação;

II – Obriga-se ainda a atender ao disposto no artigo 7º inciso XXXIII da Constituição Federal quanto ao trabalho de menores.

– Obriga-se também, a reconhecer os direitos da Administração em caso de rescisão administrativa conforme artigo 77 da Lei 8.666/93.

– Obriga-se ainda, a apresentar, por ocasião dos pagamentos o comprovante de regularidade junto INSS e ao FGTS.

– A contratada obriga-se, finalmente, a manter um preposto, que sempre presente na empresa, terá atribuições de representá-la e atender as solicitações da Administração contratante quanto à sanção de faltas ou defeitos no fornecimento. O preposto poderá ser seu funcionário ou não, o mesmo, deverá assinar as ordens de fornecimento e se responsabilizará, em nome da contratada, pelo atendimento das entregas dentro do prazo estabelecido no *caput* da cláusula sétima. Todas e quaisquer providências necessárias à regular execução do Contrato, serão comunicadas ao preposto, que deverá apresentar o documento que o legitime a realização do encargo acima. A carta de preposto ou de credenciamento é indispensável e o documento ficará arquivado no Departamento de Compras de Caruaru. Em havendo a rescisão ou a rescisão da contratação, a contratada, enviará imediatamente, o novo documento à Administração.





PREFEITURA DE CARUARU
CONSTRUINDO UMA VIDA MELHOR



CLÁUSULA NONA - DAS PENALIDADES – O descumprimento, total ou parcial, de qualquer das obrigações ora estabelecidas sujeitará a contratada às sanções previstas na Lei 8.666/93, garantida ampla e prévia defesa em processo administrativo.

PARÁGRAFO PRIMEIRO – Pelo inadimplemento total ou parcial, no cumprimento das obrigações assumidas, a contratada fica sujeita às sanções previstas nos artigos 86 e 87 da Lei 8.666/93, e ao pagamento de multa, nos seguintes termos:

I – Pelo atraso no fornecimento, em relação ao prazo estipulado: 1% (um por cento) do valor do bem não entregue, por dia decorrido, até o limite de 10% (dez por cento) do valor do bem;

II – Pela recusa em efetuar o fornecimento, caracterizado em dez dias após o vencimento do prazo estipulado: 10% (dez por cento) do valor do bem;

III – Pela demora em substituir o bem rejeitado, a contar do segundo dia da data da notificação da rejeição: 2% (dois por cento) do valor do bem recusado por dia decorrido;

IV - Pela recusa da contratada em substituir o(s) bem(s) rejeitado(s), entendendo-se como recusa a substituição do(s) bem(s) não efetivada nos cinco dias que se seguirem à data da rejeição: 10% (dez por cento) do valor do bem;

V - Pelo não cumprimento de qualquer condição fixada neste Contrato, e não abrangida nos incisos anteriores: 1% (um por cento) do valor contratado.

PARÁGRAFO SEGUNDO - As multas estabelecidas nos incisos anteriores podem ser aplicadas isolada ou cumulativamente, ficando o seu total limitado a 10% (dez por cento) do valor Contrato, sem prejuízo de perdas e danos cabíveis.

PARÁGRAFO TERCEIRO – O contratante poderá descontar, dos pagamentos porventura devidos à contratada as importâncias alusivas a multas, ou efetuar sua cobrança mediante inscrição em Dívida Ativa do Município, ou por qualquer outra forma prevista em Lei.

PARÁGRAFO QUARTO - A autoridade municipal competente, em caso de inadimplemento da contratada, deverá cancelar a nota de empenho, sem prejuízo das penalidades relacionadas neste acordo.

PARÁGRAFO QUINTO - O valor da multa deverá ser recolhido à Tesouraria da Secretaria da Criança, do Adolescente e Políticas Sociais, no prazo de 03 (três) dias, a contar da data da notificação da penalidade.

PARÁGRAFO SEXTO - Qualquer contestação sobre a aplicação de multas deverá ser feita por escrito.

PARÁGRAFO SÉTIMO - Independentemente de cobrança de multas, pela inexecução total ou parcial do Contrato, poderão ainda ser aplicadas à Contratada as seguintes sanções, garantida a prévia defesa:

Advertência por escrito;

- Suspensão temporária de participação em licitações e impedimento de contratar com o Município Caruaru, pelo prazo de até 02 (dois) anos;

- Declaração de inidoneidade, nos termos do art. 87, Inc IV da Lei 8.666/93 e demais normas legais pertinentes.

CLÁUSULA DÉCIMA - DA RESCISÃO – A inexecução total ou parcial do presente Contrato acarretará a sua rescisão, com as conseqüências contratuais e as previstas em lei ou regulamento.





PREFEITURA DE CARUARU
CONSTRUINDO UMA VIDA MELHOR



PARÁGRAFO PRIMEIRO – Inadimplemento imputável à contratada - O contratante poderá rescindir administrativamente, o presente Contrato nas hipóteses previstas no artigo 78 I a XII e XVII da Lei 8.666/93 sem que caiba à contratada direito a qualquer indenização, sem prejuízo das penalidades pertinentes em processo administrativo regular.

PARÁGRAFO SEGUNDO – O presente Contrato poderá ser rescindido consensualmente, mediante a ocorrência da hipótese prevista no inciso XVII do artigo 78 da Lei 8.666/93.

PARÁGRAFO TERCEIRO – O presente Contrato poderá ser rescindido amigavelmente, por acordo entre as partes; reduzida a termo no processo de licitação, desde que haja conveniência para a Administração. Artigo 79, II da Lei 8.666/93.

PARÁGRAFO QUARTO – Este Contrato poderá ser rescindido judicialmente nos termos da legislação processual vigente. Artigo 79, III da Lei 8.666/93.

PARÁGRAFO QUINTO – Quando a rescisão ocorrer com fundamento nos incisos XII a XVII do artigo 78 da Lei 8.666/93, sem que haja culpa da contratada será esta ressarcida dos prejuízos regularmente comprovados que houver sofrido. Artigo 79 parágrafo 2º da Lei 8.666/93.

PARÁGRAFO SEXTO – A rescisão administrativa ou amigável será precedida de autorização escrita e fundamentada. Artigo 79 parágrafo 1º da Lei 8.666/93.

CLÁUSULA DÉCIMA PRIMEIRA – DAS DESPESAS DO CONTRATO – Constituirá encargo exclusivo da contratada o pagamento de tributos, tarifas e despesas decorrentes da execução do objeto deste Contrato.

PARÁGRAFO ÚNICO: Serão da contratada todas as despesas decorrentes de encargos trabalhistas, previdenciários, fiscais e comerciais, decorrentes da execução do Contrato. Artigo 71 da Lei 8.666/93.

CLÁUSULA DÉCIMA SEGUNDA – DOS RECURSOS ORÇAMENTÁRIOS – As despesas decorrentes deste Contrato correrão por conta dos recursos da PREFEITURA DE CARUARU consignada no orçamento vigente no exercício de 2010; a seguir especificada:

24. Fundação Mansão da Vida; 001. FUMVIDA; 08.122.0401.2.0160 – **Gestão Administrativa - FUNVIDA**; 4.4.90.52 – Aquisição de Equipamento e Material Permanente;

26. Fundo Municipal de Assistência Social; 001. FMAS; 0833.1.5012 – **Proteção de Alta Complexidade – Casa da Esperança**; 4.4.90.52 – Aquisição de Equipamento e Material Permanente;

Fundo Municipal de Assistência Social; 001. FMAS; 08.244.0848.2.177 – **PAIF**; 4.4.90.52 – Aquisição de Equipamento e Material Permanente;

Fundo Municipal de Assistência Social; 001. FMAS; 0822.1.5003 – **Programa de Atenção a Pessoa Idosa**; 4.4.90.52 – Aquisição de Equipamento e Material Permanente;

Fundo Municipal de Assistência Social; 001. FMAS; 08.122.0846.1.0170 – **Cadastro Único - F-IGD**; 4.4.90.52 – Aquisição de Equipamento e Material Permanente.

CLÁUSULA DÉCIMA TERCEIRA – DA RESPONSABILIDADE CIVIL – A contratada ponderá por perdas e danos que vier a sofrer o contratante, ou terceiros, em razão de ação ou omissão, dolosa ou culposa, da contratada ou de seus prepostos, independentemente de outras responsabilizações contratuais ou legais a que estiver sujeita; não excluindo, ou reduzindo esta responsabilidade, a fiscalização ou o acompanhamento pelo contratante. Artigo 70 da Lei 8.666/93.

Praça Senador Teotônio Vilela s/n – Centro – Caruaru – Pernambuco – CEP: 55064-901 - 7 -
PABX: (81) 3701-1156





PREFEITURA DE CARUARU
CONSTRUINDO UMA VIDA MELHOR



CLÁUSULA DÉCIMA QUARTA - DOS ACRÉSCIMOS E SUPRESSÕES - A quantidade inicialmente contratada poderá ser acrescida ou suprimida dentro dos limites previstos no parágrafo primeiro do artigo 65 da Lei nº. 8.666/93, podendo a supressão exceder tal limite nos termos do parágrafo segundo, inciso II do mesmo artigo.

CLÁUSULA DÉCIMA QUINTA - DAS ALTERAÇÕES - As alterações, porventura necessárias, ao bom, e fiel cumprimento do objeto deste Contrato serão efetivadas na forma do artigo 65 da Lei 8.666/93, através de Termo Aditivo.

CLÁUSULA DÉCIMA SEXTA - DA TAXA DE SERVIÇOS ADMINISTRATIVOS - Para assinatura do contrato, a contratada deverá efetuar, no protocolo da Secretaria de Negócios da Fazenda, o pagamento da taxa de serviços administrativos, instituída pelo código Tributário Municipal, e nos moldes da tabela abaixo:

Contratos com o Município (Emissão, Renovação e/ou Aditivos).	Taxa Correspondente
Até R\$ 2.000,00	UFM s 20
De R\$ 2.000,01 até 5.000,00	UFM s 30
De R\$ 5.000,01 até 10.000,00	UFM s 50
De R\$ 10.000,01 até 20.000,00	UFM s 100
De R\$ 20.000,01 até 50.000,00	UFM s 200
De R\$ 50.000,01 até 100.000,00	UFM s 300
De R\$ 100.000,01	UFM s 500

CLÁUSULA DÉCIMA SÉTIMA - DO FORO - O foro do presente Contrato será o da comarca de Caruaru, excluído qualquer outro.

E, por estarem justos, e acordados, firmam o presente Contrato em 05 (cinco) vias de igual teor, e para um só efeito legal, na presença das testemunhas que também assinam.

Caruaru (PE), 29 de dezembro de 2010.

MUNICÍPIO DE CARUARU
José Queiroz de Lima
Prefeito

FERRUDD COMERCIAL LTDA
José Rubenildo Pereira da Silva - Procurador
Contratada

SECRETARIA DA CRIANÇA DO ADOLESCENTE E DE POLITICAS SOCIAIS.
Martha de Vasconcelos Melo Siqueira
Secretária

TESTEMUNHAS:

1. David Baumelney CPF/MF nº 032.029.064-61
2. Wally do V. Jr. - Filho CPF/MF nº 053.141.474-40

Cartório Paulo Guerra
Ofício de Notas da Capital
Tabela João Dias de Andrade
n. do Inscrição D. nº 250 - São Antônio
Recid - pp. CEP: 50020-240 - Tel. (01) 3797-9350

por semelhança a firma de: JOSE QUEIROZ DE LIMA
8 de maio de 2015 Op.: 32 ANA KARLA DE ANDRADE FERREIRA
2,96 FERC: 0,33 TSHR: 0,66 Escrevente Autorizada
autenticidade em www.tipe.jus.br/selodigital.
fônico: 0074906.MI003201501.42495



CARTÓRIO AZEVEDO BASTOS 1º OFÍCIO DE REGISTRO CIVIL DAS PESSOAS NATURAS
R. da Liberdade, 115 - Centro - Caruaru - PE - CEP: 55004-901 - Fone: (81) 3701-1156
CNPJ nº 06.908.808/01-99 - Inscrição Estadual nº 13.124.444

Autenticação Digital
De acordo com as artigos 1º, 3º e 7º inc. Vº da Lei Federal 8.932/1994 e Art. 6º Inc. XII da Lei Estadual 8.721/2008 autentico a presente imagem digitalizada, reprodução fiel do documento apresentado e conferido neste ato. O referido é verdade. Dou fé

Cod. Autenticação: 92971409181208150394-8; Data: 14/09/2018 12:11:58

Selo Digital de Fiscalização Tipo Normal C: AHM23389-7620;
Valor Total do Ato: R\$ 4,23
Confirma os dados do ato em: <https://selodigital.tjpb.jus.br>

Bel. Valter de Miranda Cavalcanti
Tutor

ANA CONFERIR
2º Ofício de Notas

REPÚBLICA FEDERATIVA DO BRASIL
ESTADO DA PARAÍBA
CARTÓRIO AZEVEDO BASTOS
FUNDADO EM 1888

PRIMEIRO REGISTRO CIVIL DE NASCIMENTO E ÓBITOS E PRIVATIVO DE CASAMENTOS, INTERDIÇÕES E TUTELAS DA COMARCA DE JOÃO PESSOA

Av. Epitácio Pessoa, 1145 Bairro dos Estados 58030-00, João Pessoa PB
Tel.: (83) 3244-5404 / Fax: (83) 3244-5484
<http://www.azevedobastos.not.br>
E-mail: cartorio@azevedobastos.not.br



DECLARAÇÃO DE SERVIÇO DE AUTENTICAÇÃO DIGITAL

O Bel. Válber Azevêdo de Miranda Cavalcanti, Oficial do Primeiro Registro Civil de Nascimentos e Óbitos e Privativo de Casamentos, Interdições e Tutelas com atribuição de autenticar e reconhecer firmas da Comarca de João Pessoa Capital do Estado da Paraíba, em virtude de Lei, etc...

DECLARO ainda que, para garantir transparência e segurança jurídica de todos os atos oriundos da atividade Notarial e Registral no Estado da Paraíba, foi instituído pela Lei Nº 10.132, de 06 de novembro de 2013, a aplicação obrigatória de um Selo Digital de Fiscalização Extrajudicial em todos os atos de notas e registro, composto de um código único (por exemplo: Selo Digital: ABC12345-X1X2) e dessa forma, cada autenticação processada pela nossa Serventia pode ser verificada e confirmada tantas vezes quanto for necessário através do site do Tribunal de Justiça do Estado da Paraíba, endereço <https://corregedoria.tjpb.jus.br/selo-digital/>.

A autenticação digital do documento faz prova de que, na data e hora em que ela foi realizada, a empresa FERRUDD COMERCIAL LTDA tinha posse de um documento com as mesmas características que foram reproduzidas na cópia autenticada, sendo da empresa FERRUDD COMERCIAL LTDA a responsabilidade, única e exclusiva, pela idoneidade do documento apresentado a este Cartório.

Nesse sentido, declaro que a FERRUDD COMERCIAL LTDA assumiu, nos termos do artigo 8º, §1º, do Decreto nº 10.278/2020, que regulamentou o artigo 3º, inciso X, da Lei Federal nº 13.874/2019 e o artigo 2º-A da Lei Federal 12.682/2012, a responsabilidade pelo processo de digitalização dos documentos físicos, garantindo perante este Cartório e terceiros, a sua autoria e integridade.

De acordo com o disposto no artigo 2º-A, §7º, da Lei Federal nº 12.682/2012, o documento em anexo, identificado individualmente em cada Código de Autenticação Digital ou na referida sequência, poderá ser reproduzido em papel ou em qualquer outro meio físico.

Esta DECLARAÇÃO foi emitida em **22/07/2021 17:50:48 (hora local)** através do sistema de autenticação digital do Cartório Azevêdo Bastos, de acordo com o Art. 1º, 10º e seus §§ 1º e 2º da MP 2200/2001, como também, o documento eletrônico autenticado contendo o Certificado Digital do titular do Cartório Azevêdo Bastos, poderá ser solicitado diretamente a empresa FERRUDD COMERCIAL LTDA ou ao Cartório pelo endereço de e-mail autentica@azevedobastos.not.br Para informações mais detalhadas deste ato, acesse o site <https://autdigital.azevedobastos.not.br> e informe o Código de Autenticação Digital

Esta Declaração é válida por **tempo indeterminado** e está disponível para consulta em nosso site.

1Código de Autenticação Digital: 92971409181208150394-1 a 92971409181208150394-8

2Legislações Vigentes: Lei Federal nº 8.935/94, Lei Federal nº 10.406/2002, Medida Provisória nº 2200/2001, Lei Federal nº 13.105/2015, Lei Estadual nº 8.721/2008, Lei Estadual nº 10.132/2013, Provimento CGJ Nº 003/2014 e Provimento CNJ Nº 100/2020.

O referido é verdade, dou fé.

CHAVE DIGITAL

00005b1d734fd94f057f2d69fe6bc05b40893b8ccaf387f6dfe1b78c1e3b22b7d081c89f748e3d04f2b419aed8b05a04d5f8908dcd00d1f198fe8a8cdc0c7649af922fd52975aee0083fb8e0ba9c1d64



Presidência da República
Casa Civil
Medida Provisória Nº 2.200-2,
de 24 de agosto de 2001.





SECRETARIA MUNICIPAL DE EDUCAÇÃO DE TABIRA – PE

ATESTADO DE CAPACIDADE TÉCNICA

Atesto para os devidos fins de licitação, que a empresa: FERRUDD COMERCIAL LTDA – EPP, CNPJ – 03.036.083/0001-67, localizada à rua.: Leandro Barreto nº 1361, loja 04 – Bairro Jardim São Paulo – Recife – PE, forneceu elétricos domésticos para as escolas da rede municipal de ensino, cumprindo todas as cláusulas contida no contrato nº 00006/2017 PP 00003/2017, conforme descrição abaixo.

item	descrição	unidade	Quant.
06	Conj. de mesa monobloco quadrada, com 4 cadeiras de plástico	Und.	20
07	Bebedouro de coluna, cap. De 20 litros	Und.	12
10	Ventilador de parede, 0,60 cm	Und.	150
16	Fogão industrial, 4 bocas	Und.	4
17	Fogão industrial, 6 bocas	Und.	2
21	Ar condicionado de 18 btus	Und.	10
22	Bebedouro industrial com capacidade de 100 litros	Unid.	2

CARTÓRIO AZEVEDO BASTOS 1º OFÍCIO DE REGISTROS CIVIS DAS PESSOAS NATURAS E TABULADO DE NOTAS - C/DESAJ Nº 08.874/0
 Rua: Manoel de Medeiros, nº 100 - Centro - Tabira/PE - CEP: 56780-000 - Fone: (87) 3847-1026

Autenticação Digital
 De acordo com os artigos 1º, 3º e 7º inc. 4º e 5º da Lei Federal 8.934/1994 e Art. 8º Inc. XII da Lei Estadual 8.721/2008 substituído e atualizado quanto ao conteúdo e validade. Data de emissão e validade: 24/07/2018 10:38:27

Cód. Autenticação: 92972407181029010176-1; Data: 24/07/2018 10:38:27

Selo Digital de Fiscalização Tipo Normal C: AHE30743-BJGA;
 Valor Total do Ato: R\$ 4,23

Bel. Vilber de Almeida Cavalcanti
 Titular

Confira os dados do ato em: <https://selodigital.tpb.jus.br>

Tabira, 05 de Julho 2017.

 *Maria Lucia da Silva Santos*
 Maria Lucia da Silva Santos
 Diretora de Finanças – Mat. 50.275-8

Maria Lucia da Silva Santos
 MARIA LUCIA DA SILVA SANTOS
 DIRETORA DE FINANÇAS
 Mat 50.275-8

CARTÓRIO INÊS GOMES
 Serviço Notarial, Protesto de Títulos, Registro de Imóveis e de Títulos e Documentos e Pessoas Jurídicas
 Rua Clóvis Siqueira Xavier, 9 - Centro - Tabira/PE - CEP: 56780-000 - Fone: (87) 3847-1026
 Inês Gomes de Freitas Ferreira - Tabira

Reconheço por SEPELHANÇA 1 firma(=) de: (1) MARIA LUCIA DA SILVA SANTOS
 Dir. de. TABIRA, quarta-feira, 5 de julho de 2017 - 10:41h
 Em testemunho da verdade:
 MARCELA SOARES DE SOUSA - ESCRIVENTE
 Total: 4,46 QUANDO SOMENTE COM SELO DE AUTENTICAÇÃO DE
 Selo(s): 0076976.80605201.701.02847

Marcela Soares de Sousa
 Marcela Soares de Sousa
 Escrevente Autorizada

REPÚBLICA FEDERATIVA DO BRASIL
ESTADO DA PARAÍBA
CARTÓRIO AZEVEDO BASTOS
FUNDADO EM 1888

PRIMEIRO REGISTRO CIVIL DE NASCIMENTO E ÓBITOS E PRIVATIVO DE CASAMENTOS, INTERDIÇÕES E TUTELAS DA COMARCA DE JOÃO PESSOA

Av. Epitácio Pessoa, 1400 Torre 58040-000, João Pessoa PB
Tel.: (83) 3244-5404
<http://www.azevedobastos.not.br>
E-mail: cartorio@azevedobastos.not.br



DECLARAÇÃO DE SERVIÇO DE AUTENTICAÇÃO DIGITAL

O Bel. Válber Azevêdo de Miranda Cavalcanti, Oficial do Primeiro Registro Civil de Nascimentos e Óbitos e Privativo de Casamentos, Interdições e Tutelas com atribuição de autenticar e reconhecer firmas da Comarca de João Pessoa Capital do Estado da Paraíba, em virtude de Lei, etc...

DECLARO ainda que, para garantir transparência e segurança jurídica de todos os atos oriundos da atividade Notarial e Registral no Estado da Paraíba, foi instituído pela Lei Nº 10.132, de 06 de novembro de 2013, a aplicação obrigatória de um Selo Digital de Fiscalização Extrajudicial em todos os atos de notas e registro, composto de um código único (por exemplo: Selo Digital: ABC12345-X1X2) e dessa forma, cada autenticação processada pela nossa Serventia pode ser verificada e confirmada tantas vezes quanto for necessário através do site do Tribunal de Justiça do Estado da Paraíba, endereço <https://corregedoria.tjpb.jus.br/selo-digital/>.

A autenticação digital do documento faz prova de que, na data e hora em que ela foi realizada, a empresa FERRUDD COMERCIAL LTDA tinha posse de um documento com as mesmas características que foram reproduzidas na cópia autenticada, sendo da empresa FERRUDD COMERCIAL LTDA a responsabilidade, única e exclusiva, pela idoneidade do documento apresentado a este Cartório.

Nesse sentido, declaro que a FERRUDD COMERCIAL LTDA assumiu, nos termos do artigo 8º, §1º, do Decreto nº 10.278/2020, que regulamentou o artigo 3º, inciso X, da Lei Federal nº 13.874/2019 e o artigo 2º-A da Lei Federal 12.682/2012, a responsabilidade pelo processo de digitalização dos documentos físicos, garantindo perante este Cartório e terceiros, a sua autoria e integridade.

De acordo com o disposto no artigo 2º-A, §7º, da Lei Federal nº 12.682/2012, o documento em anexo, identificado individualmente em cada Código de Autenticação Digital¹ ou na referida sequência, poderá ser reproduzido em papel ou em qualquer outro meio físico.

Esta DECLARAÇÃO foi emitida em **26/07/2022 17:07:23 (hora local)** através do sistema de autenticação digital do Cartório Azevêdo Bastos, de acordo com o Art. 1º, 10º e seus §§ 1º e 2º da MP 2200/2001, como também, o documento eletrônico autenticado contendo o Certificado Digital do titular do Cartório Azevêdo Bastos, poderá ser solicitado diretamente a empresa FERRUDD COMERCIAL LTDA ou ao Cartório pelo endereço de e-mail autentica@azevedobastos.not.br Para informações mais detalhadas deste ato, acesse o site <https://autdigital.azevedobastos.not.br> e informe o Código de Autenticação Digital

Esta Declaração é válida por **tempo indeterminado** e está disponível para consulta em nosso site.

¹Código de Autenticação Digital: 92972407181029010176-1

²Legislações Vigentes: Lei Federal nº 8.935/94, Lei Federal nº 10.406/2002, Medida Provisória nº 2200/2001, Lei Federal nº 13.105/2015, Lei Estadual nº 8.721/2008, Lei Estadual nº 10.132/2013, Provimento CGJ Nº 003/2014 e Provimento CNJ Nº 100/2020.

O referido é verdade, dou fé.

CHAVE DIGITAL

00005b1d734fd94f057f2d69fe6bc05b7a3dee725325a284dd6b45c447c61e6fa987787f212a226c2b6bd3486997c06cb4bf6dd6744ac6c9ce6719c11bd44025af922fd52975aee0083fb8e0ba9c1d64



Presidência da República
Casa Civil
Medida Provisória Nº 2.200-2,
de 24 de agosto de 2001.





EMPRESA: FERRUDD COMERCIAL LTDA - EPP

CNPJ nº 03.036.083/0001- 67

NIRE nº 2620.115.540-2 DATA DE ABERTURA: 12/03/1999

BALANÇO PATRIMONIAL encerrado em 31/12/2022

A T I V O

P A S S I V O

DEMONSTRATIVO DO RESULTADO DO EXERCICIO

DEMONSTRAÇÃO DAS MUTAÇÕES DO PATRIMÔNIO LÍQUIDO

INDICADORES ECONÔMICOS FINANCEIROS

NOTAS EXPLICATIVAS

DECLARAÇÃO.

A – Sob as penas da lei, declaramos que as informações aqui contidas são verdadeiras, nos responsabilizando por todas elas.

B – As informações foram extraídas das folhas nºs 084 a 096 do Livro Diário nº. 24 registrado na Junta Comercial de PERNAMBUCO sob nº do Termo de Autenticação 23/966295 - 4 em 29/03/2023.

C – A Sociedade não possui Conselho Fiscal instalado.

D – A Sociedade não possui Auditoria Independente.

Cabo de Santo Agostinho/PE, 31 de Dezembro de 2022

JOSE RUBENILDO PEREIRA DA SILVA
SOCIO ADMINISTRADOR
RG nº 2.353.698 SSP-PE
CPF 329.953.344-49

JANSEN ANDRE DOS SANTOS
CONTADOR
CRC PE-025910/O6
RG nº7.132.529 SDS-PE/CPF nº067.267.464-58

03/04/2023

Certifico o Registro em 03/04/2023

Arquivamento 20239647416 de 03/04/2023 Protocolo 239647416 de 31/03/2023 NIRE 26201155402

Nome da empresa FERRUDD COMERCIAL LTDA EPP

Este documento pode ser verificado em <http://redesim.jucepe.pe.gov.br/autenticacaodocumentos/autenticacao.aspx>

Chancela 41269796689427

JUCEPE



TERMO DE ABERTURA BALANÇO

Contém o presente Balanço **13 folhas numeradas de 1 a 13**, com exercício social encerrado em 31/12/2022 da empresa abaixo identificada:

Nome Empresarial: FERRUDD COMERCIAL LTDA EPP

Endereço: Rua Leandro Barreto, nº 1361 – Loja 04 – CEP: 50.790-000

Bairro: Jardim São Paulo

Município: Recife

Estado: Pernambuco

NIRE: 2620.115.540-2

CNPJ: 03.036.083/0001-67

Data de arquivamento dos atos constitutivos na JUCEPE: 12/03/1999.

Recife/PE, 01 de Janeiro de 2022.

JOSE RUBENILDO PEREIRA DA SILVA
SOCIO ADMINISTRADOR
RG Nº 2.353.698 SSP/PE
CPF Nº 329.953.344-49

JANSEN ANDRE DOS SANTOS
CONTADOR CRC PE: 025910/O6
RG Nº 7.132.529 SDS-PE
CPF Nº: 067.267.464-58

03/04/2023

JUCEPE

Certifico o Registro em 03/04/2023

Arquivamento 20239647416 de 03/04/2023 Protocolo 239647416 de 31/03/2023 NIRE 26201155402

Nome da empresa FERRUDD COMERCIAL LTDA EPP

Este documento pode ser verificado em <http://redesim.jucepe.pe.gov.br/autenticacaodocumentos/autenticacao.aspx>

Chancela 41269796689427



FERRUDD COMERCIAL LTDA EPP
CNPJ: 03.036.083/0001-67
NIRE: 2620.115.540-2 DATA DE ABERTURA: 12/03/1999
BALANÇO PATRIMONIAL EM 31 DE DEZEMBRO DE 2022
(valores expressos em reais)

ATIVO			PASSIVO		
	31/12/2022	31/12/2021		31/12/2022	31/12/2021
ATIVO CIRCULANTE			PASSIVO CIRCULANTE		
Disponível	143.625,82	323.399,03	Obrigações de Curto Prazo	200.984,08	239.695,07
Caixa	23.187,05	151.144,69	Empréstimos / Financiamentos	79.870,19	65.876,42
Banco	1,00	0,00	Fornecedores	85.574,96	137.907,14
Aplicação Financeira	120.437,77	172.254,34	Obrigações Trabalhistas	15.315,12	14.929,48
Título de capitalização	0,00	0,00	Encargos Sociais	1.568,20	1.156,65
			Obrigações Tributárias	18.655,61	20.025,38
Contas a Receber	527.207,70	295.356,02			
Clientes	527.207,70	295.356,02	Total do Passivo Circulante	200.984,08	239.695,07
Estoque	40.896,84	68.725,95	PASSIVO NÃO CIRCULANTE		
Estoque de Mercadorias	40.896,84	68.725,95	Exigível a Longo Prazo	5.457,22	70.942,90
			Financiamentos	5.457,22	70.942,90
Total do Ativo Circulante	711.730,36	687.481,00	Total do Passivo Não Circulante	5.457,22	70.942,90
ATIVO NÃO CIRCULANTE			PATRIMONIO LIQUIDO		
Imobilizado	186.370,79	186.370,79	Capital Social Realizado	250.000,00	250.000,00
Maquinas e Equipamentos	19.498,50	19.498,50	Capital Social	250.000,00	250.000,00
Móveis e Utensílios	1.860,25	1.860,25			
Veículos	161.992,00	161.992,00	Reservas de Lucros	344.922,39	233.365,57
Computadores e periféricos	3.020,04	3.020,04	Reservas de Lucros	344.922,39	233.365,57
(-) Depreciação Acumulada	-142.290,26	111.754,94	Total do Patrimônio Líquido	594.922,39	483.365,57
Deprec. Maquinas e Equipamentos	-3.737,04	-1.787,28			
Deprec. Móveis e utensílios	-1.942,58	-1.756,58			
Deprec. Veículos	-133.590,60	-105.191,04			
Deprec. Comp. e periféricos	-3.020,04	-3.020,04			
(-) Consorcio P/ Aquisicoes de Bens	45.552,80	31.906,69			
Bradesco Consorcios (Grupo 3243 Cota 0125-00)	45.552,80	31.906,69			
Total do Ativo Não Circulante	89.633,33	106.522,54			
TOTAL DO ATIVO	801.363,69	794.003,54	TOTAL DO PASSIVO	801.363,69	794.003,54

Reconhecemos a exatidão do presente Balanço Patrimonial com base nas informações e na documentação apresentada, encerrado em 31/12/2022, somando tanto no Ativo como no Passivo, a importância de R\$ 801.363,69 (oitocentos e um mil, trezentos e sessenta e três reais e sessenta e nove centavos), e 31/12/2021, somando tanto no Ativo como no Passivo, a importância de R\$ 794.003,54 (setecentos e noventa e quatro mil, três reais e cinquenta e quatro centavos).

DECLARACAO

- A – Sob as penas da lei, declaramos que as informações aqui contidas são verdadeiras, nos responsabilizando por todas elas;
B – As informações foram extraídas das folhas nº 84 e 85 do Livro Diário nº 24 registrado na Junta Comercial Pernambuco sob nº do protocolo de autenticação 23/966295-4 em 29/03/2023.
C – A Sociedade não possui Conselho Fiscal Instalado;
D – A Sociedade não possui Auditoria Independente.

Recife, 31 de Dezembro de 2022

JOSE RUBENILDO PEREIRA DA SILVA
SOCIO ADMINISTRADOR
RG Nº: 2.353.698 SSP/PE
CPF Nº: 329.953.344-49

JANSEN ANDRE DOS SANTOS
CONTADOR - CRC-PE 025910/O6
RG Nº: 7.132.529 SDS/PE
CPF Nº: 067.267.464-58

03/04/2023



Certifico o Registro em 03/04/2023
Arquivamento 20239647416 de 03/04/2023 Protocolo 239647416 de 31/03/2023 NIRE 26201155402
Nome da empresa FERRUDD COMERCIAL LTDA EPP
Este documento pode ser verificado em <http://redesim.jucepe.pe.gov.br/autenticacaodocumentos/autenticacao.aspx>
Chancela 41269796689427



Folha:

FERRUDD COMERCIAL LTDA EPP
CNPJ: 03.036.083/0001-67
NIRE: 2620.115.540-2 DATA DE ABERTURA: 12/03/1999
DEMONSTRAÇÃO DO RESULTADO DO EXERCÍCIO SOCIAL
FINDO EM 31 DE DEZEMBRO DE 2022
(valores expressos em reais)

	31/12/2022	31/12/2021
RECEITA OPERACIONAL BRUTA	3.982.970,27	808.191,82
Receita Vendas de Mercadorias	3.982.970,27	808.191,82
Receita de Serviços	0,00	0,00
(-) DEDUÇÕES DAS VENDAS E SERVIÇOS	611.060,70	60.374,14
Devolução de Vendas	281.715,50	9.666,00
Impostos Sobre Vendas e Serviços:	329.345,20	50.708,14
RECEITA LIQUIDA	3.371.909,57	747.817,68
CUSTOS DAS VENDAS E SERVIÇOS	2.622.419,08	484.365,29
Custos das Vendas e Serviços	2.622.419,08	484.365,29
LUCRO BRUTO	749.490,49	263.452,39
(-) DESPESAS OPERACIONAIS	539.503,84	235.408,76
Despesas Trabalhistas	128.662,84	94.607,69
Encargos sociais	4.312,07	4.290,06
Despesas Administrativas	188.851,24	89.675,88
Despesas Tributárias	188.774,15	38.694,85
Despesas Financeiras	28.903,54	8.140,28
RESULTADO ANTES DAS RECEITAS E DESPESAS FINANCEIRAS	209.986,65	28.043,63
RECEITAS FINANCEIRAS	0,17	5,97
Receitas Financeiras	0,17	5,97
(=) RESULTADO OPERACIONAL ANTES DO IPPJ E DA CSLL	209.986,82	28.049,60
(=) RESULTADO LÍQUIDO DO EXERCÍCIO	209.986,82	28.049,60

DECLARACAO

- A – Sob as penas da lei, declaramos que as informações aqui contidas são verdadeiras, nos responsabilizando por todas elas;
B – As informações foram extraídas das folhas n° 86 e 87 do Livro Diário n°24 registrado na Junta Comercial Pernambuco sob n° do protocolo de autenticação 23/966295-4 em 29/03/2023.
C – A Sociedade não possui Conselho Fiscal instalado;
D – A Sociedade não possui Auditoria Independente.

Recife, 31 de Dezembro de 2022

JOSE RUBENILDO PEREIRA DA SILVA
SOCIO ADMINISTRADOR
RG N°: 2.353.698 SSP/PE
CPF N°: 329.953.344-49

JANSEN ANDRE DOS SANTOS
CONTADOR - CRC-PE 025910/06
RG N°: 7.132.529 SDS/PE
CPF N°: 067.267.464-58

03/04/2023



Certifico o Registro em 03/04/2023
Arquivamento 20239647416 de 03/04/2023 Protocolo 239647416 de 31/03/2023 NIRE 26201155402
Nome da empresa FERRUDD COMERCIAL LTDA EPP
Este documento pode ser verificado em <http://redesim.jucepe.pe.gov.br/autenticacaodocumentos/autenticacao.aspx>
Chancela 41269796689427



Folha:

5

FERRUDD COMERCIAL LTDA EPP
CNPJ: 03.036.083/0001-67
NIRE: 2620.115.540-2 DATA DE ABERTURA: 12/03/1999

DEMONSTRAÇÃO DA MUTAÇÃO DO PATRIMÔNIO LÍQUIDO
EXERCÍCIO FINDO EM 31 DE DEZEMBRO DE 2022
(valores expressos em reais)

HISTÓRICO	Capital Social Integralizado	Reservas de Capital	Reservas de Lucros	Lucros ou Prejuízos Acumulados	Outros Resultados Abrangentes	Patrimônio Líquido Consolidado
Saldos Iniciais	250.000,00	-	233.365,57		-	483.365,57
Aumento de Capital	-		-			-
Ajuste de Exercício Anteriores			51.570,00			51.570,00
Distribuição de Lucros				(150.000,00)		(150.000,00)
Transações de Capital com os Sócios						-
Lucro Líquido do Período				209.986,82		209.986,82
Outros Resultados Abrangentes						-
Resultado Abrangente Total						-
Constituição de Reservas			59.986,82	(59.986,82)		-
Saldos Finais	250.000,00	-	344.922,39	-	-	594.922,39

DECLARACAO

A – Sob as penas da lei, declaramos que as informações aqui contidas são verdadeiras, nos responsabilizando por todas elas;
B – As informações foram extraídas das folhas nº 88 do Livro Diário nº24 registrado na Junta Comercial Pernambuco sob nº do protocolo de autenticação 23/966295-4 em 29/03/2023.

C – A Sociedade não possui Conselho Fiscal instalado;

D – A Sociedade não possui Auditoria Independente.

Recife, 31 de Dezembro de 2022

JOSE RUBENILDO PEREIRA DA SILVA
SOCIO ADMINISTRADOR
RG Nº: 2.353.698 SSP/PE
CPF Nº: 329.953.344-49

JANSEN ANDRE DOS SANTOS
CONTADOR - CRC-PE 025910/06
RG Nº: 7.132.529 SDS/PE
CPF Nº: 067.267.464-58

03/04/2023



Certifico o Registro em 03/04/2023

Arquivamento 20239647416 de 03/04/2023 Protocolo 239647416 de 31/03/2023 NIRE 26201155402

Nome da empresa FERRUDD COMERCIAL LTDA EPP

Este documento pode ser verificado em <http://redesim.jucepe.pe.gov.br/autenticacaodocumentos/autenticacao.aspx>

Chancela 41269796689427



Folha: 6

FERRUDD COMERCIAL LTDA EPP
CNPJ: 03.036.083/0001-67
NIRE: 2620.115.540-2 DATA DE ABERTURA: 12/03/1999

DEMONSTRATIVOS DE ÍNDICES ENCERRADO EM 31 DE DEZEMBRO DE 2022

ÍNDICE DE LIQUIDEZ CORRENTE:	$\frac{\text{ATIVO CIRCULANTE}}{\text{PASSIVO CIRCULANTE}} = \frac{711.730,36}{200.984,08}$	3,54
ÍNDICE DE LIQUIDEZ GERAL:	$\frac{\text{ATIVO CIRCULANTE} + \text{REALIZAVEL A LONGO PRAZO}}{\text{PASSIVO CIRCULANTE} + \text{PASSIVO NÃO-CIRCULANTE}} = \frac{711.730,36}{206.441,30}$	3,45
ÍNDICE DE SOLVÊNCIA GERAL:	$\frac{\text{ATIVO TOTAL}}{\text{PASSIVO CIRCULANTE} + \text{PASSIVO NÃO-CIRCULANTE}} = \frac{801.363,69}{206.441,30}$	3,88
ÍNDICE DE LIQUIDEZ RECURSOS PRÓPRIOS	$\frac{\text{ATIVO CIRCULANTE} - \text{PASSIVO CIRCULANTE}}{\text{PATRIMÔNIO LÍQUIDO}} = \frac{600.379,61}{594.922,39}$	1,01
ÍNDICE DE ENDIVIDAMENTO TOTAL:	$\frac{\text{PASSIVO CIRCULANTE} + \text{EXIGÍVEL A LONGO PRAZO}}{\text{ATIVO TOTAL}} = \frac{206.441,30}{801.363,69}$	0,26
ÍNDICE DE LUCRATIVIDADE DAS VENDAS:	$\frac{\text{LUCRO LÍQUIDO}}{\text{VENDAS LÍQUIDAS}} = \frac{209.986,82}{3.371.909,57}$	0,06
ÍNDICE DE LUCRATIVIDADE DO PATRIMÔNIO	$\frac{\text{LUCRO LÍQUIDO}}{\text{PATRIMÔNIO LÍQUIDO}} = \frac{209.986,82}{594.922,39}$	0,35

DECLARAÇÃO

A – Sob as penas da lei, declaramos que as informações aqui contidas são verdadeiras, nos responsabilizando por todas elas;
B – As informações foram extraídas das folhas nº 89 e 90 do Livro Diário nº 24 registrado na Junta Comercial Pernambuco sob nº do protocolo de autenticação 23/966295-4 em 29/03/2023.
C – A Sociedade não possui Conselho Fiscal instalado;
D – A Sociedade não possui Auditoria Independente.

Recife, 31 de Dezembro de 2022

JOSE RUBENILDO PEREIRA DA SILVA
SOCIO ADMINISTRADOR
RG Nº: 2.353.698 SSP/PE
CPF Nº: 329.953.344-49

JANSEN ANDRE DOS SANTOS
CONTADOR - CRC-PE 025910/06
RG Nº: 7.132.529 SDS/PE
CPF Nº: 067.267.464-58

03/04/2023



Certifico o Registro em 03/04/2023
Arquivamento 20239647416 de 03/04/2023 Protocolo 239647416 de 31/03/2023 NIRE 26201155402
Nome da empresa FERRUDD COMERCIAL LTDA EPP
Este documento pode ser verificado em <http://redesim.jucepe.pe.gov.br/autenticacaodocumentos/autenticacao.aspx>
Chancela 41269796689427



FERRUDD COMERCIAL LTDA
03.036.083/0001-67
NIRE: 2620.115.540-2 DATA DE ABERTURA: 12/03/1999

NOTAS EXPLICATIVAS LEVANTADAS EM 31/12/2022

NOTA 01 – CONTEXTO OPERACIONAL:

A empresa **FERRUDD COMERCIAL LTDA** foi formalmente constituída através de contrato social e registrada na junta comercial do estado de Pernambuco – JUCEPE, em 12 de março de 1999 e tem como a principal atividade Comércio atacadista de equipamentos elétricos de uso pessoal e doméstico.

NOTA 02 – ELABORAÇÃO E APRESENTAÇÃO DAS DEMONSTRAÇÕES CONTÁBEIS:

As demonstrações contábeis foram elaboradas de acordo com as práticas contábeis adotadas no Brasil e as normas emitidas pelo Conselho Federal de Contabilidade (CFC), as quais abrangem a Legislação Societária, os Pronunciamentos, as Orientações e as Interpretações emitidas pelo Comitê de Pronunciamentos Contábeis (CPC).

NOTA 03 – PRINCIPAIS PRATICAS CONTÁBEIS:

Foram adotadas as seguintes práticas contábeis na apresentação das demonstrações contábeis:

- a) Os direitos, obrigações, receitas e despesas foram apropriadas obedecendo ao regime de competência.
- b) Os Ativos Circulantes são segregados considerando o prazo de doze meses para sua realização, prazos superiores a este período estão registrados no Ativo não Circulante.
- c) Os Passivos Circulantes são segregados considerando o prazo de doze meses para sua exigibilidade, prazos superiores a este período estão registrados no Passivo não Circulante.
- d) Os estoques foram avaliados pelo custo médio ponderado. O valor de custo do estoque deve incluir todos os custos de aquisição e de transformação, bem como outros custos incorridos para trazer os estoques à sua condição e localização atuais. O custo de aquisição dos estoques compreende o preço de compra, os impostos de importação e outros tributos (exceto os recuperáveis junto ao fisco), bem como os custos de transporte, seguro, manuseio e outros diretamente atribuíveis à aquisição de produtos acabados, materiais e serviços. Descontos comerciais, abatimentos e outros itens semelhantes devem ser deduzidos na determinação do custo de aquisição. **"NOTA 06"**
- e) Os ativos imobilizados estão demonstrados pelos custos de aquisições, mais reavaliações sobre imóveis e ajustados por depreciações calculadas pelo método linear, às taxas estabelecidas em função do tempo de vida útil estimada por espécies de bens e turnos de trabalho, segundo parâmetros estabelecidos pela legislação tributária, sendo as seguintes: Veículos e Computadores e Periféricos – 20% a.a. e Moveis e Utensílios e Maquinas e Equipamentos – 10% a.a. **"NOTA 07"**
- f) A empresa optou no exercício de 2022, pelo regime de tributação Simples Nacional - Simples Nacional é um regime tributário facilitado e simplificado para micro e pequenas empresas, que permite o recolhimento de todos os tributos federais, estaduais e municipais em uma única guia. A alíquota é diferenciada conforme o faturamento, separado em faixas até a receita bruta anual de até R\$ 4,8 milhões, conforme a Lei Complementar nº 155 de 2018.
- g) **Caixa e equivalentes de caixa** – Incluem dinheiro em caixa, depósitos bancários à vista (nacionais e internacionais), investimentos temporários de curto prazo, com até 90 dias da data da aplicação ou considerados de liquidez imediata ou conversíveis em um montante conhecido de caixa e que estão sujeitos a um insignificante risco de mudança de valor, os quais são registrados pelos valores de custo acrescidos dos rendimentos auferidos até as datas dos balanços, que não excedem o seu valor de mercado ou de realização. **"NOTA 04"**
- h) **Aplicações financeiras** - estão demonstradas ao custo da aplicação, acrescidos dos rendimentos correspondentes até a data do balanço

DECLARAÇÃO

A – Sob as penas da lei, declaramos que as informações aqui contidas são verdadeiras, nos responsabilizando por todas elas;

B – As informações foram extraídas das folhas nº 91 do Livro Diário nº24 registrado na Junta Comercial Pernambuco sob nº do protocolo de autenticação 23/966295-4 em 29/03/2023.

C – A Sociedade não possui Conselho Fiscal instalado;

D – A Sociedade não possui Auditoria Independente.

03/04/2023



Certifico o Registro em 03/04/2023
Arquivamento 20239647416 de 03/04/2023 Protocolo 239647416 de 31/03/2023 NIRE 26201155402
Nome da empresa FERRUDD COMERCIAL LTDA EPP
Este documento pode ser verificado em <http://redesim.jucepe.pe.gov.br/autenticacaodocumentos/autenticacao.aspx>
Chancela 41269796689427

FERRUDD COMERCIAL LTDA
03.036.083/0001-67
NIRE: 2620.115.540-2 DATA DE ABERTURA: 12/03/1999

NOTAS EXPLICATIVAS LEVANTADAS EM 31/12/2022



- i) **Clientes a receber** - As contas a receber são registradas e mantidas nos balanços pelo custo amortizado dos títulos representativos desses créditos. São reconhecidos inicialmente pelo seu valor justo. Após o reconhecimento inicial os valores a receber são medidos pelo custo amortizado através do método dos juros efetivos, decrescidos de qualquer perda por redução ao valor recuperável. "NOTA 05"
- j) **Provisão de férias e encargos** - Foram provisionadas com base nos direitos adquiridos pelos empregados até a data do balanço.
- k) **Receitas e despesas financeiras** - As receitas financeiras abrangem as receitas de juros sobre fundos, de adiantamentos concedidos e de recebimento de juros decorrente de vendas à prazo. A receita de juros é reconhecida no resultado através do método de juros efetivos. As despesas financeiras abrangem despesas com juros sobre empréstimos, líquidas do desconto a valor presente das provisões.
- l) **Ajustes de exercícios anteriores** - São considerados como ajustes de exercícios anteriores, os decorrentes de mudança de critério contábil ou de retificação de erro imputável a exercício anterior, desde que não possam ser atribuídos a fatos subsequentes (art. 186, § 1º LEI Nº 6.404/76), desta forma, no balanço encerrado em 31/12/2022 foi evidenciado um valor de fatos com efeitos que pertenceram a exercícios anteriores. Foi realizado um ajuste contábil usando o critério para utilização da conta Reservas de lucros. "NOTA 12"

NOTA 04 – CAIXA E EQUIVALENTES DE CAIXA:

Referem-se aos valores de disponibilidade imediata mantidos em tesouraria e instituições financeiras, segue valores:

Contas	31/12/2022	31/12/2021
Caixa	23.187,05	151.144,69
Banco-Conta Movimento	1,00	-
Aplicações Financeiras	120.437,77	172.254,34
Saldos Totais em Reais	143.625,82	323.399,03

NOTA 05 – CLIENTES:

Em 31 de Dezembro de 2022 a carteira total de Clientes a Receber é de R\$ 527.207,70, já consideradas as provisões para perdas, conforme prevê a legislação atual.

Descrição	31/12/2022	31/12/2021
Clientes		
Clientes a Receber	527.207,70	295.356,02
Saldos Totais em Reais	527.207,70	295.356,02

NOTA 06 – ESTOQUE:

Os estoques foram avaliados pelo custo médio de aquisição e os valores contabilizados não excedem os valores de mercado. A composição dos estoques é a seguinte:

Descrição	31/12/2022	31/12/2021
Estoque		
Mercadorias p/ vendas	40.896,84	68.725,95
Saldos Totais em Reais	40.896,84	68.725,95

DECLARAÇÃO

- A – Sob as penas da lei, declaramos que as informações aqui contidas são verdadeiras, nos responsabilizando por todas elas;
- B – As informações foram extraídas das folhas nº 92 do Livro Diário nº24 registrado na Junta Comercial Pernambuco sob nº do protocolo de autenticação 23/966295-4 em 29/03/2023.
- C – A Sociedade não possui Conselho Fiscal instalado;
- D – A Sociedade não possui Auditoria Independente.

03/04/2023



FERRUDD COMERCIAL LTDA
03.036.083/0001-67
NIRE: 2620.115.540-2 DATA DE ABERTURA: 12/03/1999

NOTAS EXPLICATIVAS LEVANTADAS EM 31/12/2022

NOTA 07 – ATIVO NÃO-CIRCULANTE: IMOBILIZADO

Os ativos Imobilizados são contabilizados pelo custo de aquisição ou construção, deduzidos da depreciação do período, originando o valor líquido contábil.

O Ativo imobilizado em 31 de Dezembro de 2022 está composto como segue:

Ativo Imobilizado	Taxa Anual	31/12/2022	31/12/2021
Maquinas e Equipamentos		19.498,50	19.498,50
Moveis e Utensilios		1.860,25	1.860,25
Veiculos		161.992,00	161.992,00
Computadores e Perifericos		3.020,04	3.020,04
Total		186.370,79	186.370,79
(-) Depreciação Acumulada			
(-) Maquinas e Equipamentos	10% a.a	-3.737,04	-1.787,28
(-) Moveis e Utensilios	10% a.a	-1.942,58	-1.756,58
(-) Veiculos	20% a.a	-133.590,60	-105.191,04
(-) Computadores e Perifericos	20% a.a	-3.020,04	-3.020,04
Total		-142.290,26	-111.754,94
Imobilizado líquido em Reais		44.080,53	74.615,85

NOTA 08 – ATIVO NÃO-CIRCULANTE: Consorcio para aquisições de bens

Este grupo está composto pelo seu valor nominal, original e representa o saldo credor de consorcio para aquisições de bens. Segue composição do Consorcio.

Descrição	31/12/2022	31/12/2021
Consorcio		
Bradesco Consorcios (Grupo 3243 Cota 012500)	45.552,80	31.906,69
Saldos Totais em Reais	45.552,80	31.906,69

DECLARAÇÃO

A – Sob as penas da lei, declaramos que as informações aqui contidas são verdadeiras, nos responsabilizando por todas elas;

B – As informações foram extraídas das folhas n° 93 do Livro Diário n°24 registrado na Junta Comercial Pernambuco sob n° do protocolo de autenticação 23/966295-4 em 29/03/2023.

C – A Sociedade não possui Conselho Fiscal instalado;

D – A Sociedade não possui Auditoria Independente.

03/04/2023

Certifico o Registro em 03/04/2023

Arquivamento 20239647416 de 03/04/2023 Protocolo 239647416 de 31/03/2023 NIRE 26201155402

Nome da empresa FERRUDD COMERCIAL LTDA EPP

Este documento pode ser verificado em <http://redesim.jucepe.pe.gov.br/autenticacaodocumentos/autenticacao.aspx>

Chancela 41269796689427

JUCEPE

FERRUDD COMERCIAL LTDA
03.036.083/0001-67
NIRE: 2620.115.540-2 DATA DE ABERTURA: 12/03/1999

NOTAS EXPLICATIVAS LEVANTADAS EM 31/12/2022



NOTA 09 - PASSIVO CIRCULANTE (Obrigações a Curto Prazo)

Este grupo está composto pelo seu valor nominal, original e representa o saldo credor de fornecedores em geral, obrigações fiscais-empregatícias, tributárias e outras obrigações, bem como as provisões sociais. Segue composição do Passivo Circulante:

Contas	31/12/2022	31/12/2021
Passivo Circulante		
Fornecedores	85.574,96	137.907,14
Fornecedores	85.574,96	137.907,14
Obrigações Trabalhistas e Sociais	10.718,88	7.711,15
Salários a Pagar	3.708,29	3.703,25
Pro-Labore a Pagar	5.442,39	2.851,25
INSS a Recolher	1.086,40	674,85
FGTS a Recolher	481,80	481,80
Provisoes Trabalhistas	6.164,44	8.374,98
Férias	5707,83	7754,63
FGTS s/ férias	456,61	620,35
Obrigações Tributarias	18.655,61	20.025,38
IRRF a Pagar	865,24	85,75
Simples Nacional a Pagar	17.790,37	19.939,63
Total Passivo Circulante em Reais	121.113,89	174.018,65

DECLARAÇÃO

- A – Sob as penas da lei, declaramos que as informações aqui contidas são verdadeiras, nos responsabilizando por todas elas;
- B – As informações foram extraídas das folhas nº 94 do Livro Diário nº24 registrado na Junta Comercial Pernambuco sob nº do protocolo de autenticação 23/966295-4 em 29/03/2023.
- C – A Sociedade não possui Conselho Fiscal instalado;
- D – A Sociedade não possui Auditoria Independente.

03/04/2023



Certifico o Registro em 03/04/2023
Arquivamento 20239647416 de 03/04/2023 Protocolo 239647416 de 31/03/2023 NIRE 26201155402
Nome da empresa FERRUDD COMERCIAL LTDA EPP
Este documento pode ser verificado em <http://redesim.jucepe.pe.gov.br/autenticacaodocumentos/autenticacao.aspx>
Chancela 41269796689427

FERRUDD COMERCIAL LTDA
03.036.083/0001-67
NIRE: 2620.115.540-2 DATA DE ABERTURA: 12/03/1999

NOTAS EXPLICATIVAS LEVANTADAS EM 31/12/2022



NOTA 10 - EMPRESTIMO E FINANCIAMENTOS

Segue a composição dos saldos dos empréstimos e financiamentos:

- Composição dos saldos no Exigível no Curto Prazo.

Descrição	31/12/2022	31/12/2021
Exigível a Curto prazo		
Banco do Brasil	65.485,68	65.485,68
Banco do Bradesco	14384,51	190,74
Saldos Totais em Reais	79.870,19	65.676,42

- Composição dos saldos no Exigível a Longo Prazo.

Descrição	31/12/2022	31/12/2021
Exigível a Longo prazo		
Banco do Brasil	5.457,22	70.942,90
Saldos Totais em Reais	5.457,22	70.942,90

NOTA 11 – PATRIMÔNIO LÍQUIDO

CAPITAL SOCIAL:

O Capital Social da sociedade é de R\$ 250.000,00 (Duzentos e cinquenta mil reais), totalmente integralizado, é representado por 250.000 quotas indivisíveis, no valor nominal de R\$ 1,00 cada. A responsabilidade dos sócios é limitada ao montante desse Capital, nos termos da legislação vigente.

A participação societária está assim composta em 31 de Dezembro de 2022.

Sócio	Quant. Quotas	%	Participação R\$
Sócio	250.000	100%	250.000,00
Saldo Total em Reais	250.000	100%	250.000,00

DECLARAÇÃO

A – Sob as penas da lei, declaramos que as informações aqui contidas são verdadeiras, nos responsabilizando por todas elas;

B – As informações foram extraídas das folhas n° 95 do Livro Diário n°24 registrado na Junta Comercial Pernambuco sob n° do protocolo de autenticação 23/966295-4 em 29/03/2023.

C – A Sociedade não possui Conselho Fiscal instalado;

D – A Sociedade não possui Auditoria Independente.

03/04/2023

Certifico o Registro em 03/04/2023

Arquivamento 20239647416 de 03/04/2023 Protocolo 239647416 de 31/03/2023 NIRE 26201155402

Nome da empresa FERRUDD COMERCIAL LTDA EPP

Este documento pode ser verificado em <http://redesim.jucepe.pe.gov.br/autenticacaodocumentos/autenticacao.aspx>

Chancela 41269796689427



FERRUDD COMERCIAL LTDA
03.036.083/0001-67
NIRE: 2620.115.540-2 DATA DE ABERTURA: 12/03/1999

NOTAS EXPLICATIVAS LEVANTADAS EM 31/12/2022

• **RESERVAS:**

As reservas de lucros são as contas de reservas constituídas pela apropriação de lucros da empresa, tem como base o Lucro Líquido do Exercício.

No exercício de 2022, foram destinados R\$ 59.986,82 (Cinquenta e nove mil, novecentos e oitenta e seis reais e oitenta e dois centavos) do lucro do exercício para constituição de reserva.

Reservas	31/12/2022	31/12/2021
Reservas de Lucros	344.922,39	233.365,57
Saldos Totais em Reais	344.922,39	233.365,57

NOTA 12 – CORREÇÃO DE ERROS DE EXERCÍCIO ANTERIOR

No exercício de 2022 foi efetuado um lançamento a título de correção de erros de exercícios anteriores, referente ao seguinte fato:

- Foi identificado no exercício de 2022 o registro de lançamentos contábeis na conta de um cliente que não representaria o saldo coerente no final do exercício, dessa forma foi realizado um ajuste a debito de R\$ 51.570,00 na conta do cliente: Prefeitura Municipal de Caruaru. Conforme evidenciado na DMPL do exercício.

NOTAS 13 – RESULTADO DO EXERCÍCIO:

O resultado do exercício de 2022 foi de R\$ 209.986,82 (Duzentos e nove mil, novecentos e oitenta e seis reais e oitenta e dois centavos) onde foram destinados para distribuição de lucros e para constituição de reservas de lucros incorporado ao Patrimônio Líquido em conformidade com as exigências legais.

Recife, 31 de Dezembro de 2022.

JOSE RUBENILDO PEREIRA DA SILVA
SOCIO ADMINISTRADOR
RG nº 2.353.698 SSP-PE
CPF 329.953.344-49

JANSEN ANDRE DOS SANTOS
CONTADOR
CRC PE-025910/O6
RG nº7.132.529 SDS-PE/CPF nº067.267.464-58

DECLARAÇÃO

A – Sob as penas da lei, declaramos que as informações aqui contidas são verdadeiras, nos responsabilizando por todas elas;

B – As informações foram extraídas das folhas nº 96 do Livro Diário nº24 registrado na Junta Comercial Pernambuco sob nº do protocolo de autenticação 23/966295-4 em 29/03/2023.

C – A Sociedade não possui Conselho Fiscal instalado;

D – A Sociedade não possui Auditoria Independente.

03/04/2023

Certifico o Registro em 03/04/2023

Arquivamento 20239647416 de 03/04/2023 Protocolo 239647416 de 31/03/2023 NIRE 26201155402

Nome da empresa FERRUDD COMERCIAL LTDA EPP

Este documento pode ser verificado em <http://redesim.jucepe.pe.gov.br/autenticacaodocumentos/autenticacao.aspx>

Chancela 41269796689427

TERMO DE ENCERRAMENTO BALANÇO



Contém o presente Balanço **13 folhas numeradas de 1 a 13**, com exercício social encerrado em 31/12/2022 da empresa abaixo identificada:

Nome Empresarial: FERRUDD COMERCIAL LTDA EPP

Endereço: Rua Leandro Barreto, nº 1361 – Loja 04 – CEP: 50.790-000

Bairro: Jardim São Paulo

Município: Recife

Estado: Pernambuco

NIRE: 2620.115.540-2

CNPJ: 03.036.083/0001-67

Data de arquivamento dos atos constitutivos na JUCEPE: 12/03/1999.

Recife/PE, 31 de Dezembro de 2022.

JOSE RUBENILDO PEREIRA DA SILVA
SOCIO ADMINISTRADOR
RG Nº 2.353.698 SSP/PE
CPF Nº 329.953.344-49

JANSEN ANDRE DOS SANTOS
CONTADOR CRC PE: 025910/O6
RG Nº 7.132.529 SDS-PE
CPF Nº: 067.267.464-58

03/04/2023



Certifico o Registro em 03/04/2023

Arquivamento 20239647416 de 03/04/2023 Protocolo 239647416 de 31/03/2023 NIRE 26201155402

Nome da empresa FERRUDD COMERCIAL LTDA EPP

Este documento pode ser verificado em <http://redesim.jucepe.pe.gov.br/autenticacaodocumentos/autenticacao.aspx>

Chancela 41269796689427

DECLARAÇÃO DE AUTENTICIDADE



http://assinador.pscs.com.br/assinadorweb/autenticacao?chave1=cf04zzFt0LZ1hM1YXyVxkw&chave2=biVYHk6cLZXWAGXCKi4Pd1w
ASSINADO DIGITALMENTE POR: 06726746458-JANSEN ANDRE DOS SANTOS

Eu JANSEN ANDRE DOS SANTOS, contador, com carteira profissional nº 025910-06, inscrito no CPF nº 067.267.464-58, e RG nº 7132529 expedida por SDS - PE, DECLARO, sob as penas da Lei penal e, sem prejuízo das sanções administrativas e cíveis, que os documentos digitalizados objetos do arquivamento sob protocolo nº 23/9647416 são autênticos e condizem com o original, em conformidade com o art. 1º da Resolução nº 01/2020/JUCEPE, de 26 de março de 2020.

Documentos apresentados:

1. (BALANÇO composto por 13 páginas);
 2. CRC – PE do Contador **JANSEN ANDRE DOS SANTOS** Composto por 2 páginas);
- (...)

Data: 31/03/2023

Assinatura _____

03/04/2023

JUCEPE

Certifico o Registro em 03/04/2023

Arquivamento 20239647416 de 03/04/2023 Protocolo 239647416 de 31/03/2023 NIRE 26201155402

Nome da empresa FERRUDD COMERCIAL LTDA EPP

Este documento pode ser verificado em <http://redesim.jucepe.pe.gov.br/autenticacaodocumentos/autenticacao.aspx>

Chancela 41269796689427



TERMO DE AUTENTICAÇÃO

NOME DA EMPRESA	FERRUDD COMERCIAL LTDA EPP
PROTOCOLO	239647416 - 31/03/2023
ATO	223 - BALANCO PUBLICADO
EVENTO	223 - BALANCO PUBLICADO

MATRIZ

NIRE 26201155402
CNPJ 03.036.083/0001-67
CERTIFICO O REGISTRO EM 03/04/2023
SOB N: 20239647416

REPRESENTANTES QUE ASSINARAM DIGITALMENTE

Cpf: 06726746458 - JANSEN ANDRE DOS SANTOS - Assinado em 31/03/2023 às 14:14:04

Assinado eletronicamente por
AMANDA AIRES VIEIRA
Responsável pelo expediente da JUCEPE
(Conforme ato nº 079, publicado em 13/01/2023 no DOE/PE)

03/04/2023

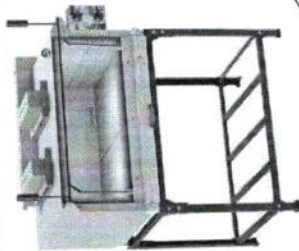
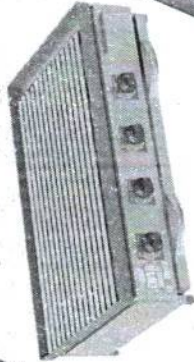
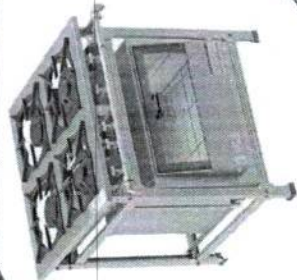

Catálogo de Produtos

2020/2021



NOSSA HISTÓRIA

No ano de 2005 a Itajobi Fogões iniciou suas atividades no segmento de equipamentos gastronômicos, com o objetivo de inovar e fabricar produtos que se destacassem pela qualidade e design, após 7 anos de sua fundação, a empresa desenvolveu sua área industrial, incrementou sua área comercial e ampliou o número de representantes e distribuidores por todo país, assim, ganhou destaque no mercado brasileiro pela qualidade oferecida no mercado Nacional.

A linha de produtos da Itajobi Fogões é composta por: fogões e fornos industriais, fornos refratários, churrasqueiras, mesas gastronômicas, chapeiras para lanches, fritadores, pasteleiros a gás e uma ampla linha de acessórios para fogões e panificação.

A determinação de produzir com a máxima qualidade elevou o conceito da marca Itajobi Fogões, que investe continuamente em equipamentos e tecnologia, para oferecer sempre os melhores produtos e garantir um investimento seguro na aquisição de um produto assinado com a marca Itajobi Fogões.

EMPRESA AMIGA DO MEIO AMBIENTE

A Itajobi Fogões conta com um moderno sistema de Tratamento de Efluentes. A água proveniente dos processos produtivos passa por diversas fases de tratamento e purificação, eliminando assim, impactos ao meio ambiente. Dessa forma, a Itajobi Fogões contribui para a despoluição dos mananciais e garante o ecossistema regional, uma medida de responsabilidade dentro de uma visão global de proteção ambiental.

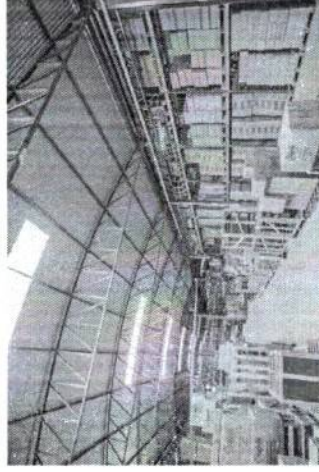
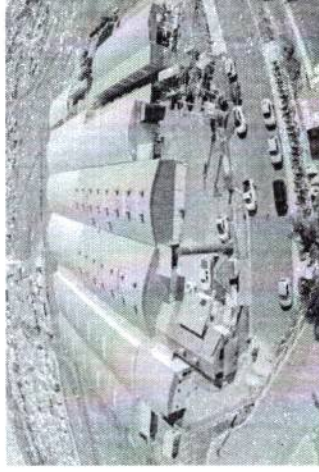

ÍNDICE

FOGÕES INDUSTRIAIS	06
FORNOS E PIZZAGRILL	26
FRITADORES E TACHOS	34
CHAPAS E CHAR BROILERS	38
CHURRASQUEIRAS	44
EXTRATORES DE SUCO	60
LINHA PANIFICAÇÃO	62
TABELA DE VÁLVULAS	67
ACESSÓRIOS	68



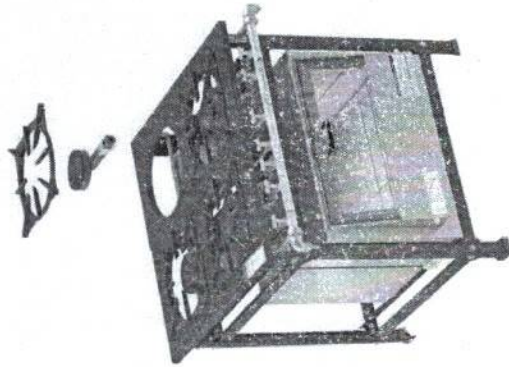

Fogão 4 Bocas
2 Q. Duplo e 2 Q. Simples
Altura: 80,0 cm
Profundidade: 88,5 cm
Frente: 80,0 cm
Código: 4032 / 9014



Fogões Baixa Pressão



Fogão 1 Boca
1 Q. Duplo
Altura: 80,0 cm
Profundidade: 53,0 cm
Frente: 44,0 cm
Código: 1014



Fogão 3 Bocas
1 Q. Duplo e 2 Q. Simples
Altura: 80 cm
Profundidade: 53,0 cm
Frente: 117,0 cm
Código: 3013 / 9008



Fogão 4 Bocas Banho
Maria
2 Q. Duplo e 2 Q. Simples
Altura: 80,0 cm
Profundidade: 88,5 cm
Frente: 117,0 cm
Código: 5112



Fogão 6 Bocas Inox
3 Q. Duplo e 3 Q. Simples
Altura: 80,0 cm
Profundidade: 88,5 cm
Frente: 117 cm
Código: 6016-I



Fogão 2 Bocas
1 Q. Duplo e 1 Q. Simples
Altura: 80,0 cm
Profundidade: 53,0 cm
Frente: 80,0 cm
Código: 2032

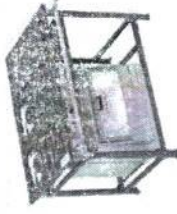

Fogão 4 Bocas Chapa
2 Q. Duplo e 2 Q. Simples
Altura: 80,0 cm
Profundidade: 88,5 cm
Frente: 117,0 cm
Código: 5016 / 9005



Fogão 6 Bocas Chapa
3 Q. Duplo e 3 Q. Simples
Altura: 80,0 cm
Profundidade: 88,5 cm
Frente: 157,0 cm
Código: 7050



Fogão 8 Bocas
4 Q. Duplo e 4 Q. Simples
Altura: 80,0 cm
Profundidade: 88,5 cm
Frente: 157,0 cm
Código: 7051

Tampo Estampado – Estrutura pintada com tinta epóxi na cor cinza grafite ou em aço Inox – Baixa Pressão (Q. Simples 100mm; Q. Simples 130mm; Q. Duplo 100mm; Q. Duplo 170 mm; Q. Tripla) – Per 17 ou Per 13,5 – Grelha 8 dedos redonda em ferro fundido – 1 à 10 bocas (com opcionais de chapa e banho maria) – Recorte das bocas redondo – Opcional 1 ou 2 bocas serem de mesa – Recorte das bocas redondo – Tubo coletor de gás zincado.

Queimadores de alumínio



Duplo



Simples



Tripla

Queimadores de ferro fundido



Simples



Duplo



Tripla

Fogões Alta Pressão



Fogão 1 Boca
1 Q. Simples AP
Altura: 80,0 cm
Profundidade: 53,0 cm
Frente: 44,0 cm
Código: 1016



Fogão 4 Bocas Linha Inox
4 Q. Simples Maior AP
Altura: 80,0 cm
Profundidade: 53,0 cm
Frente: 157,0 cm
Código: 4035-1



Fogão 4 Bocas Chapa
4 Q. Simples AP
Altura: 80,0 cm
Profundidade: 88,5 cm
Frente: 117,0 cm
Código: 5017 / 9017



Fogão 6 Bocas Chapa
6 Q. Simples AP
Altura: 80,0 cm
Profundidade: 88,5 cm
Frente: 157,0 cm
Código: 7052 / 9019



Fogão 2 Bocas
2 Q. Simples AP
Altura: 80,0 cm
Profundidade: 53,0 cm
Frente: 80,0 cm
Código: 2034 / 9020



Fogão 4 Bocas
4 Q. Simples AP
Altura: 80,0 cm
Profundidade: 88,5 cm
Frente: 80,0 cm
Código: 4034 / 9017



Fogão 6 Bocas
6 Q. Simples AP
Altura: 80,0 cm
Profundidade: 88,5 cm
Frente: 80,0 cm
Código: 6017 / 9023



Fogão 8 Bocas
8 Q. Simples AP
Altura: 80,0 cm
Profundidade: 88,5 cm
Frente: 157,0 cm
Código: 7053

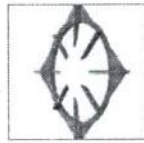

Fogão 3 Bocas
3 Q. Simples AP
Altura: 80,0 cm
Profundidade: 53,0 cm
Frente: 117,0 cm
Código: 3015 / 9016

Tampo Estampado – Estrutura pintada com tinta epóxi na cor cinza grafite ou em aço Inox – Alta Pressão (Q. Simples 90mm; Q. Simples 130 mm; Q. Vulcano e Q. Star Line 110 mm) – Per 17 ou Per 13,5 – Grelha 8 dedos redonda em ferro fundido – 1 à 10 bocas (com opcionais de chapa e banho maria) – Recorte das bocas redondo – Opcional 1 ou 2 bocas serem de mesa – Recorte das bocas redondo – Tubo coletor de gás zincado.

Queimadores de ferro fundido



Queimador
Star Line



Queimador
Simples AP



Simples
maior



Vulcano
Tampa cinza



Simples

Queimador de alumínio



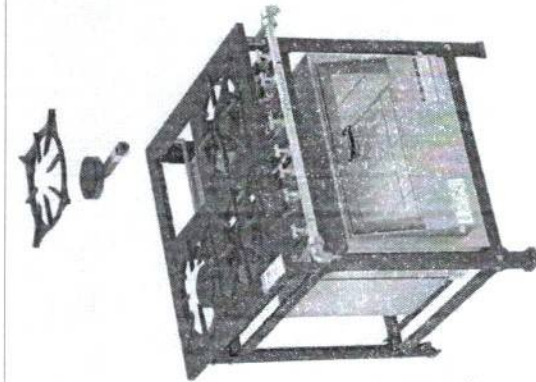
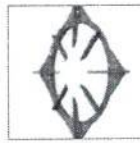

Fogão 4 Bocas
2 Q. Simples e 2 Q. Duplos
Altura: 80,0 cm
Profundidade: 88,5 cm
Frente: 80,0 cm
Código: 4013 / 9014

Baixa Pressão (Q. Simples 100mm; Q. Simples 130mm; Q. Duplo 100 mm; Q. Duplo 170 mm; Q. Triplo) – Perfil 7 ou Perfil 13,5 – Grelha 8 dedos redonda em ferro fundido – 1 à 10 bocas (com opcionais de chapa e banho maria) – Opcional 1 ou 2 bocas serem de mesa – Recorte das bocas quadrado – Tubo coletor de gás zincado.

Queimadores de alumínio



Simples



Duplo



Triplo

Queimadores de ferro fundido



Simples



Duplo



Triplo

Fogões Baixa Pressão



Fogão 1 Boca
1 Q. Duplo
Altura: 80,0 cm
Profundidade: 53,0 cm
Frente: 44,0 cm
Código: 1006



Fogão 3 Bocas Inox
2 Q. Simples e 1 Q. Duplo
Altura: 80,0 cm
Profundidade: 53,0 cm
Frente: 117,0 cm
Código: 3006-I / 9008-I



Fogão 6 Bocas
3 Q. Simples e 3 Q. Duplos
Altura: 80,0 cm
Profundidade: 88,5 cm
Frente: 117,0 cm
Código: 6009 / 9014



Fogão 6 Bocas Chapa
3 Q. Simples e 3 Q. Duplos
Altura: 80,0 cm
Profundidade: 88,5 cm
Frente: 157,0 cm
Código: 7006 / 9010



Fogão 2 Bocas
1 Q. Simples e 1 Q. Duplo
Altura: 80,0 cm
Profundidade: 88,5 cm
Frente: 80,0 cm
Código: 2009

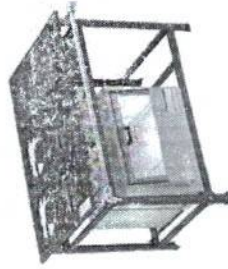

Fogão 4 Bocas Chapa
2 Q. Simples e 2 Q. Duplos
Altura: 80,0 cm
Profundidade: 88,5 cm
Frente: 117,0 cm
Código: 5009 / 9014

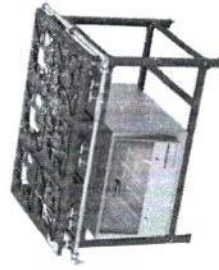

Fogão 6 Bocas Centro
3 Q. Simples e 3 Q. Duplos
Altura: 80,0 cm
Profundidade: 88,5 cm
Frente: 117,0 cm
Código: 6016 / 9015



Fogão 8 Bocas
4 Q. Simples e 4 Q. Duplos
Altura: 80,0 cm
Profundidade: 88,5 cm
Frente: 157,0 cm
Código: 7000



Fogões Alta Pressão



Fogão 1 Boca
1 Q. Simples AP
Altura: 80,0 cm
Profundidade: 53,0 cm
Frente: 44,0 cm
Código: 1004



Fogão 2 Bocas
2 Q. Simples AP
Altura: 80,0 cm
Profundidade: 53,0 cm
Frente: 80,0 cm
Código: 2011 / 9020



Fogão 3 Bocas
3 Q. Simples AP
Altura: 80,0 cm
Profundidade: 53,0 cm
Frente: 117,0 cm
Código: 3005 / 9020



Fogão 4 Bocas
4 Q. Simples AP
Altura: 80,0 cm
Profundidade: 88,5 cm
Frente: 80,0 cm
Código: 4015 / 9017



Fogão 4 Bocas Chapa
4 Q. Simples AP
Altura: 80,0 cm
Profundidade: 88,5 cm
Frente: 117,0 cm
Código: 5011



Fogão 6 Bocas
6 Q. Simples AP
Altura: 80,0 cm
Profundidade: 88,5 cm
Frente: 117,0 cm
Código: 6011 / 9017



Fogão 6 Bocas Chapa
6 Q. Simples AP
Altura: 80,0 cm
Profundidade: 88,5 cm
Frente: 157,0 cm
Código: 7008 / 9017



Fogão 8 Bocas
8 Q. Simples AP
Altura: 80,0 cm
Profundidade: 88,5 cm
Frente: 157,0 cm
Código: 7002 / 9017

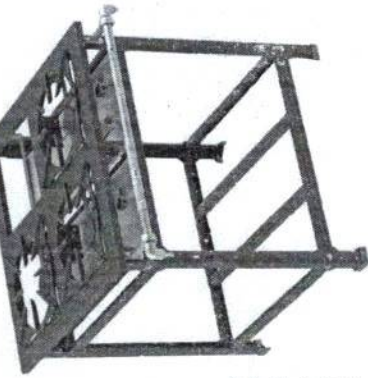

Fogão 4 Bocas
4 Q. Simples AP
Altura: 80,0 cm
Profundidade: 88,5 cm
Frente: 80,0 cm
Código: 4015

Tampo Estampado – Estrutura pintada com tinta epóxi na cor cinza grafite ou em aço Inox – Alta Pressão (Q. Simples 90mm; Q. Simples 130 mm; Q. Vulcano e Q. Star Line 110 mm) – Perfil 7 ou Perfil 13,5 – Grelha 8 dedos redonda em ferro fundido – 1 à 10 bocas (com opcionais de chapa e banho maria) – Recorte das bocas quadrado – Opcional 1 ou 2 bocas serem de mesa – Tubo coletor de gás zincado.

Queimadores de alumínio



Simples

Queimadores de ferro fundido



Queimador Star Line



Queimador Simples AP



Simples Maior



Vulcano Tampa Cinza



Fogões Industriais Linha Ativo

Fogão 2 Bocas - Grelha Trevo
1 Q. Duplo e 1 Q. Simples
Altura: 80,0 cm
Profundidade: 47,0 cm
Frente: 74,0 cm
Código: 32112 / 39008

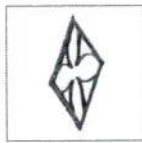
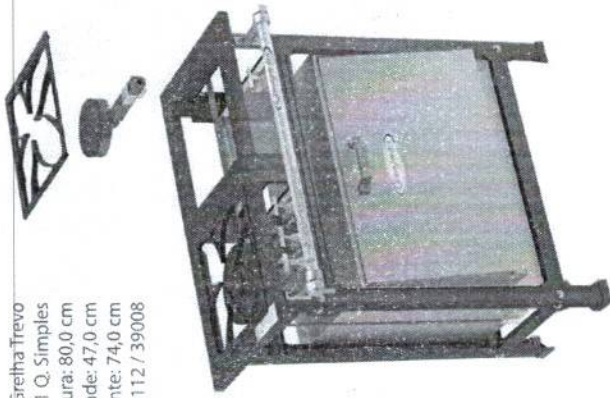

Fogão 1 Boca - Grelha Trevo
1 Q. Duplo
Altura: 80,0 cm
Profundidade: 47,0 cm
Frente: 38,0 cm
Código: 31109

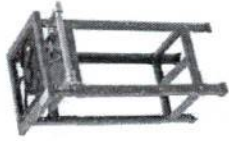

Fogão 4 Bocas - Grelha Trevo
2 Q. Duplo e 2 Q. Simples
Altura: 80,0 cm
Profundidade: 82,5 cm
Frente: 74,0 cm
Código: 33115



Tampo Estampado – Estrutura pintada com tinta epóxi na cor cinza grafite ou em Inox – Baixa Pressão (Queimadores Maiores ou Menores) – Tubo coletor de gás pintado - Opcional grelha 4 dedos quadrada e grelha trevo em ferro fundido ou em chapa de aço carbono – 1 à 8 bocas (com opcionais de chapa e banho maria) – Recorte das bocas quadrado – Possui sapatas de PVC para não agredir a superfície – Suporte do coletor de gás fabricado em alumínio injetado.

Queimadores de alumínio



Queimadores de ferro fundido



Fogões Baixa Pressão

Fogão 3 Bocas
1 Q. Duplo e 2 Q. Simples
Altura: 80,0 cm
Profundidade: 47,0 cm
Frente: 110,0 cm
Código: 33109 / 39008



Fogão 4 Bocas Chapa
2 Q. Duplo e 2 Q. Simples
Altura: 80,0 cm
Profundidade: 82,5 cm
Frente: 110,0 cm
Código: 35023



Fogão 6 Bocas Banho Maria
3 Q. Duplo e 3 Q. Simples
Altura: 80 cm
Profundidade: 82,5 cm
Frente: 146,0 cm
Código: 37124



Fogão 8 Bocas
4 Q. Duplo e 4 Q. Simples
Altura: 80 cm
Profundidade: 82,5 cm
Frente: 146,0 cm
Código: 37125



C.I.P.L.P.A. SLIM
459
Visto

Perfil externo 50mm x Perfil interno 70mm
Opcional do perfil interno e externo 70mm

Fogões Industriais Linha Ativo

Fogões Alta Pressão

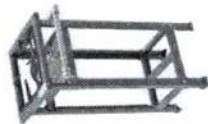

Fogão 1 Boca
1 Q. Simples AP
Altura: 80,0 cm
Profundidade: 47,0 cm
Frente: 38,0 cm
Código: 31111

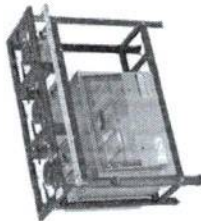

Fogão 3 Bocas
3 Q. Simples AP
Altura: 80,0 cm
Profundidade: 47,0 cm
Frente: 110,0 cm
Código: 33111 / 39020



Fogão 4 Bocas - Grelha Trevo
4 Q. Simples AP
Altura: 80,0 cm
Profundidade: 82,5 cm
Frente: 74,0 cm
Código: 34116



Fogão 6 Bocas
6 Q. Simples AP
Altura: 80,0 cm
Profundidade: 82,5 cm
Frente: 110,0 cm
Código: 36029



Fogão 2 Bocas
Grelha Trevo V
2 Q. Simples AP
Altura: 80,0 cm
Profundidade: 47,0 cm
Frente: 74,0 cm
Código: 32038



Fogão 4 Bocas Linha
4 Q. Simples AP
Altura: 80,0 cm
Profundidade: 146,0 c m
Frente: 47,0 cm
Código: 34112 / 39016



Fogão 6 Bocas Banho Maria
6 Q. Simples AP
Altura: 80,0 cm
Profundidade: 82,5 cm
Frente: 146,0 cm
Código: 37130



Fogão 8 Bocas
8 Q. Simples AP
Altura: 80,0 cm
Profundidade: 82,5 cm
Frente: 146,0 cm
Código: 37131 / 39019



Fogão 4 Bocas Chapa
4 Q. Simples AP
Altura: 80,0 cm
Profundidade: 82,5 cm
Frente: 110,0 cm
Código: 35025

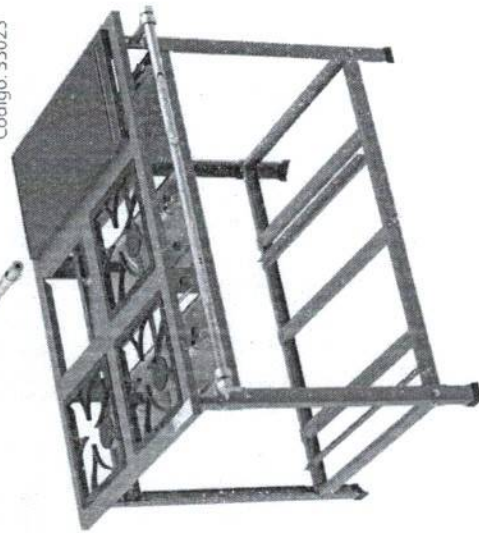

Tampo Estampado – Estrutura pintada com tinta epóxi na cor cinza grafite ou em Inox – Alta Pressão – Tubo coletor de gás pintado - Opcional grelha 4 dedos quadrada e grelha trevo em ferro fundido ou em chapa de aço carbono – 1 à 8 bocas (com opcionais de chapa e banho maria) – Recorte das bocas quadrado – Possui sapatas de PVC para não agredir a superfície – Suporte do coletor de gás fabricado em alumínio injetado.



Queimador simples AP



Queimador simples AP

Queimador Alumínio

Queimador Ferro Fundido



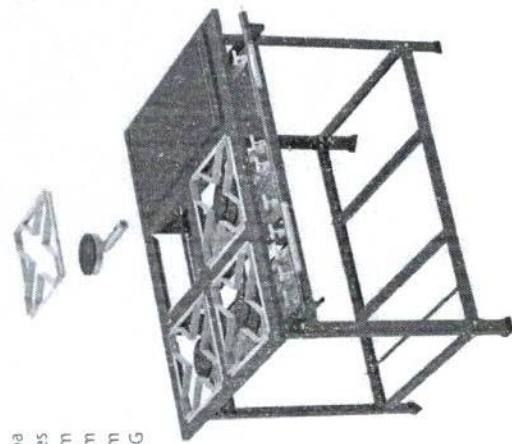

Fogão 4 Bocas Chapa
2 Q. Duplo e 2 Q. Simples
Altura: 80,0 cm
Profundidade: 84,0 cm
Frente: 110,0 cm
Código: 55023G

Tampo Estampado - Grelha em aço carbono revestida com tinta líquida alta temperatura - Queimador Alumínio ou Queimador Ferro fundido - Q. Simples 100mm ; Q. Simples 135mm ; Q. Duplo 100 mm ; Q. Duplo 135 mm ; Q. Triplo) - Opcional estrutura total em aço inox 430 ou total em aço carbono com pintura epóxi - Tubo coletor de gás apoiado no produto (não tem "pezinho").

Queimadores de alumínio



Queimadores de ferro fundido



Fogões Baixa Pressão

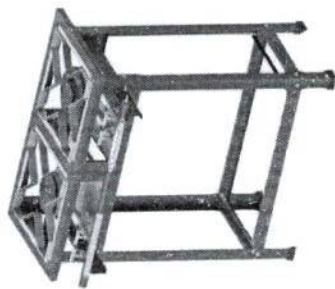

Fogão 2 Bocas
1 Q. Duplo e 1 Q. Simples
Altura: 80,0 cm
Profundidade: 48,0 cm
Frente: 74,0 cm
Código: 52112G

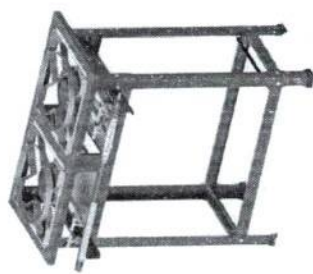

Fogão 2 Bocas
1 Q. Duplo e 1 Q. Simples
Altura: 80,0 cm
Profundidade: 48,0 cm
Frente: 74,0 cm
Código: 52112G
Grelha p/ Tacho: 32131



Fogão 3 Bocas
1 Q. Duplo e 2 Q. Simples
Altura: 80,0 cm
Profundidade: 110,0 cm
Frente: 48,0 cm
Código: 53109G



Fogão 4 Bocas Banho
Maria
2 Q. Duplo e 2 Q. Simples
Altura: 80,0 cm
Profundidade: 84,0 cm
Frente: 110,0 cm
Código: 55024G



Fogão 4 Bocas
2 Q. Duplo e 2 Q. Simples
Altura: 80,0 cm
Profundidade: 84,0 cm
Frente: 74,0 cm
Código: 54115G

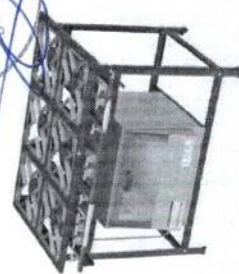

Fogão 6 Bocas
3 Q. Duplo e 3 Q. Simples
Altura: 80,0 cm
Profundidade: 84,0 cm
Frente: 110,0 cm
Código: 56028G / 39014

Perfil externo 50mm x Perfil interno 70mm
Opcional do perfil interno e externo 70mm

Fogões Industriais Linha Economic Ativo

Fogões Alta Pressão



Fogão 3 Bocas
3 Q. Simples AP
Altura: 80,0 cm
Frente: 110,0 cm
Código: 53111

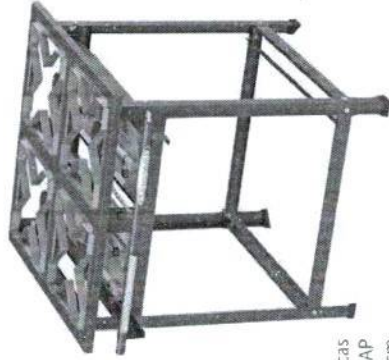

Fogão 4 Bocas
4 Q. Simples AP
Altura: 80,0 cm
Frente: 74,0 cm
Código: 54116

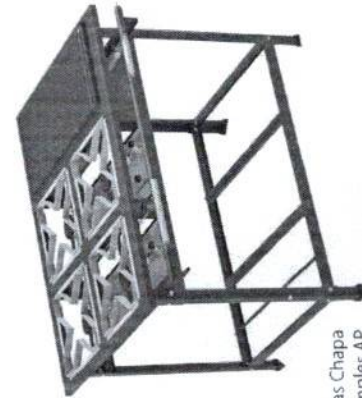

Fogão 4 Bocas Chapa
4 Q. Simples AP
Altura: 80,0 cm
Frente: 110,0 cm
Código: 55025

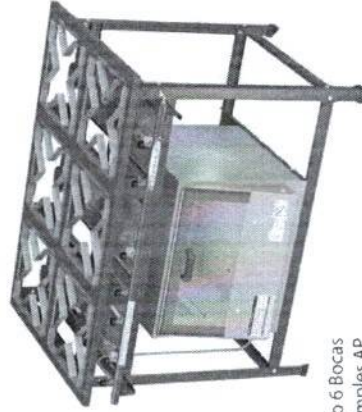

Fogão 6 Bocas
6 Q. Simples AP
Altura: 80,0 cm
Frente: 110,0 cm
Código: 56029 / 39022

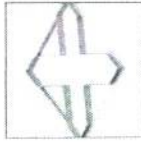
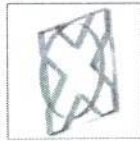

Fogão 2 Bocas
2 Q. Simples AP
Altura: 80,0 cm
Profundidade: 48,0 cm
Frente: 74,0 cm
Código: 52038

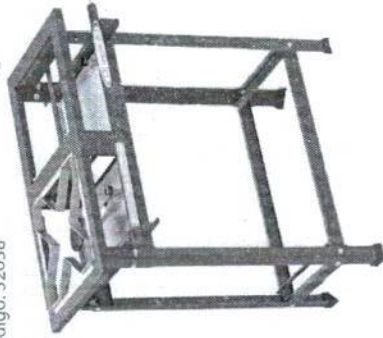

Tampo Estampado - Grelha em aço carbono revestida com tinta líquida alta temperatura - Queimador Alumínio ou Queimador Ferro fundido - Alta Pressão (Q. Simples 90mm) - Opcional estrutura total em aço inox 430 ou total em aço carbono com pintura epóxi - Tubo coletor de gás apoiado no produto (não tem "pezinho").

Queimadores de ferro fundido



Queimador
Star Line



Queimador
Simples AP



Simples
maior



Vulcano
Tampa cinza

Queimador de aço



Caulim
médio

Queimador de alumínio



Queimador Simples AP



Fogões Baixa Pressão

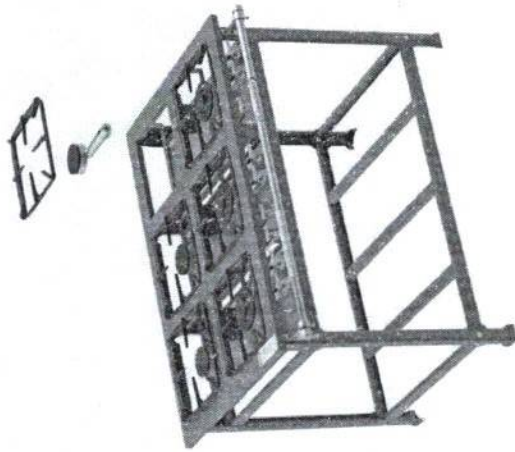

Fogão 6 Bocas
3 Q. Duplos e 3 Q. Simples
Altura: 80,0 cm
Profundidade: 86,5 cm
Frente: 150,0 cm
Código: 6028



Fogão 1 Boca
1 Q. Duplo
Altura: 80,0 cm
Profundidade: 50,5 cm
Frente: 42,0 cm
Código: 1109



Fogão 3 Bocas
1 Q. Duplo e 2 Q. Simples
Altura: 80 cm
Profundidade: 50,5 cm
Frente: 114,0 cm
Código: 3109

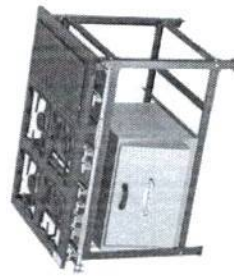

Fogão 4 Bocas Chapa
2 Q. Duplos e 2 Q. Simples
Altura: 80,0 cm
Profundidade: 86,5 cm
Frente: 114,0 cm
Código: 5023 / 9009



Fogão 2 Bocas
1 Q. Duplo e 1 Q. Simples
Altura: 80,0 cm
Profundidade: 50,5 cm
Frente: 78,0 cm
Código: 2112 / 9012

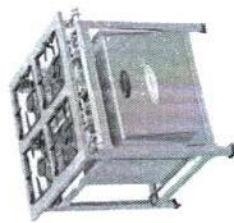

Fogão 4 Bocas Inox
2 Q. Duplos e 2 Q. Simples
Altura: 80,0 cm
Profundidade: 86,5 cm
Frente: 78,0 cm
Código: 4115-1 / 9009-1



Fogão 6 Bocas Chapa
3 Q. Duplos e 3 Q. Simples
Altura: 80,0 cm
Profundidade: 86,5 cm
Frente: 150,0 cm
Código: 7123



Fogão 8 Bocas
4 Q. Duplos e 4 Q. Simples
Altura: 80,0 cm
Profundidade: 86,5 cm
Frente: 150,0 cm
Código: 7125

C.P.L. S.L.M.
823
visto

Fogão Estampado – Estrutura pintada com tinta Epóxi na cor cinza grafite ou aço inox 430 – Baixa Pressão (Q. Simples 100mm; Q. Simples 135mm; Q. Duplo 100 mm; Q. Duplo 135 mm; Q. Triplo) – Per 17 – Grelha 4 dedos quadrada em ferro fundido – 1 à 8 bocas (com opcionais de chapa e banho maria) – Recorte das bocas quadrado – Opcional de 1 e 2 bocas serem de mesa – Suporte do coletor de gás fabricado em alumínio injetado.

Queimadores de alumínio



Duplo

Simples

Triplo

Queimadores de ferro fundido



Duplo

Simples

Triplo

Fogões Alta Pressão



Fogão 1 Boca
1 Q. Simples AP
Altura: 80,0 cm
Profundidade: 50,5 cm
Frente: 42,0 cm
Código: 1111



Fogão 3 Bocas
3 Q. Simples AP
Altura: 80,0 cm
Profundidade: 50,5 cm
Frente: 114,0 cm
Código: 3111 / 9016



Fogão 4 Bocas Banho
Maria
4 Q. Simples AP
Altura: 80,0 cm
Profundidade: 86,5 cm
Frente: 114,0 cm
Código: 5026



Fogão 8 Bocas
8 Q. Simples AP
Altura: 80,0 cm
Profundidade: 86,5 cm
Frente: 150,0 cm
Código: 7131 / 9019



Fogão 2 Bocas
2 Q. Simples AP
Altura: 80,0 cm
Profundidade: 50,5 cm
Frente: 78,0 cm
Código: 2038 / 9020

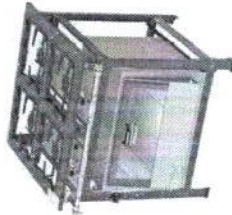

Fogão 4 Bocas
4 Q. Simples AP
Altura: 80,0 cm
Profundidade: 86,5 cm
Frente: 78,0 cm
Código: 4116 / 9021



Fogão 6 Bocas Chapa
6 Q. Simples AP
Altura: 80,0 cm
Profundidade: 86,5 cm
Frente: 150,0 cm
Código: 7129 / 9017



Fogão 6 Bocas
6 Q. Simples AP
Altura: 80,0 cm
Profundidade: 86,5 cm
Frente: 114,0 cm
Código: 6029

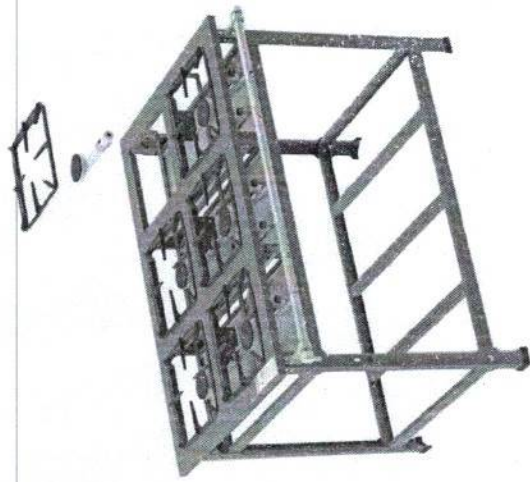

Fogão Estampado – Estrutura pintada com tinta Epóxi na cor cinza grafite ou aço Inox 430 – Alta Pressão (Q. Simples 90mm; Q. Simples 130mm; Q. Vulcano) – Per 17 – Grelha 4 dedos quadrada em ferro fundido – 1 a 8 bocas (com opcionais de chapa e banho maria) – Recorte das bocas quadrado – Opcional de 1 e 2 bocas serem de mesa – Suporte do coletor de gás fabricado em alumínio injetado.

Queimadores de alumínio



Queimador simples AP

Queimadores de ferro fundido



Queimador simples AP



Vulcano



Fogões Industriais Linha Classic

Perfil externo 70mm x Perfil interno 70mm

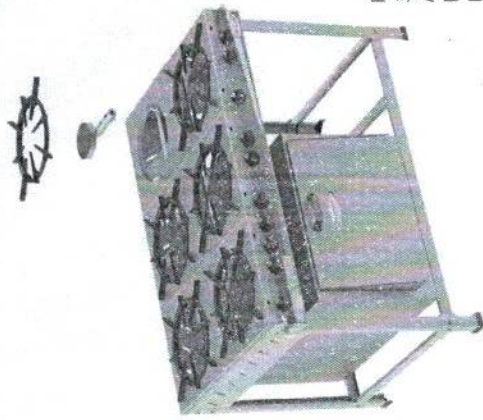

Fogão 6 Bocas
3 Q. Duplo e 3 Q. Simples
Altura: 80,0 cm
Profundidade: 83,0 cm
Frente: 142,0 cm
Código: 6112 / 9011

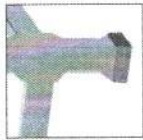

Tampo do fogão fabricado em aço inox 430 - Opcional estrutura aço inox 430 ou estrutura em aço carbono com pintura epóxi - Grelha Tipo Estrela 30x30 em ferro fundido no tamanho 30x30 - Queimador Alumínio (Q. Simples 130 mm; Q. Duplo 175 mm) - Espalhador do queimador esmaltado - Registro 5 posições para ajuste da temperatura - Laterais, fundo e frente totalmente fechados.

Queimadores de alumínio



Duplo 170mm



Simples 130mm

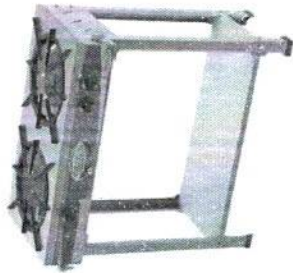

Fogão 2 Bocas Plus
1 Q. Duplo e 1 Q. Simples
Altura: 70,0 cm
Profundidade: 44,0 cm
Frente: 84,5 cm
Código: 2158



Fogão 2 Bocas Chapa
1 Q. Duplo e 1 Q. Simples
Altura: 80,0 cm
Profundidade: 83,0 cm
Frente: 84,5 cm
Código: 2157



Fogão 2 Bocas
1 Q. Duplo e 1 Q. Simples
Altura: 80,0 cm
Profundidade: 44,0 cm
Frente: 84,5 cm
Código: 2156

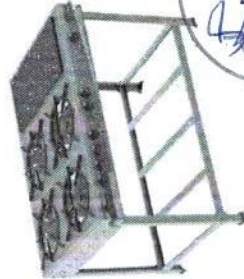

Fogão 4 Bocas Chapa
2 Q. Duplo e 2 Q. Simples
Altura: 80,0 cm
Profundidade: 83,0 cm
Frente: 124,0 cm
Código: 4138

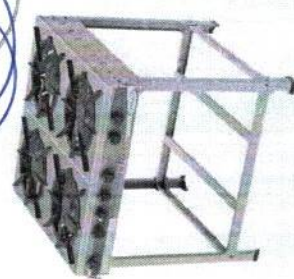

Fogão 4 Bocas
2 Q. Duplo e 2 Q. Simples
Altura: 80,0 cm
Profundidade: 83,0 cm
Frente: 84,5 cm
Código: 4137

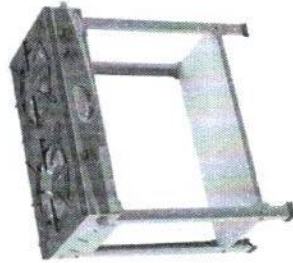

Fogão 2 Bocas Plus
1 Q. Duplo e 1 Q. Simples
Altura: 70,0 cm
Profundidade: 44,0 cm
Frente: 84,5 cm
Código: 2164

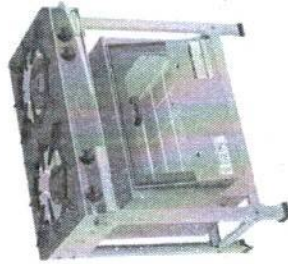

Fogão 2 Bocas
1 Q. Duplo e 1 Q. Simples
Altura: 80,0 cm
Profundidade: 44,0 cm
Frente: 84,5 cm
Código: 2162 / 9012

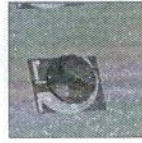

Fogão 2 Bocas Chapa
1 Q. Duplo e 1 Q. Simples
Altura: 80,0 cm
Profundidade: 83,0 cm
Frente: 84,5 cm
Código: 2163



Fogão 4 Bocas Chapa
2 Q. Duplo e 2 Q. Simples
Altura: 80,0 cm
Profundidade: 83,0 cm
Frente: 124,0 cm
Código: 4142

Fogão 6 Bocas
3 Q. Duplo e 3 Q. Simples
Altura: 80,0 cm
Profundidade: 83,0 cm
Frente: 124,0 cm
Código: 6114 / 9011

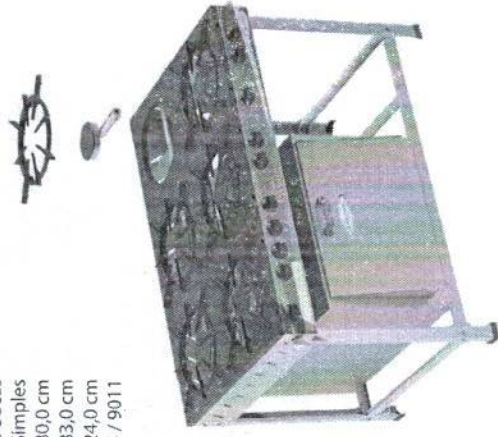

Tampo do fogão esmaltado suporta até 1000°C - Opcional estrutura aço inox 430 ou estrutura em aço carbono com pintura epóxi - Grelha Tipo Estrela 30x30 fabricada em ferro fundido no tamanho 30x30 - Queimador Alumínio (Q. Simples 130 mm; Q. Duplo 175 mm) - Espalhador do queimador esmaltado - Registro 5 posições para controle da temperatura - Laterais, fundo e frente totalmente fechados.

Queimadores de alumínio



Duplo 170mm



Simples 130mm



Fogões Industriais

Linha Semi-Industrial Painel 30x30

Perfil externo 70mm x Perfil interno 70mm

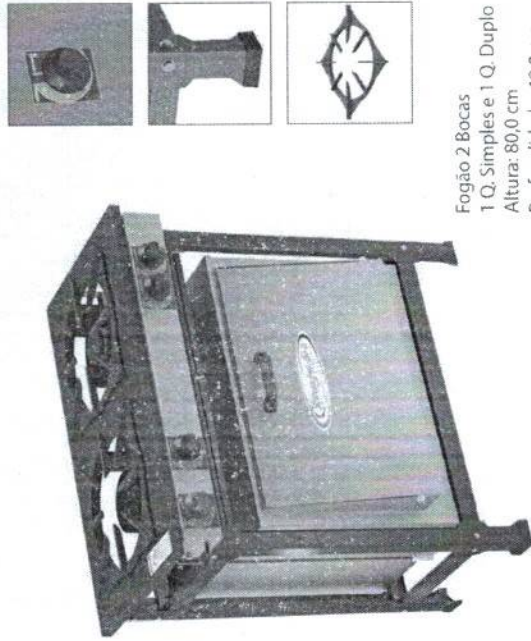

Fogão 2 Bocas
1 Q. Simples e 1 Q. Duplo
Altura: 80,0 cm
Profundidade: 48,0 cm
Frente: 78,0 cm
Código: 2026 / 9012

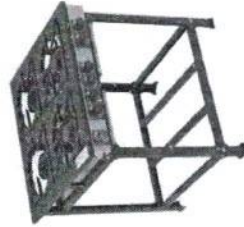

Fogão 4 Bocas
2 Q. Simples e 2 Q. Duplo
Altura: 80,0 cm
Profundidade: 83,5 cm
Frente: 78,0 cm
Código: 4026



Fogão 6 Bocas
3 Q. Simples e 3 Q. Duplo
Altura: 80,0 cm
Profundidade: 83,5 cm
Frente: 114,0 cm
Código: 6025

Fogões Baixa Pressão

Tampo Estampado – Estrutura pintada com tinta epóxi na cor cinza grafite ou aço inox – Baixa Pressão (Q. Simples 130mm; Q. Duplo 170 mm; Q. Triplo) – Per 17 – Grelha 8 dedos redonda em ferro fundido – 2 à 6 bocas – Recorte das bocas redondo – Opcional 2 bocas ser com chapa – Recorte das bocas redondo – Registro 5 posições para controle da temperatura – Fogões fechados nas laterais, frente e fundo – Tampo fabricado em aço carbono – Painel fabricado em aço inox 430.

Queimadores de alumínio



Simples



Duplo



Triplo

Queimadores de ferro fundido



Simples



Duplo



Triplo

Fogão Industrial

Portátil a Lenha 20x20

Estrutura fabricada em chapa de aço carbono revestida com pintura líquida para alta temperatura, suporte até 600°C, na cor branca – Grelha fabricada em ferro fundido no modelo estrela com tamanho 20x20 – Entrada de ar regulável para intensificar a chama – Fogão à lenha – Pés de PVC preto para não agredir a superfície – Fabricado em 1 ou 2 bocas conjugadas.

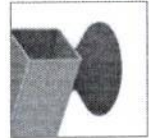

Fogão 2 Bocas
Altura: 56,5 cm
Profundidade: 40,0 cm
Frente: 84,0 cm
Código: 32146

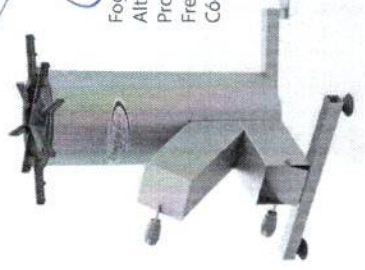

Fogão 1 Boca
Altura: 56,5 cm
Profundidade: 40,0 cm
Frente: 48,0 cm
Código: 32145



Fogões Industriais Linha Caulim 30x30

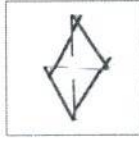
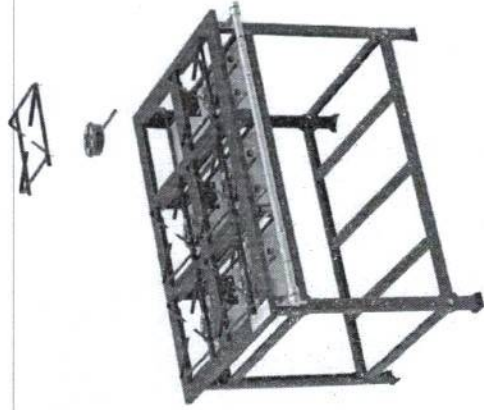

Fogão 2 Bocas
2 Q. Caulim Médio
Altura: 80,0 cm
Profundidade: 50,5 cm
Frente: 78,0 cm
Código: 2039 / 9016



Fogão 1 Boca
1 Q. Caulim Médio
Altura: 80,0 cm
Profundidade: 50,5 cm
Frente: 42,0 cm
Código: 1020

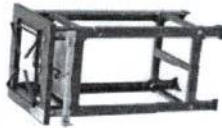

Fogão 4 Bocas
4 Q. Caulim Médio
Altura: 80,0 cm
Profundidade: 86,5 cm
Frente: 78,0 cm
Código: 4123 / 9021



Fogão 3 Bocas
3 Q. Caulim Médio
Altura: 80,0 cm
Profundidade: 50,5 cm
Frente: 114,0 cm
Código: 3017



Tampo fogão estampado - Estrutura fabricada em chapa de aço carbono com pintura Epóxi - Alta Pressão (Q. Caulim Médio; Q. Caulim Grande) - Perfil 7 - Greiha fabricada em aço carbono - 1 à 6 bocas (com opcionais de banho maria) - Possui sapatas de PVC para não agredir a superfície - Somente Alta Pressão - Suporte do coletor de gás fabricado em alumínio injetado.

Fogão 6 Bocas
6 Q. Caulim Médio
Altura: 80,0 cm
Profundidade: 86,5 cm
Frente: 78,0 cm
Código: 6019

Queimadores de chapa de aço



Caulim grande



Caulim médio



Fogões Industriais Linha Caulim 20x20

Estrutura fabricada em chapa de aço carbono com pintura Epóxi - Alta Pressão (Q. Caulim Pequeno) - Greiha Aço Carbono - 1 e 2 bocas.

Fogão 4 Bocas Banho Maria
4 Q. Caulim Médio
Altura: 80,0 cm
Profundidade: 86,5 cm
Frente: 114,0 cm
Código: 5124 / 9019



Fogão 4 Bocas Chapa
4 Q. Caulim Médio
Altura: 80,0 cm
Profundidade: 86,5 cm
Frente: 114,0 cm
Código: 5123



Fogão 2 Bocas
2 Q. Caulim Pequeno
Altura: 13,0 cm
Profundidade: 37,0 cm
Frente: 54,0 cm
Código: 2045



Fogão 1 Boca
1 Q. Caulim Pequeno
Altura: 13,0 cm
Profundidade: 37,0 cm
Frente: 26,5 cm
Código: 1024/2134



Queimador de chapa de aço tipo caulim pequeno

Fogões Industriais Linha Alvenaria

Fogões Baixa Pressão

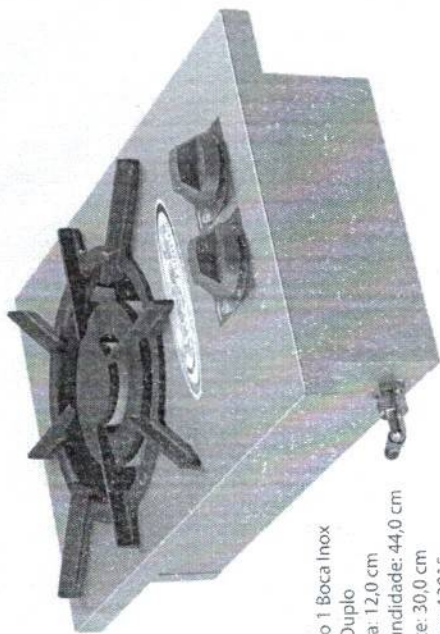

Fogão 1 Boca Inox
1 Q. Duplo
Altura: 12,0 cm
Profundidade: 44,0 cm
Frente: 30,0 cm
Código: 13015

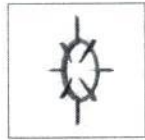
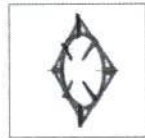

Estampado - Opcional estrutura pintada com tinta Epóxi branca ou em aço inox
430 - Baixa Pressão - Q. Simples 90mm e Duplo 130mm nos modelos 20 x 20 e
Q. Simples 130mm e duplo 170mm nos modelos 30x30 - Grelha fabricada em
ferro fundido - Registro 5 posições de ajuste das chamas - Laterais totalmente
fechadas.

Queimadores de alumínio



Simples



Duplo

Fogão 2 Bocas Chapa
Inox
2 Q. Simples
Altura: 12,0 cm
Profundidade: 56,5 cm
Frente: 69,0 cm
Código: 13002-I



Fogão 3 Bocas Inox
2 Q. Duplo e 1 Q.
Simples
Altura: 12,0 cm
Profundidade: 44,0 cm
Frente: 77,0 cm
Código: 13013-I



Fogão 2 Bocas Inox
30x30
2 Q. Duplos
Altura: 12,0 cm
Profundidade: 57,0 cm
Frente: 77,0 cm
Código: 13006-I



Fogão 2 Bocas Chapa
2 Q. Simples
Altura: 12,0 cm
Profundidade: 56,5 cm
Frente: 69,0 cm
Código: 13002

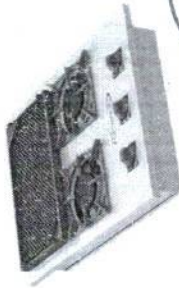

Fogão 4 Bocas Inox
4 Q. Simples
Altura: 12,0 cm
Profundidade: 77,0 cm
Frente: 57,0 cm
Código: 13008-I



Fogão 2 Bocas
1 Q. Simples e 1 Q.
Duplo
Altura: 12,0 cm
Profundidade: 44,0 cm
Frente: 56,5 cm
Código: 13010



Modelo	Medidas Indicadas para Corte da Bancada (Altura x Frente x Profundidade)
1 Boca 20x20	125 x 250 x 405 mm
2 Bocas 20x20	125 x 510 x 410 mm
2 Bocas 30x30	125 x 725 x 510 mm
3 Bocas 20x20	125 x 780 x 410 mm
2 Bocas com Chapa 20x20	125 x 510 x 635 mm
2 Bocas com Chapa 30x30	125 x 725 x 860 mm
4 Bocas 20x20	125 x 510 x 705 mm
4 Bocas 30x30	125 x 725 x 860 mm

Fogões Industriais

Linha Fri-Chapa



Fogão 1 Boca Mesa
1 Q. Simples
Altura: 11,0 cm
Profundidade: 35,0 cm
Frente: 29,0 cm
Código: 32126

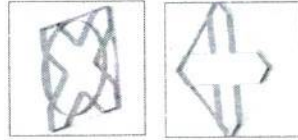

Queimadores de alumínio



Simples



Simples alta pressão

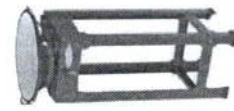

Fogão 1 Boca
1 Q. Simples AP
Altura: 75,0 cm
Profundidade: 35,0 cm
Frente: 29,0 cm
Código: 32117 / 32130 / 13

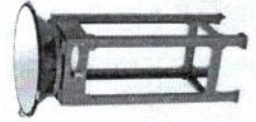

Fogão 1 Boca
1 Q. Simples AP
Altura: 75,0 cm
Profundidade: 35,0 cm
Frente: 29,0 cm
Código: 32117 / 32131 / 12



Fogão 2 Bocas Mesa
2 Q. Simples AP
Altura: 11,0 cm
Profundidade: 35,0 cm
Frente: 55,5 cm
Código: 32115



Fogão 2 Bocas
2 Q. Simples AP
Altura: 75,0 cm
Profundidade: 35,0 cm
Frente: 55,5 cm
Código: 32119



Fogão 1 Boca
1 Q. Simples AP
Altura: 75,0 cm
Profundidade: 35,0 cm
Frente: 55,5 cm
Código: 32117



Fogão 1 Boca
1 Q. Simples AP
Altura: 75,0 cm
Profundidade: 35,0 cm
Frente: 29,0 cm
Código: 32117 / 32132 / 11



Fogão 5 Bocas
2 Q. Simples - 2 Q.
Duplo e 1 Q. Duplo
Gigante
Altura: 80,0 cm
Profundidade: 87,5 cm
Frente: 127,0 cm
Código: 5047



Tampo Estampado – Estrutura pintada com tinta epóxi na cor cinza grafite ou em aço Inox – Baixa Pressão (Q. Simples; Q. Duplo) – Perfil 7 – Grelha 8 dedos redonda em ferro fundido – 5 bocas com tamanhos diferentes – Recorte das bocas redondo – Tubo coletor de gás zincado. Nas opções: 1 Boca 40x40 + 4 Bocas 30x30 .

Queimadores de ferro fundido



Simples



Duplo



Duplo gigante



Fogões Industriais Linha Estampado Camping 20x20

Fogões Baixa Pressão

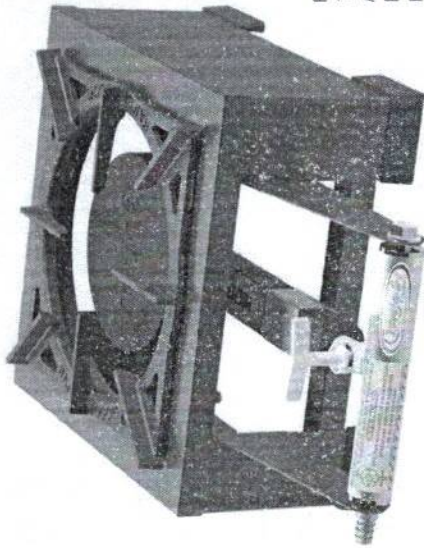

Fogão 1 Boca
1 Q. Simples Maior
Altura: 13,0 cm
Profundidade: 40,0 cm
Frente: 26,5 cm
Código: 21003

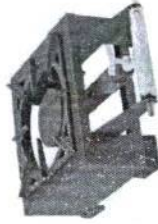

Fogão 1 Boca
1 Q. Simples
Altura: 13,0 cm
Profundidade: 40,0 cm
Frente: 48,0 cm
Código: 21002



Fogão 2 Bocas
2 Q. Simples Maior
Altura: 13,0 cm
Profundidade: 40,0 cm
Frente: 84,0 cm
Código: 22014



Fogão 2 Bocas
2 Q. Simples
Altura: 13,0 cm
Profundidade: 40,0 cm
Frente: 84,0 cm
Código: 22012



Fogão 3 Bocas
3 Q. Simples Maior
Altura: 13,0 cm
Profundidade: 40,0 cm
Frente: 80,0 cm
Código: 22068

Estampado – Estrutura pintada ou Inox – Alta Pressão (Q. Vulcano, Q. Simples) – Baixa Pressão (Q. Simples 90mm e Q. Simples 130mm) – Greiha 8 dedos redonda em ferro fundido – 1 e 2 bocas – Recorte das bocas redondo.

Fogões Alta Pressão

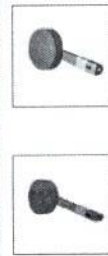

Simples

Simples
Maior

Queimadores de ferro fundido Baixa Pressão



Simples

Queimador Vulcano
Menor

Queimadores de ferro fundido Alta Pressão



Fogão 1 Boca
1 Q. Simples AP
Altura: 13,0 cm
Profundidade: 40,0 cm
Frente: 26,5 cm
Código: 21001



Fogão 1 Bocas
2 Q. Simples AP
Altura: 13,0 cm
Profundidade: 40,0 cm
Frente: 54,0 cm
Código: 22015



Fogão 1 Boca
1 Q. Vulcano
Altura: 13,0 cm
Profundidade: 40,0 cm
Frente: 26,5 cm
Código: 21035



Fogão 3 Bocas
3 Q. Simples AP
Altura: 13,0 cm
Profundidade: 40,0 cm
Frente: 80 cm
Código: 22064



Fogões Industriais Linha Trip Standard

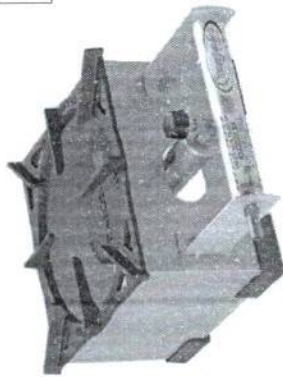

Fogão 1 Boca
1 Q. Simples AP
Altura: 13,0 cm
Profundidade: 31,0 cm
Frente: 20,0 cm
Código: 32141

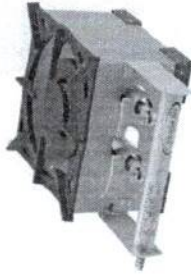

Fogão 1 Boca
1 Q. Duplo
Altura: 13,0 cm
Profundidade: 31,0 cm
Frente: 20,0 cm
Código: 32142

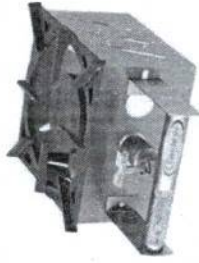

Fogão 1 Boca
1 Q. Simples
Altura: 13,0 cm
Profundidade: 31,0 cm
Frente: 20,0 cm
Código: 32143

Queimadores de alumínio



Duplo



Queimador
Simples AP



Queimador
Simples

Opcional 1 ou 2 bocas. Estrutura fabricada em chapa de aço revestido em pintura líquida para alta temperatura – Grelha fabricada em ferro fundido – Tamanho das bocas 20x20 cm – Opcional de baixa pressão (Queimador Duplo e Simples – fabricados em alumínio) ou de alta pressão (Queimador Simples – fabricado em alumínio).

Fogões Industriais Linha Trip

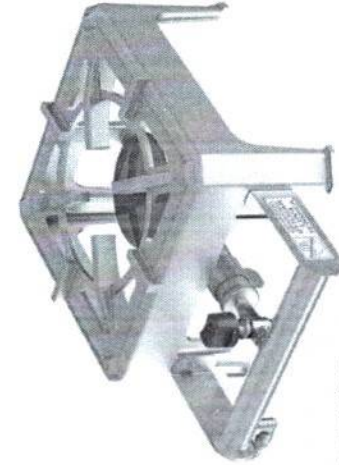

Fogão 1 Boca
1 Q. Simples
Altura: 14,0 cm
Profundidade: 36,0 cm
Frente: 26,0 cm
Código: 32140

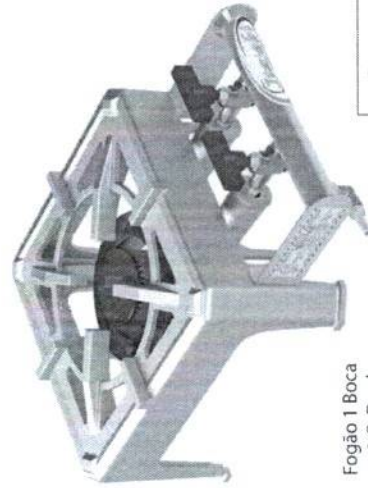

Fogão 1 Boca
1 Q. Duplo
Altura: 14,0 cm
Profundidade: 36,0 cm
Frente: 26,0 cm
Código: 32139



Estrutura fabricada em alumínio – Grelha Fixa – Tamanho das bocas 20x20 cm – Opcional de baixa pressão (Queimador Duplo e Simples – fabricados em alumínio).

Queimadores de alumínio



Simples pequeno



Duplo

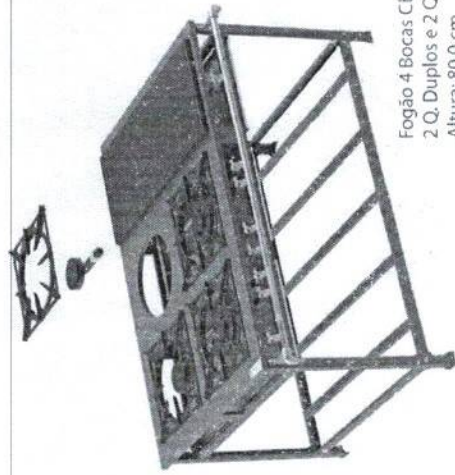
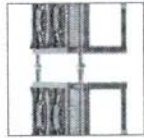

Fogão 4 Bocas Chapa
2 Q. Duplos e 2 Q. Simples
Altura: 80,0 cm
Profundidade: 111,0 cm
Frente: 152,0 cm
Código: 45103

Opcional Tradicional - Recorte das bocas Quadrado

Tampo Estampado - Estrutura pintada com tinta epóxi na cor cinza grafite ou em aço inox - Per|7 ou Per|10 - Grelha 8 dedos redonda em ferro fundido - 1 a 12 bocas (com opcionais de chapa e banho maria) - Opcional ser CENTRO (tubo coletor de gás nos dois lados do fogão) - Tubo coletor de gás zincado - Possui sapatas de PVC para não agredir a superfície - Suporte do coletor de gás fabricado em alumínio injetado no modelo cotovelo com bico para inversão do lado do gás.

Queimadores de ferro fundido



Duplo Gigante



Duplo



Simple



Tripla

Fogões Baixa Pressão



Fogão 1 Boca
1 Q. Duplo
Altura: 80,0 cm
Profundidade: 62,5 cm
Frente: 56,0 cm
Código: 41101



Fogão 2 Bocas
1 Q. Duplo e 1 Q. Simples
Altura: 80,0 cm
Profundidade: 62,5 cm
Frente: 106,0 cm
Código: 42103



Fogão 3 Bocas
1 Q. Duplo e 2 Q. Simples
Altura: 80,0 cm
Profundidade: 62,5 cm
Frente: 152,0 cm
Código: 43103



Fogão 4 Bocas Inox
2 Q. Duplos e 2 Q. Simples
Altura: 80,0 cm
Profundidade: 111,0 cm
Frente: 106,0 cm
Código: 44103-1 / 9011-1

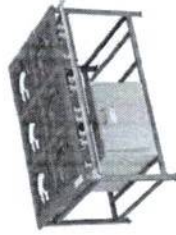

Fogão 6 Bocas
3 Q. Duplos e 3 Q. Simples
Altura: 80,0 cm
Profundidade: 111,0 cm
Frente: 152,0 cm
Código: 46103 / 9011



Fogão 6 Bocas Banho Maria
3 Q. Duplos e 3 Q. Simples
Altura: 80,0 cm
Profundidade: 111,0 cm
Frente: 202,0 cm
Código: 416009



Fogão 8 Bocas
4 Q. Duplos e 4 Q. Simples
Altura: 80,0 cm
Profundidade: 111,0 cm
Frente: 202,0 cm
Código: 417008 / 9015



Perfil externo 70mm x Perfil interno 100mm
Opcional do perfil interno e externo de 100mm

Fogões Industriais

Linha 40x40 Estampado e Tradicional

Fogões Alta Pressão



Fogão 1 Boca
1 Q. Simples Maior
Altura: 80,0 cm
Profundidade: 62,5 cm
Frente: 56,0 cm
Código: 41102



Fogão 3 Bocas
3 Q. Simples Maior
Altura: 80,0 cm
Profundidade: 62,5 cm
Frente: 152,0 cm
Código: 43102



Fogão 6 Bocas
6 Q. Simples Maior
Altura: 80,0 cm
Profundidade: 111,0 cm
Frente: 152,0 cm
Código: 46102



Fogão 8 Bocas
8 Q. Simples Maior
Altura: 80,0 cm
Profundidade: 111,0 cm
Frente: 202,0 cm
Código: 417012



Fogão 2 Bocas
2 Q. Simples Maior
Altura: 80,0 cm
Profundidade: 62,5 cm
Frente: 106,0 cm
Código: 42102 / 9021



Fogão 4 Bocas Banho Maria
4 Q. Simples Maior
Altura: 80,0 cm
Profundidade: 111,0 cm
Frente: 152,0 cm
Código: 45119 / 9019



Fogão 6 Bocas Chapa
6 Q. Simples Maior
Altura: 80,0 cm
Profundidade: 111,0 cm
Frente: 202,0 cm
Código: 416006 / 9019



Fogão 4 Bocas
4 Q. Simples Maior
Altura: 80,0 cm
Profundidade: 111,0 cm
Frente: 106,0 cm
Código: 44102

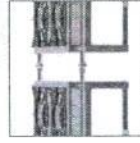

Opcional Tradicional – Recorte das bocas Quadrado

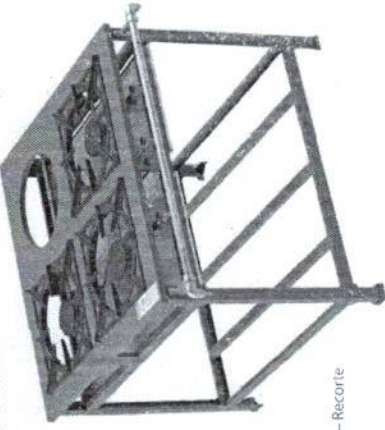

Tampo Estampado – Estrutura pintada com tinta epóxi na cor cinza grafite ou em aço Inox – Per 17 ou Per 110 – Grelha 8 dedos redonda em ferro fundido – 1 a 12 bocas (com opcionais de chapa e banho maria) – Opcional ser CENTRO (tubo coletor de gás nos dois lados do fogão) – Tubo coletor de gás zincado – Possui sapatas de PVC para não agredir a superfície – Suporte do coletor de gás fabricado em alumínio injetado no modelo cotovelo com bico para inversão do lado do gás.

Queimadores de ferro fundido



Queimador simples maior AP



Válvula tampa cinza



Fornos Industriais Linha Avulso



Forno Extra Médio Inox
Tampa Inox
Código: 9009



Forno Pequeno Inox
Tampa Vidro
Código: 9012

Para serem embutidos no fogão – Aço Inox 430 ou 304 –
Opcionais tampas inox ou em vidro – Estrutura interna opcionais
em chapa minimizada ou inox – Totalmente isolados em lâ de
vidro – Kit de lâmpada é opcional – 6 tamanhos diferentes –
Fornos Linha Ativo têm dimensões menores



Termômetro Opcional

Modelo	Medidas Internas (mm)					
	A	X	F	X	X	P
Forno Pequeno	300	x	520	x	x	360
Forno Extra Médio	300	x	520	x	x	490
Forno Médio	300	x	520	x	x	580
Forno Grande	300	x	520	x	x	730
Forno Extra Grande	300	x	620	x	x	490
Forno Extra Grande Super	300	x	620	x	x	730

Forno Linha Ativo						
A	X	F	X	X	P	
300	x	480	x	x	330	
300	x	480	x	x	490	
300	x	480	x	x	730	

Forno Industrial Linha Multiplo

LANÇAMENTO

Estrutura fabricada em chapa de aço carbono com pintura líquida para alta temperatura – Baixa Pressão – Equipado com infravermelho traseiro – Botão com regulagem de 5 temperaturas – 3 andares para colocar assadeiras, bandejas – Possui motor WEG para girar as bandejas – Pés com sapatas de PVC para não agredir a superfície – Cavalete fabricado em aço inox – Porta de vidro com puxador feito em baquelita – Possui dois tamanhos diferentes: 37 cm ou 30 cm (diâmetro da bandeja) – Possui termômetro – Possui acendimento automático.

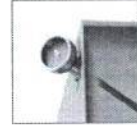

Forno Multiplo Pequeno Inox
Altura Interna: 38,0 cm
Profundidade Interna: 43,5 cm
Frente Interna: 45,0 cm
Altura Total: 155,5 cm
Profundidade Total: 51,0 cm
Frente Total: 67,0 cm
Código: 9378

Forno Multiplo Grande Inox
Altura Interna: 38,0 cm
Profundidade Interna: 43,5 cm
Frente Interna: 51,0 cm
Altura Total: 155,5 cm
Profundidade Total: 51,0 cm
Frente Total: 73,0 cm
Código: 9379

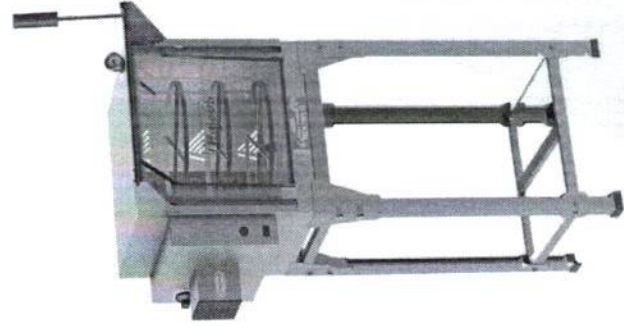

Fornos Industriais Linha Cavalete

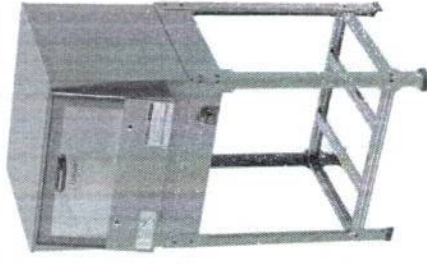

Forno Grande Inox
Tampa Vidro
Cavalete
Altura Total: cm
Código: 8009



Termômetro Opcional

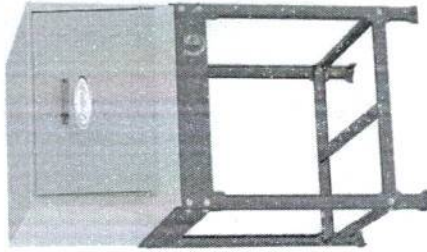

Forno Grande Inox
Tampa Inox
Cavalete Pintado
Altura Total: 120 cm
Código: 8004

	Medidas Internas (mm)				
	A	X	F	X	P
Forno Pequeno	300	x	520	x	360
Forno Extra Médio	300	x	520	x	490
Forno Médio	300	x	520	x	580
Forno Grande	300	x	520	x	730
Forno Extra Grande	300	x	620	x	490
Forno Extra Grande Super	300	x	620	x	730

Aço Inox 430 ou 304 – Opcional de tampa inox ou em vidro – Estrutura interna opcional em chapa minimizada ou aço inox – Totalmente isolados em lâ de vidro – Kit de lâmpada é opcional – Baixa Pressão – 6 tamanhos diferentes.

Fornos Industriais Linha Mesa

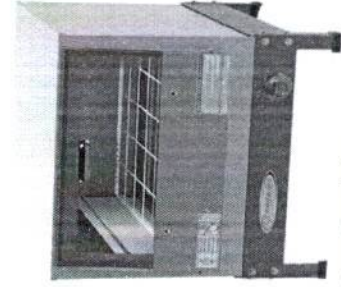

Forno Grande Inox
Tampa Vidro
Altura Total: 58,5 cm
Código: 9041



Termômetro Opcional

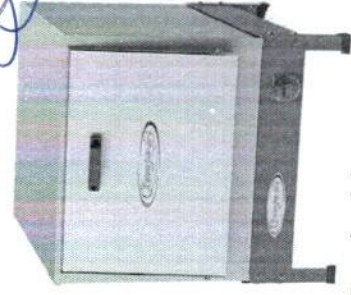

Forno Grande Inox
Tampa Inox
Altura Total: 58,5 cm
Código: 9037



Aço Inox 430 ou 304 – Opcional de tampa inox ou em vidro – Estrutura interna opcional em chapa minimizada ou aço inox – Totalmente isolados em lâ de vidro – Kit de lâmpada é opcional – Baixa Pressão – 4 tamanhos diferentes

Modelo	Medidas Internas (mm)				
	A	X	F	X	P
Forno Pequeno	300	x	520	x	360
Forno Extra Médio	300	x	520	x	490
Forno Médio	300	x	520	x	580
Forno Grande	300	x	520	x	730

Fornos Industriais

Linha Refratário

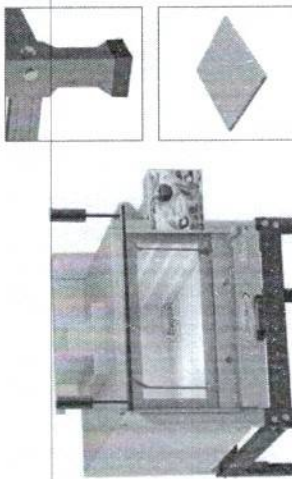

Forno 52x80 c/ Infra
 Altura: 148,0 cm
 Profundidade: 98,5 cm
 Frente: 64,0 cm
 Código: 99096

Estrutura revestida em aço inox 430 – Possui porta de vidro
 – Estrutura interna de chapa minimizada ou total inox –
 Totalmente isolados em lã de vidro – Kit de lâmpada é opcional
 – 9 tamanhos diferentes – Infravermelho é opcional – Possui
 pedra refratária – Sistema de acendimento através de gaveta
 – Possui termômetro – Altura interna 27 cm (padrão) ou 37 cm
 (compacto).

Modelo	Forno Refratário		
	Medidas Internas (mm)		
	A	F	P
Forno Refratário 1.100 x 1.100	270	1.100	1.100
Forno Refratário 950 x 950	270	950	950
Forno Refratário 950 x 800	270	950	800
Forno Refratário 620 x 620	270	620	620
Forno Refratário 800 x 620	270	800	620
Forno Refratário 800 x 800	270	800	800
Forno Refratário 520 x 620	270	520	620
Forno Refratário 620 x 800	270	620	800
Forno Refratário 520 x 800	270	520	800

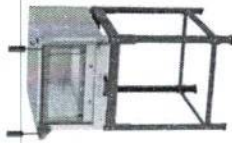

Forno 52x80
 Altura: 148,0 cm
 Profundidade: 98,5 cm
 Frente: 64,0 cm
 Código: 9096

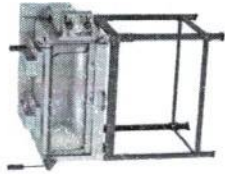

Forno 80x62 c/ Infra
 Altura: 148,0 cm
 Profundidade: 79,5 cm
 Frente: 92,0 cm
 Código: 99093

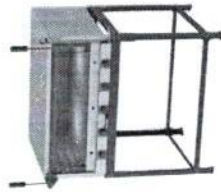

Forno 95x80
 Altura: 148,0 cm
 Profundidade: 98,5 cm
 Frente: 108,0 cm
 Código: 9045-AI
 Acendimento Individual



Forno 95x80
 Altura: 148,0 cm
 Profundidade: 98,5 cm
 Frente: 108,0 cm
 Código: 9045

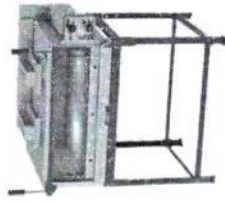

Forno 95x80 c/ Infra
 Altura: 148,0 cm
 Profundidade: 98,5 cm
 Frente: 108,0 cm
 Código: 99045

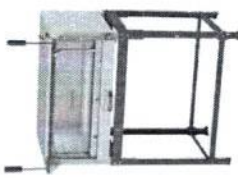

Forno 80x62
 Altura: 148,0 cm
 Profundidade: 79,5 cm
 Frente: 92,0 cm
 Código: 9093



Fornos Industriais

Linha Refratário Mesa

Forno Refratário Mesa Inox
 Altura: 58,5 cm
 Profundidade: 56,0 cm
 Frente: 62,0 cm
 Código: 9046



Fornos Industriais

Linha Refratário Duplo

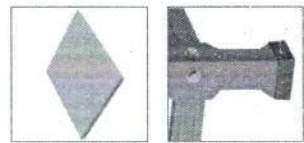

Forno 95x80 c/ Infra
 Altura: 194,0 cm
 Profundidade: 98,5 cm
 Frente: 108,0 cm
 Código: 9045 / 99045

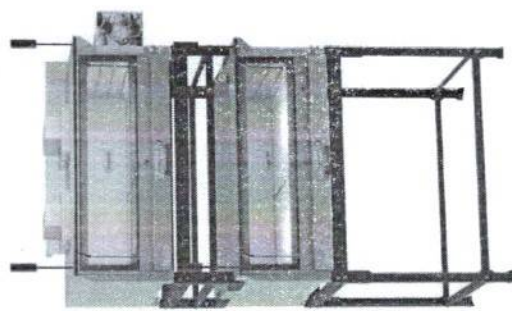

Estrutura revestida em aço inox 430 – Possui porta de vidro
 – Estrutura interna de chapa minimizada ou total inox –
 Totalmente isolados em lâ de vidro – Kit de lâmpada é opcional
 – 9 tamanhos diferentes – Infravermelho é opcional – Possui
 pedra refratária – Sistema de acendimento através de gaveta –
 Possui termômetro – Altura interna 27 cm (padrão) ou 37 cm
 (compacto).

Modelo	Forno Refratário		
	Medidas Internas (mm)		
	A	F	P
Forno Refratário 950 x 950 - Duplo	270	950	950
Forno Refratário 950 x 800 - Duplo	270	950	800
Forno Refratário 620 x 620 - Duplo	270	620	620
Forno Refratário 800 x 620 - Duplo	270	800	620
Forno Refratário 520 x 620 - Duplo	270	520	620
Forno Refratário 620 x 800 - Duplo	270	620	800
Forno Refratário 520 x 800 - Duplo	270	520	800

Fornos Industriais

Linha Refratário Compacto

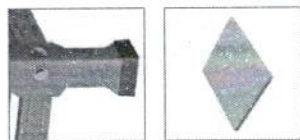

Forno 80x62
 Altura: 158,0 cm
 Profundidade: 79,5 cm
 Frente: 92,0 cm
 Código: 9257

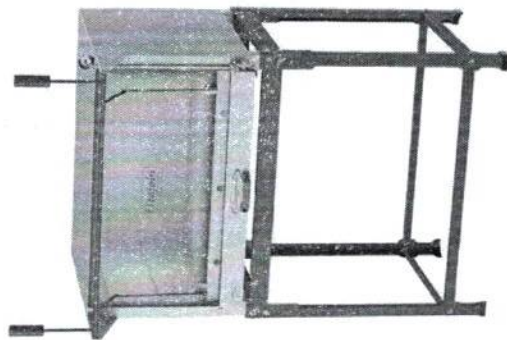

Estrutura revestida em aço inox 430 – Possui porta de vidro
 – Estrutura interna de chapa minimizada ou total inox –
 Totalmente isolados em lâ de vidro – Kit de lâmpada é opcional
 – 9 tamanhos diferentes – Infravermelho é opcional – Possui
 pedra refratária – Sistema de acendimento através de gaveta –
 Possui termômetro – Altura interna 27 cm (padrão) ou 37 cm
 (compacto).

Forno 95x80 c/ Infra
 Altura: 158,0 cm
 Profundidade: 98,5 cm
 Frente: 108,0 cm
 Código: 99061

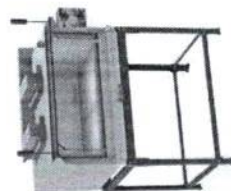

Forno 95x80
 Altura: 158,0 cm
 Profundidade: 98,5 cm
 Frente: 108,0 cm
 Código: 9061

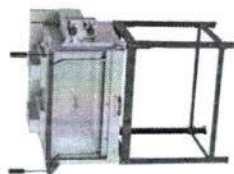

Forno 80x62 c/ Infra
 Altura: 158,0 cm
 Profundidade: 79,5 cm
 Frente: 92,0 cm
 Código: 99257

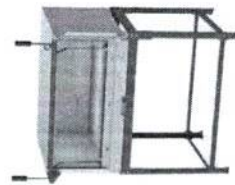

Pizza Grill Linha Fixo

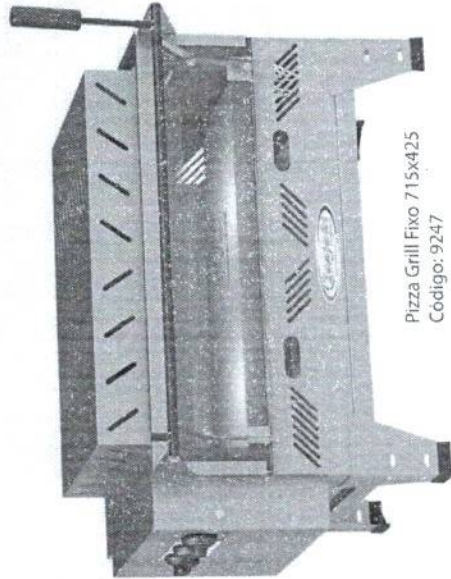

Pizza Grill Fixo 715x425
Código: 9247

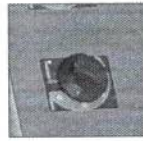
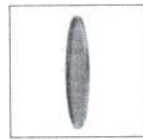

Estrutura fabricada totalmente em aço inox 430 – Possui tampa em vidro – Estrutura interna fabricada totalmente em aço inox 430 – Isolado em lã de cerâmica na caixa de controle – Possui vários tamanhos diferentes – Acompanha infravermelho superior para gratinar – Possui pedra refratária que armazena o calor, melhorando o assado – Sistema de acendimento através de orifícios (acompanha acendedor magic click) – Apresenta versões em mesa ou com cavalete – O produto acompanha assadeira, dependendo do tamanho do forno a medida da assadeira muda, porém temos vários tamanhos para revenda separada.



Pizza Grill Fixo 480x425
Código: 9097

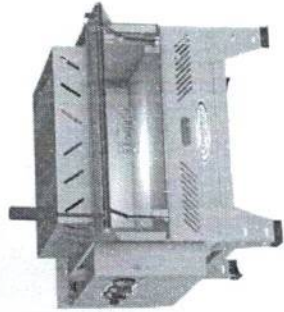

Pizza Grill Fixo 550x565
Código: 9291



Pizza Grill Fixo 1000x500
Código: 9286



Pizza Grill Refratário Luxo - Pedra Fixa

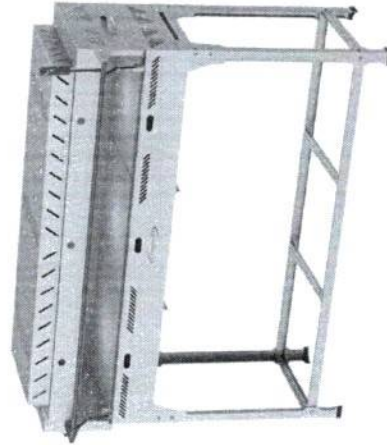

Pizza Grill Fixo 1560x500

* Com cavalete

Altura Total: 133,0 cm

Código: 92861/ 92781

	Medidas externas (mm)		
	Altura	Frente	Profund
425 x 425 c/ 1 Infra Verm.	530	580	600
480 x 425 c/ 1 Infra Verm.	530	640	600
480 x 425 c/ 2 Infra Verm.	530	640	600
550 x 565 c/ 1 Infra Verm.	530	700	600
550 x 565 c/ 2 Infra Verm.	530	700	600
715 x 425 c/ 2 Infra Verm.	530	880	600
1000 x 500 c/ 3 Infra Verm.	530	1.180	600
1560 x 500 c/ 3 Infra Verm.	530	1.720	600

* Todos os modelos tem opcional cavalete *

Pizza Grill Linha Giratório

Lançamento: novo sistema de rotação das pedras

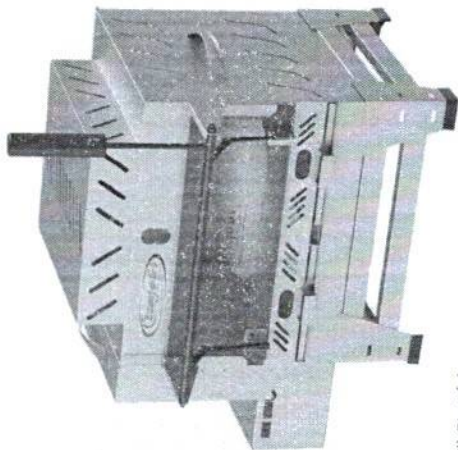

Pizza Grill Giratório
480x425
1 Pedra
Codigo: 9245

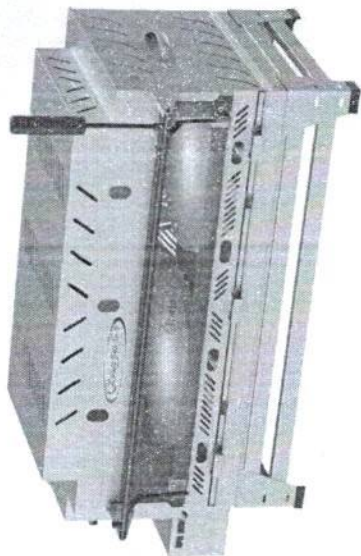

Pizza Grill Giratório
1000x500
2 Pedras
Codigo: 9265

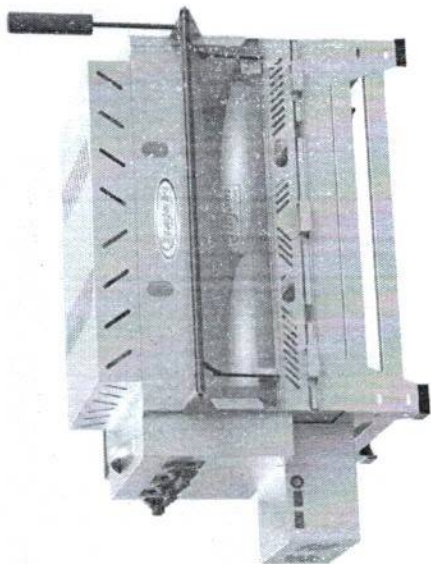

Pizza Grill Giratório
715x425



Pizza Grill Refratário Luxo - Pedra Giratória

	Medidas externas (mm)	
	Altura	Profund.
480 X 425 c/ 1 Infra Verm.	530	640
550 X 565 c/ 2 Infra Verm.	530	850
715 X 425 c/ 2 Infra Verm.	530	950
1.000 X 500 c/ 3 Infra Verm.	530	1.350
* Todos os modelos tem opcional cavalete *		

Estrutura fabricada totalmente em aço inox 430 – Possui tampa em vidro – Estrutura interna fabricada totalmente em aço inox 430 – Isolado em lâ de cerâmica na caixa de controle – Possui vários tamanhos diferentes – Acompanha infravermelho superior para gratinar – Possui pedra refratária giratória que armazena o calor, melhorando o assado – Sistema de acendimento através de orifícios (acompanha acendedor magic click) – O motor é bivolt – Apresenta versões em mesa ou com cavalete – O produto acompanha assadeira, dependendo do tamanho do forno a medida da assadeira muda, porém temos vários tamanhos para revenda separada (de 15 a 45 cm de diâmetro).

Pizza Grill

Rolete Grill

Lançamento

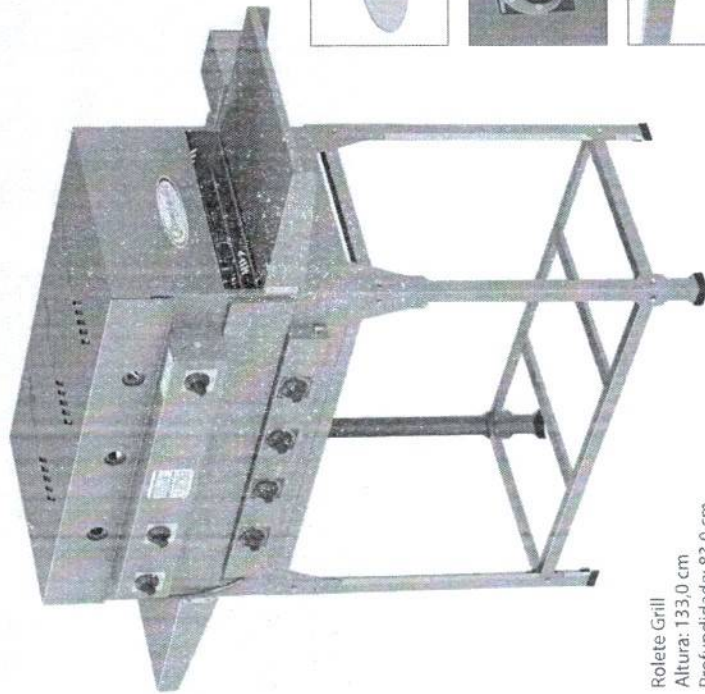

Rolete Grill

Altura: 133,0 cm

Profundidade: 83,0 cm

Frente: 175,0 cm

Código: 9374

Estrutura fabricada totalmente em aço inox 430 – Estrutura interna fabricada totalmente em aço inox 430 – Isolado em lã de cerâmica na caixa de controle – Acompanha 3 infravermelhos superiores para gratinar – Sistema de acendimento através de orifícios (acompanha acendedor magic click) – Sistema de assentimento de queimadores inferiores através de gaveta com botão 5 posições – O produto acompanha assadeira – O motor é bivoit através de chave seletora de voltagem – Dá para colocar até 3 pizzas de uma vez.

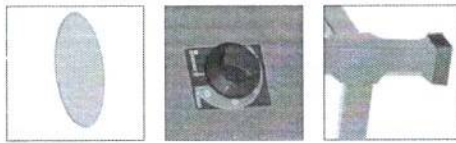

Pizza Grill

Linha Manivela

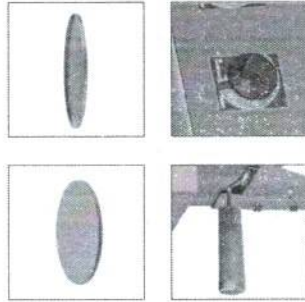

Pizza Grill Manivela

480x425

1 Pedra

Altura Total: 133,0 cm

Código: 9270 / 9254

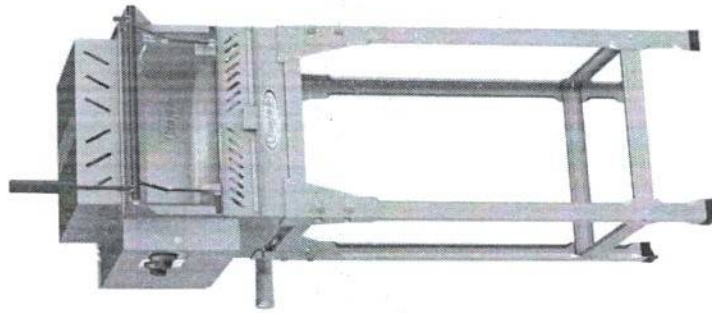

Pizza Grill Refratário Luxo – Pedra Giratória Manivela

Estrutura fabricada totalmente em aço inox 430 – Possui tampa em vidro – Estrutura interna fabricada totalmente em aço inox 430 – Isolado em lã de cerâmica na caixa de controle – Possui vários tamanhos diferentes – Acompanha infravermelho superior para gratinar – Possui pedra refratária giratória que armazena o calor, melhorando o assado – Sistema de acendimento através de orifícios (acompanha acendedor magic click) – O usuário poderá girar a pizza conforme for sua necessidade através da manivela – Apresenta versões em mesa ou com cavalete – O produto acompanha assadeira, dependendo do tamanho do forno a medida da assadeira muda, porém temos vários tamanhos para revenda separada (de 15 a 45 cm de diâmetro).



	Medidas externas (mm)		
	Altura	Frente	Profund
480 X 425 c/ 1 Infra Verm.	530	640	600
550 X 565 c/ 2 Infra Verm.	530	850	600
715 X 425 c/ 2 Infra Verm.	530	950	600
1.000 X 500 c/ 3 Infra Verm.	530	1.350	600

* Todos os modelos tem opcional cavalete *

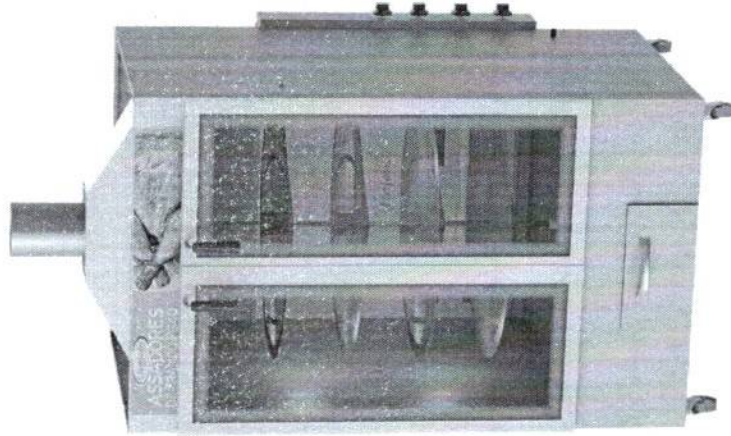

FG40
Altura Externa: 190,0 cm
Frente Externa: 99,5 cm
Profundidade Externa: 112,0 cm
Altura Interna: 110,0 cm
Frente Interna: 83,0 cm
Profundidade Interna: 89,0 cm
Código: 80002

Suporte p/ Frango Opcional
Vendido separadamente.

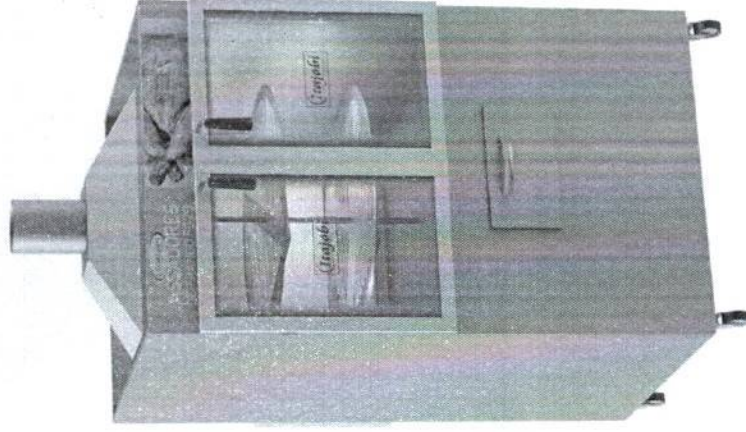
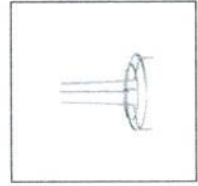

FG20
Altura Externa: 190,0 cm
Frente Externa: 99,5 cm
Profundidade Externa: 112,0 cm
Altura Interna: 71,5 cm
Frente Interna: 83,0 cm
Profundidade Interna: 89,0 cm
Código: 80003

Produto fabricado totalmente em aço inox – Possui rodízios para locomoção – Vidros Temperados – Ideal para assar qualquer tipo de carne – Possui queimadores infravermelhos atrás do equipamento – Contém gaveta para coletar gordura.



Fritadores Linha Água e Óleo

Estrutura em chapa aço inox 430 - A resistência do produto é fabricada em aço inox 430 e o produto possui termostato 60/210°C - Possui modelos de 1 e 2 cubas com 25 litros cada cuba - Opção de 127V ou 220V com - Possui rodízios para melhor locomoção do produto - Aprovado pelo INMETRO - Recomendado para todos os tipos de frituras.



LANÇAMENTO

Fritador 25 Litros
Elétrico
Acompanha Cesto
Altura: 116,0 cm
Profundidade: 46,0 cm
Frente: 38,0 cm
Código: 10037

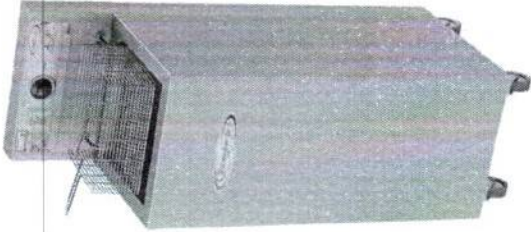

Fritador 50 Litros
Elétrico
Acompanha Cesto
Altura: 116,0 cm
Profundidade: 46,0 cm
Frente: 66,0 cm
Código: 10038

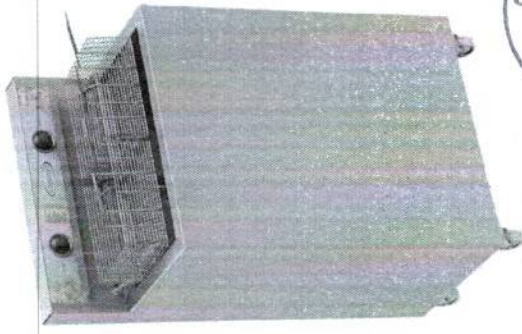

Fritadores Linha Banho Maria

Estrutura em chapa aço inox 430 - Possui modelos de 2, 3 e 4 cubas - Capacidade de 5 litros de água por cuba grande e capacidade de 2,3 litros por cuba pequena - Sistema de acendimento dos queimadores em gaveta com botão de 5 posições para regulagem das chamas - Possui sapatas de PVC para não riscar a superfície.



Banho Maria 3 Cubas
Gás
2 Cubas 5 Litros
2 Cubas 2.3 Litros
Altura: 26,0 cm
Profundidade: 44,5 cm
Frente: 83,0 cm
Código: 10035

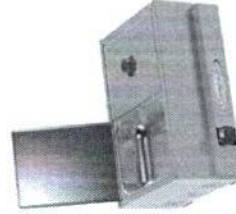

Banho Maria 2 Cubas
Gás
1 Cubas 5 Litros
2 Cubas 2.3 Litros
Altura: 26,0 cm
Profundidade: 44,5 cm
Frente: 56,5 cm
Código: 10034

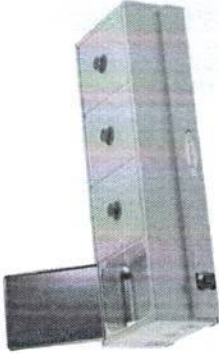

Banho Maria 4 Cubas
Gás
3 Cubas 5 Litros
2 Cubas 2.3 Litros
Altura: 26,0 cm
Profundidade: 44,5 cm
Frente: 109,0 cm
Código: 10036



Fritadores

Linha Conjugado

Cuba - Estrutura em chapa aço inox 430 - A resistência do produto é fabricada em aço inox 430 e o produto possui termostato 230°C
 - Possui modelos de 1 e 2 cubas - Opção de 127V ou 220V com capacidade de 5 litros por cuba (medida do óleo recomendada: 3,5 L)
 - Sistema de acendimento dos queimadores em gaveta com botão de 5 posições para regulação das chamas - Possui termômetro - Possui sapatas de PVC para não riscar a superfície.

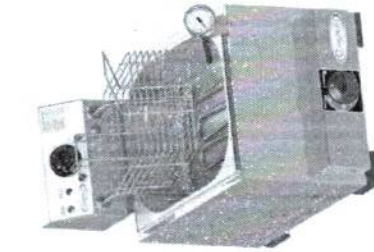

Fritador 5 Litros Elétrico e a Gás
 Acompanha Cesto
 Altura: 25,5 cm
 Profundidade: 45,0 cm
 Frente: 28,0 cm
 Código: 10032

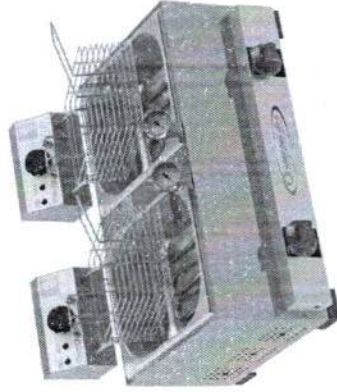

Fritador 10 Litros Elétrico e a Gás
 Acompanha Cesto
 Altura: 25,5 cm
 Profundidade: 45,0 cm
 Frente: 60,0 cm
 Código: 10033

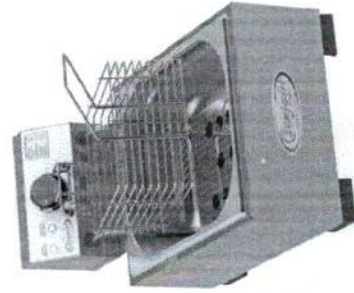

Fritador 5 Litros Elétrico
 Acompanha Cesto
 Altura: 34,5 cm
 Profundidade: 52,0 cm
 Frente: 28,0 cm
 Código: 10013



Fritador 10 Litros Elétrico
 Acompanha Cesto
 Altura: 34,5 cm
 Profundidade: 52,0 cm
 Frente: 60,0 cm
 Código: 10014



Linha Cuba Elétrica

Cuba - Estrutura em chapa aço inox 430 - A resistência do produto é fabricada em aço inox 430 e o produto possui termostato 60/210°C
 - Possui modelos de 1 e 2 cubas - Opção de 127V ou 220V com capacidade de 5 litros por cuba (medida do óleo recomendada: 3,5 L) - Possui sapatas de PVC.

Fritadores

Linha Cuba a Gás

Cuba – Estrutura em chapa aço inox 430 - A linha apresenta sistema de acendimento dos queimadores através de gaveta com botão de 5 posições para regulagem das chamas e termômetro para controle da temperatura - Apresenta modelos de 1 cuba ou 2 cubas, com capacidade de 5 litros por cuba (medida do óleo recomendada: 3,5L).

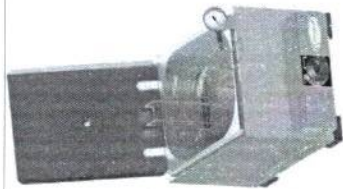

Fritador 5 Litros
Gás
Acompanha Cesto
Altura: 34,5 cm
Profundidade: 52,0 cm
Frente: 28,0 cm
Código: 10030

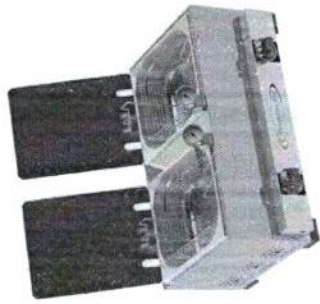

Fritador 10 Litros
Gás
Acompanha Cesto
Altura: 34,5 cm
Profundidade: 52,0 cm
Frente: 60,0 cm
Código: 10031

Fritadores

Linha Pasteleiro Elétrico

Tacho – Estrutura fabricada em chapa de aço carbono revestida com pintura epóxi ou em inox - Opção de 127V e 220V - Há dois tamanhos: 10 litros e 19 litros - O tacho que acompanha o produto é fabricado em alumínio - A resistência do produto é fabricada em aço inox 430 e o produto possui termostato de segurança fixo em 230°C - Possui certificação do INMETRO – Acompanha cesto - Opcional com pés ou para mesa.

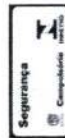

Tacho	Diâmetro Tacho	Litros
Grande	550 mm	19
Médio	450 mm	10



Fritador Grande Inox
Elétrico
Acompanha Cesto
Altura: 84,5 cm
Diâmetro: 55,0 cm
Código: 10021-I

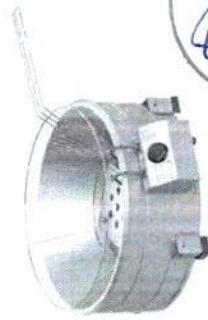

Fritador Grande-Mesa
Elétrico
Acompanha Cesto
Altura: 33,0 cm
Diâmetro: 55,0 cm
Código: 10024-I



Fritador Grande Mesa
Elétrico
Acompanha Cesto
Altura: 33,0 cm
Diâmetro: 55,0 cm
Código: 10024

Fritadores

Linha Pasteleiro a Gás

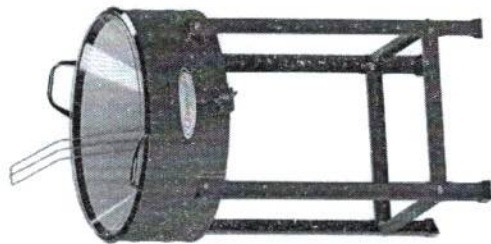

Fritador Grande Pintado
Gás
Cesto Vendido Separado
Altura: 84,5 cm
Diâmetro: 45,0 cm
Código: 10003
Código Cesto: 137



Fritador Médio Pintado
Gás
Cesto Vendido Separado
Altura: 33,0 cm
Diâmetro: 45,0 cm
Código: 10040-1
Código Cesto: 137



Fritador Médio Mesa
Pintado
Gás
Cesto Vendido Separado
Altura: 33,0 cm
Diâmetro: 45,0 cm
Código: 10040
Código Cesto: 137

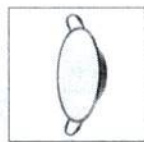

Fritador Médio Inox
Gás
Cesto Vendido Separado
Altura: 84,5 cm
Diâmetro: 45,0 cm
Código: 10003-1
Código Cesto: 137

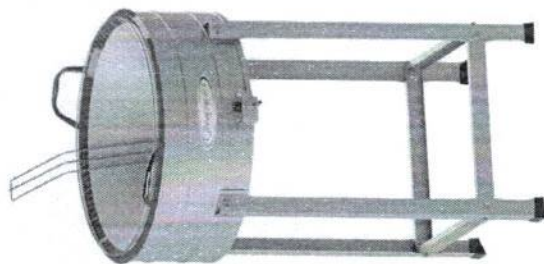

C.I.P.L. - P.M. SLIM
246
Visto



Fritador Grande Inox
Gás - Q. Caulim Pequeno
Cesto Vendido Separado
Altura: 84,5 cm
Diâmetro: 55,0 cm
Código: 10010-1

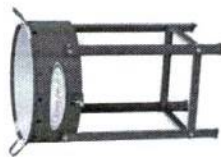

Fritador Grande Pintado
Gás - Q. Caulim Pequeno
Cesto Vendido Separado
Altura: 84,5 cm
Diâmetro: 55,0 cm
Código: 10010



Fritador Pequeno Inox
Gás - Q. Caulim Pequeno
Cesto Vendido Separado
Altura: 84,5 cm
Diâmetro: 35,0 cm
Código: 10012-1



Fritador Pequeno Pintado
Gás - Q. Caulim Pequeno
Cesto Vendido Separado
Altura: 84,5 cm
Diâmetro: 35,0 cm
Código: 10012



Queimador Simples Alta Pressão



Queimador Simples Alta Pressão

Tacho - Estrutura pintada ou em inox - Há três tamanhos: 4 litros, 10 litros e 19 litros
- O tacho neste produto é esmaltado (Adquirido a parte) - Cesto fabricado em aço inox (Adquirido a parte) - Estão disponíveis nos modelos com pés ou para mesa - Possui sapatas de PVC para não agredir a superfície - Acompanha o Kit de Ligação Alta Pressão - Opcional 2 tipos de queimadores.

Queimadores de alumínio

Queimadores de ferro fundido

Chapas Industriais
Linha Char Broiler

LANÇAMENTO



Char Broiler Conjugada
 Altura: 22,0 cm
 Profundidade: 57,0 cm
 Frente: 105,0 cm
 Código: 11035

Estrutura fabricada totalmente em aço inox 430 – Possui sapatas de PVC para não agredir a superfície – Fabricado em 3 tamanhos diferentes – Opcional em: Char Broiler Grelha Picanheira ou Char Broiler Grelha/Chapa – Possui bandeja coletora de gordura para grelha – Possui gaveta de resíduos para a chapa – Chapa fabricada com 6.3 mm de espessura e grelha em aço inox 304 – Possui gaveta para acender os queimadores e botão para abrir ou fechar a saída de gás.

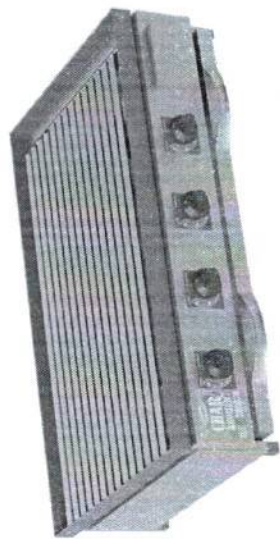
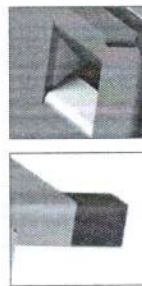

Char Broiler 850x500
 Altura: 22,0 cm
 Profundidade: 57,0 cm
 Frente: 85,0 cm
 Código: 11036



Char Broiler 600x500
 Altura: 22,0 cm
 Profundidade: 57,0 cm
 Frente: 60,0 cm
 Código: 11055



Char Broiler Conjugada
 600x500
 Altura: 22,0 cm
 Profundidade: 57,0 cm
 Frente: 60,0 cm
 Código: 11056



Elétrica



Chapa Extra Prática
40x40
Altura: 15,5 cm
Profundidade: 44,5 cm
Frente: 44,0 cm
Código: 11046



Chapa Extra Prática
77x40
Altura: 15,5 cm
Profundidade: 44,5 cm
Frente: 77,0 cm
Código: 11045



Chapa Extra Prática 77x40
Com Prensa e Com Gaveta
2 Queimadores
Altura: 18,5 cm
Profundidade: 49,0 cm
Frente: 77,0 cm
Código: 11009 / 11008

Gás

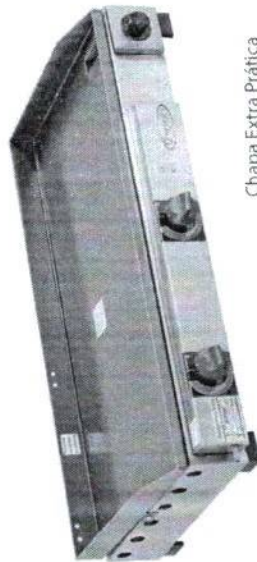

Chapa Extra Prática
77x40
Sem Prensa e Com
Gaveta
2 Queimadores
Altura: 15,5 cm
Profundidade: 49,0 cm
Frente: 77,0 cm
Código: 11009

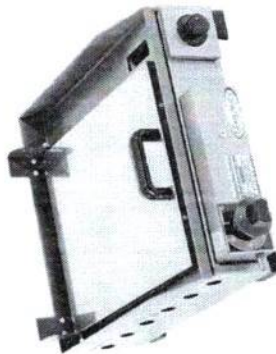

Chapa Extra Prática
40x40
Com Prensa e Com
Gaveta
1 Queimador
Altura: 15,5 cm
Profundidade: 49,0 cm
Frente: 40,0 cm
Código: 11029 / 11008

Elétrica: Estrutura em chapa aço inox 430 – Possui 2 tamanhos diferentes – Possui a prensa como opcional – Possui gaveta do óleo removível – Espessura da chapa é de 3,1 mm – Termostato vai de 50 a 200°C.

Gás: Possui 2 tamanhos diferentes – O sistema de acendimento dos queimadores em gaveta com botão de 5 posições para regulagem das chamas – Possui a prensa como opcional – Possui gaveta do óleo removível – Espessura da chapa é de 3,1 mm.



Chapas Industriais
Linha Profissional

LANÇAMENTO

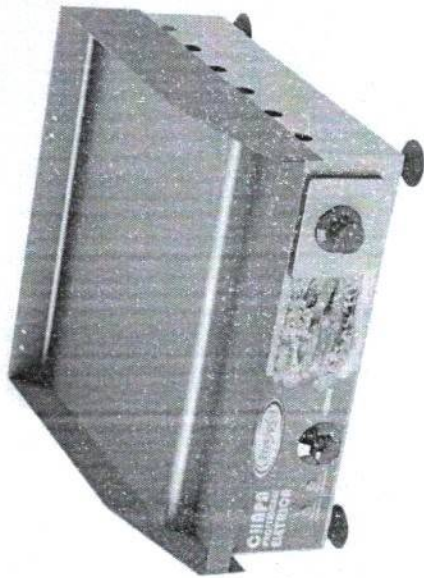

Chapa Profissional
 450x470
 Altura: 22,0 cm
 Profundidade: 49,0 cm
 Frente: 45,0 cm
 Código: 11044

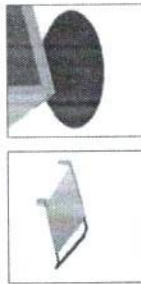

Estrutura em chapa aço inox 430 – Possui 6 tamanhos diferentes
 – Termostato vai de 50 à 200°C – Possui a prensa como opcional
 – Possui gaveta do óleo removível – Espessura da chapa varia conforme seu tamanho, consulte a tabela antes – Possui pés com altura regulável.

Elétrica



Chapa Profissional
 850x470
 Altura: 22,0 cm
 Profundidade: 49,0 cm
 Frente: 85,0 cm
 Código: 11042



Chapa Profissional
 850x620
 Altura: 22,0 cm
 Profundidade: 64,0 cm
 Frente: 85,0 cm
 Código: 11041

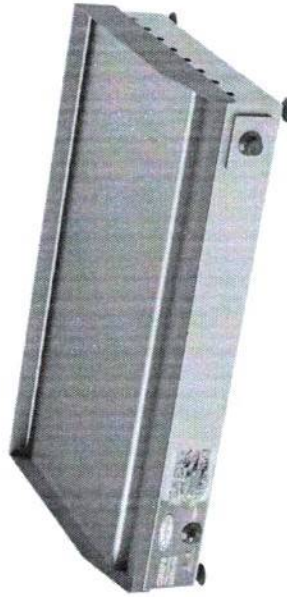

Chapa Profissional
 1050x620
 Altura: 22,0 cm
 Profundidade: 64,0 cm
 Frente: 105,0 cm
 Código: 11040

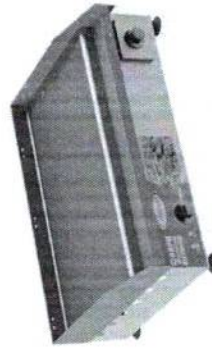

Chapa Profissional
 650x470
 Altura: 22,0 cm
 Profundidade: 49,0 cm
 Frente: 65,0 cm
 Código: 11043



Chapas Industriais Linha Profissional

Gás

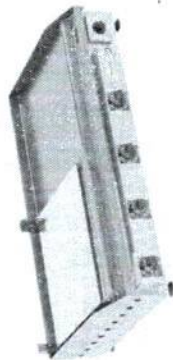

Chapa Profissional 1050x620
Com Prensa - 4 Queimadores
Altura: 25,0 cm
Profundidade: 64,0 cm
Frente: 105,0 cm
Código: 11004 / 11028

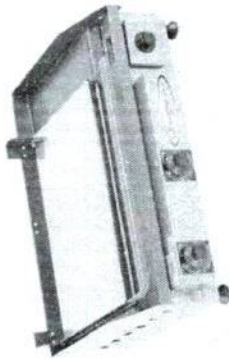

Chapa Profissional 650x470
Com Prensa - 2 Queimadores
Altura: 25,0 cm
Profundidade: 49,0 cm
Frente: 65,0 cm
Código: 11006 / 11027

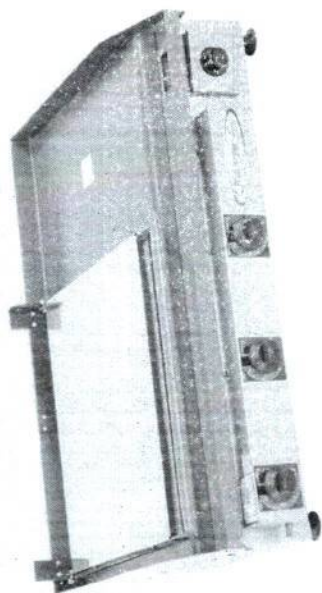

Chapa Profissional 850x620
Com Prensa - 3 Queimadores
Altura: 25,0 cm
Profundidade: 64,0 cm
Frente: 85,0 cm
Código: 11030 / 11028

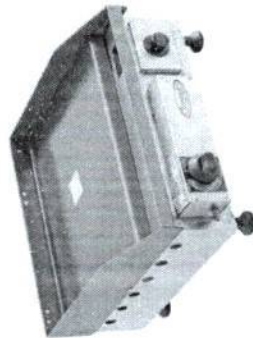

Chapa Profissional 450x470
1 Queimador
Altura: 22,0 cm
Profundidade: 49,0 cm
Frente: 45,0 cm
Código: 11011



Chapa Profissional 1310x470
5 Queimadores
Altura: 22,0 cm
Profundidade: 49,0 cm
Frente: 131,0 cm
Código: 11014

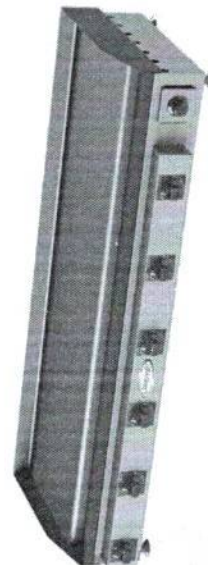

Chapa Profissional 1500x470
6 Queimadores
Altura: 22,0 cm
Profundidade: 49,0 cm
Frente: 150,0 cm
Código: 11057



Estrutura em chapa aço inox 430 - Possui 6 tamanhos diferentes - Sistema de acendimento dos queimadores em gaveta com botão de 5 posições para regulagem das chamas - Possui a prensa como opcional - possui gaveta do óleo removível - Espessura da chapa varia conforme seu tamanho, consulte a tabela antes - Possui pés com altura regulável.



Chapas Industriais Linha Sanduicheira

Gás

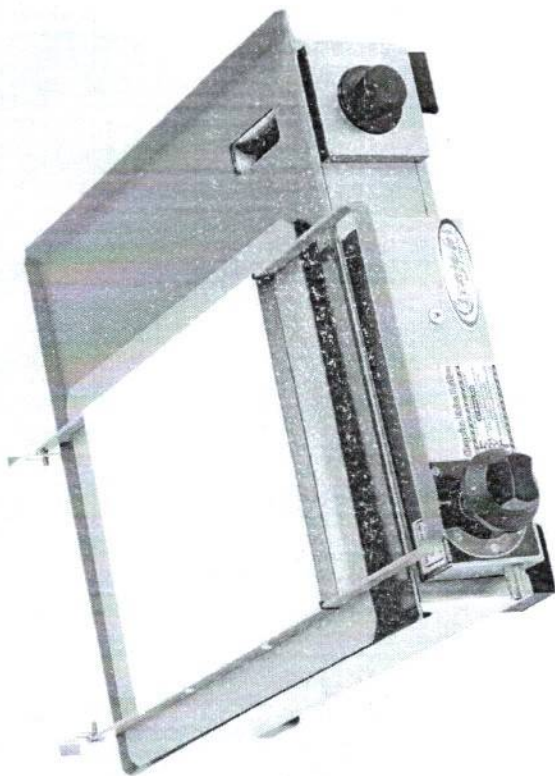

Sanduicheira 430x430 Com Prensa e Com Gaveta
1 Queimador
Altura: 15,0 cm
Profundidade: 49,5 cm
Frente: 43,0 cm
Código: 11019

Gás: Estrutura em chapa aço inox 430 – Possui 4 tamanhos diferentes – O sistema de acendimento dos queimadores em gaveta com botão de 5 posições para regulagem das chamas – Possui a prensa como opcional – Possui gaveta do óleo removível – Espessura da chapa é de 3,1 mm – Indicada para uso residencial ou de baixa intensidade.

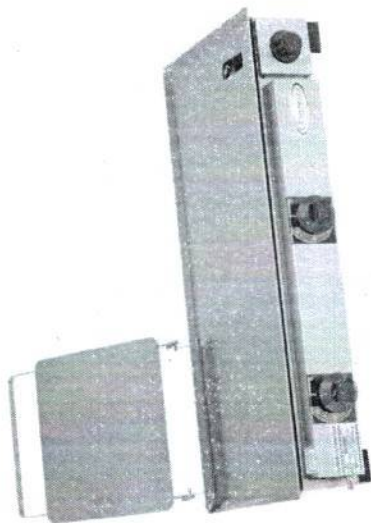

Sanduicheira 700x300
Com Prensa e Com
Gaveta
2 Queimadores
Altura: 15,0 cm
Profundidade: 36,5 cm
Frente: 70,0 cm
Código: 11017

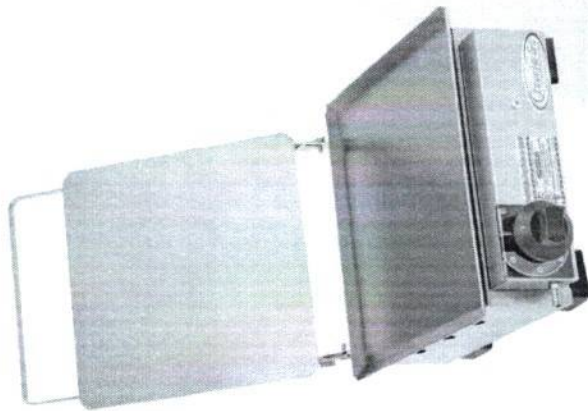

Sanduicheira 300x300
Com Prensa e Com
Gaveta
1 Queimador
Altura: 15,0 cm
Profundidade: 36,5 cm
Frente: 30,0 cm
Código: 11020



Elétrica



Sanduicheira 700x300
 Altura: 12,0 cm
 Profundidade: 33,0 cm
 Frente: 70,0 cm
 Código: 11052



Sanduicheira 800x430
 Altura: 12,0 cm
 Profundidade: 46,0 cm
 Frente: 80,0 cm
 Código: 11051

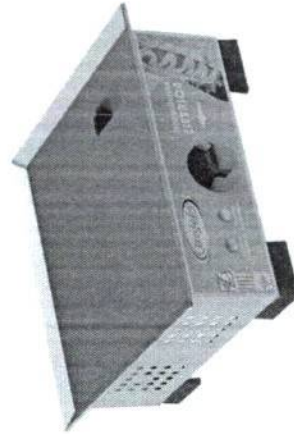

Sanduicheira 300x300
 Altura: 12,0 cm
 Profundidade: 33,0 cm
 Frente: 30,0 cm
 Código: 11054



Sanduicheira 430x430
 Altura: 12,0 cm
 Profundidade: 46,0 cm
 Frente: 43,0 cm
 Código: 11053

Elétrica: Estrutura em chapa aço inox 430 – Possui 4 tamanhos diferentes – Possui a prensa como opcional – Possui gaveta do óleo removível – Espessura da chapa é de 3,1 mm – Indicada para uso residencial ou de baixa intensidade – Termostato vai de 50 a 200°C.

C.P.L. PM SLM
 452
 Visto

Churrasqueiras

Linha Extrema

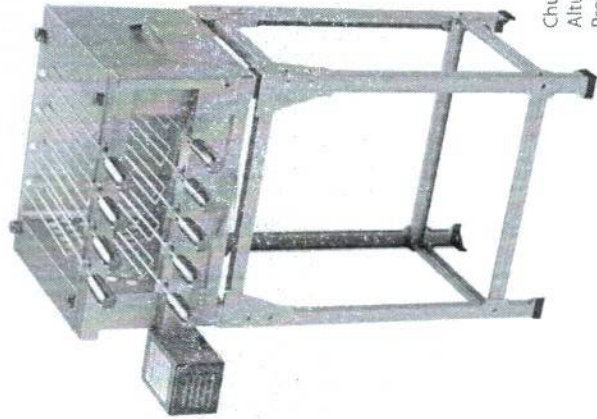

Churrasqueira Extrema
Altura: 120,0 cm
Profundidade: 62,0 cm
Frente: 74,5 cm
Código: 9371

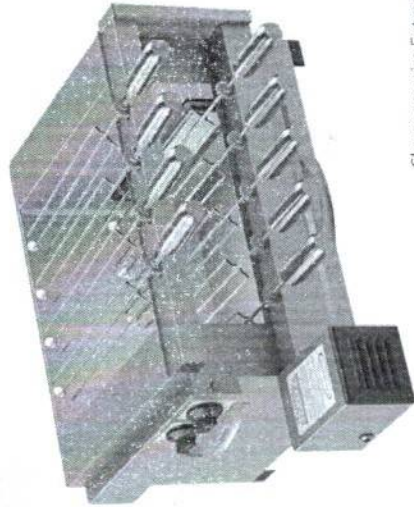

Churrasqueira Extrema
Mesa
Altura: 40,0 cm
Profundidade: 62,0 cm
Frente: 74,5 cm
Código: 9370

Estrutura fabricada totalmente em aço inox 430 – Possui sapatas de PVC para não agredir a superfície – Opcional 9 espetos giratórios – Motor WEG – Disponível nos modelos à carvão (colocado pela lateral) ou com infra vermelho – Possui bandeja coletora de resíduos – Disponível nas versões com pés ou para mesa.



Opcional
Suporte Espeto

LANÇAMENTO

Churrasqueiras

Linha Queijeira

Churrasqueira Queijeira
Medidas Internas
Altura: 15,0 cm
Profundidade: 17,0 cm
Frente: 31,0 cm
Medidas Externas
Altura: 51,0 cm
Profundidade: 27,0 cm
Frente: 35,0 cm
Código: 9344
C/ Grelha Incluída
(Opcional Espetos)

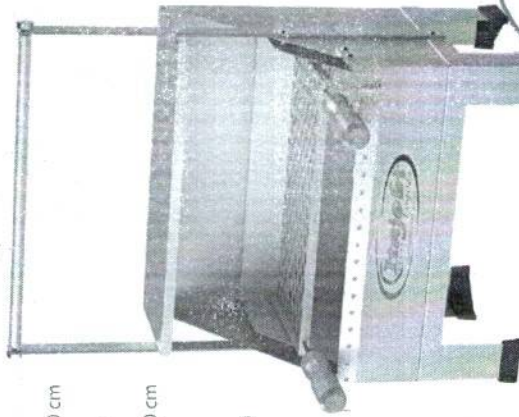

A estrutura é fabricada totalmente em aço inox 430 para não agredir escovados – Possui sapatas de PVC para melhor apoio e não agredir a superfície – Acompanha grelha com cabos fabricados em madeira – O kit de espetos é opcional e poderá ser adquirido a parte – A churrasqueira possui haste superior para melhor deslocamento do produto, não tendo riscos de queimar a mão – Ideal para todos os tipos de alimentos, especialmente o famoso queijo coalho em praia.

C.P.L. PM
R\$53,00
Visto

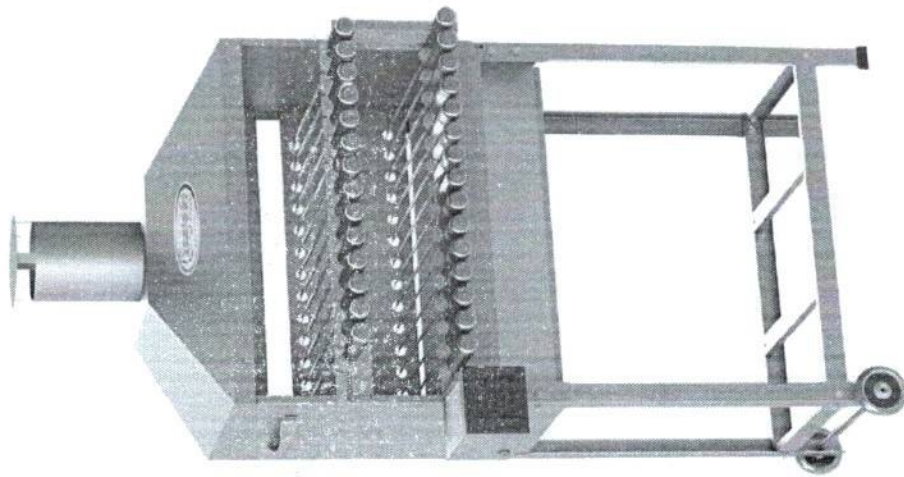

Churrasqueira Brava
Dupla
29 Espetos
Altura: 161,5 cm
Profundidade: 57,0 cm
Frente: 83,0 cm
Código: 9373

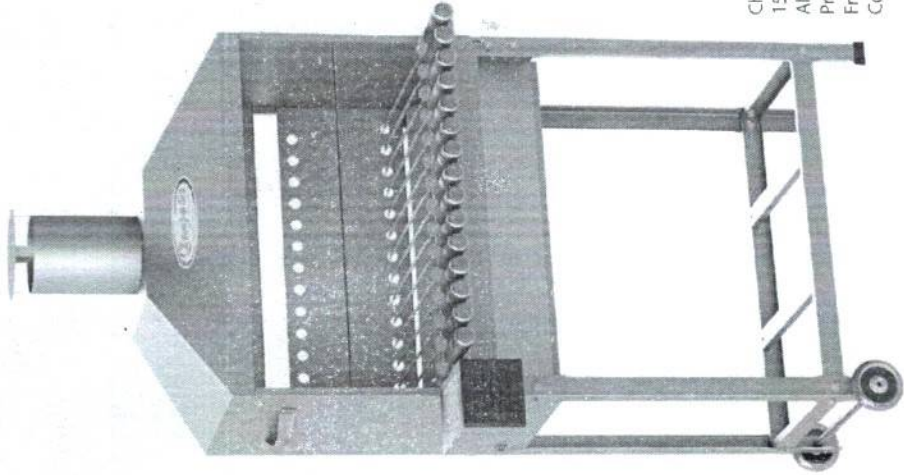

Churrasqueira Brava
15 Espetos
Altura: 161,5 cm
Profundidade: 57,0 cm
Frente: 72,0 cm
Código: 9372

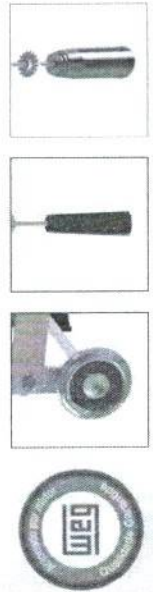

Estrutura fabricada totalmente em aço inox 430 – Possui sapatas de PVC para não agredir a superfície – Opcional em: 15 ou 29 espetos giratórios – Motor WEG – Acompanha chaminé para canalizar a fumaça – A caçamba vai com sistema de rodinhas para melhor locomoção do produto – A carvão – Ideal para bares, restaurantes ou uso residencial.



Churrasqueiras Linha Bar

Caçamba Removível

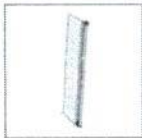
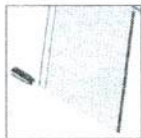
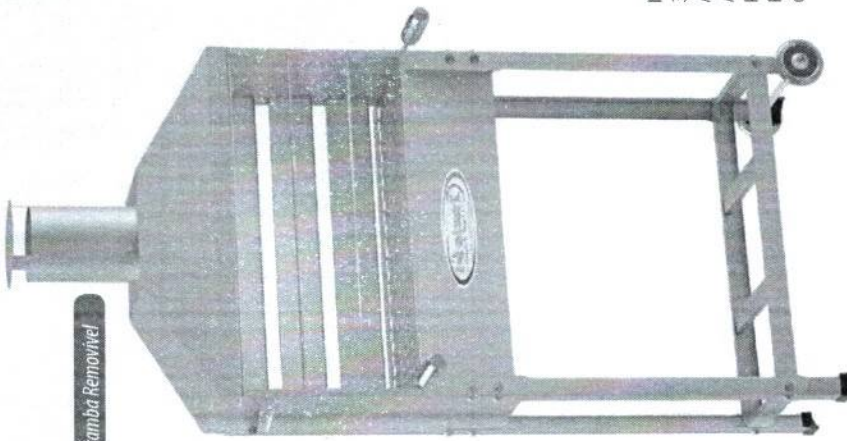

Opcional Modelos
Com Grelha Parrilha

Itagrill Bar 715
3 Estágios
Altura Interna: 34,5 cm
Altura Total: 158,0 cm
Profundidade: 26,0 cm
Frente: 78,0 cm
Código: 9299

Fabricada totalmente em aço inox 430 – Possui rodízios para locomoção do produto – Em todos os 3 modelos o produto acompanha a grelha tela moeda – Opcional em: 1 estágio, 2 estágios e 3 estágios – Churrasqueira com 3 estágios vai com coifa fabricada totalmente em aço inox 430, que serve para canalizar a fumaça – Disponível nas medidas 715mm (frente), 1000 mm (frente), 1200mm (frente), 1475mm (frente) ou 1715 mm (frente).

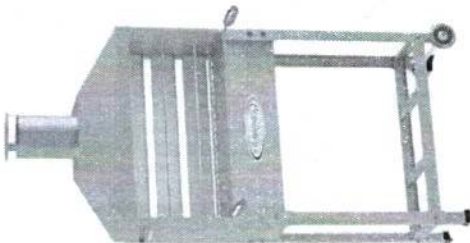

Itagrill Bar 715
2 Estágios
Altura: 106,0 cm
Profundidade: 26,0 cm
Frente: 78,0 cm
Código: 99178

Itagrill Bar 1.000
3 Estágios
Altura Interna: 23,0 cm
Altura Total: 146,5 cm
Profundidade: 26,0 cm
Frente: 100,0 cm
Código: 9310

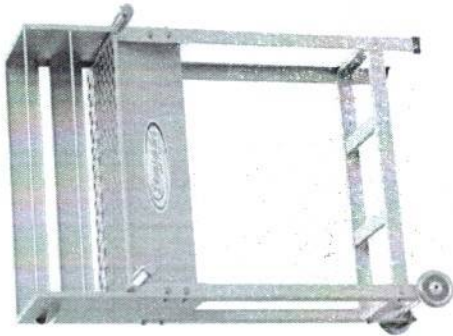

Itagrill Bar 715
1 Estágio
Altura: 95,0 cm
Profundidade: 26,0 cm
Frente: 78,0 cm
Código: 99168

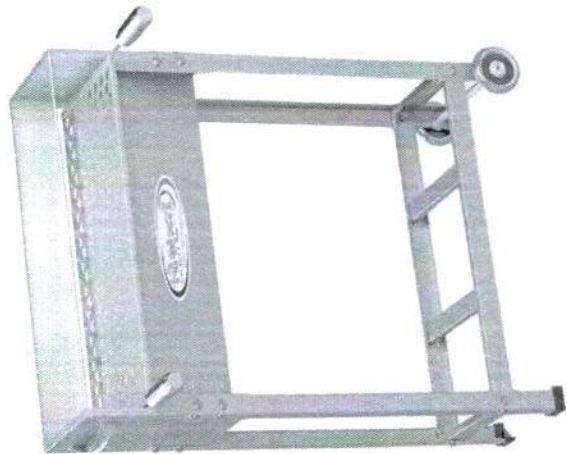

Churrasqueiras

Linha Costeireiro Grill

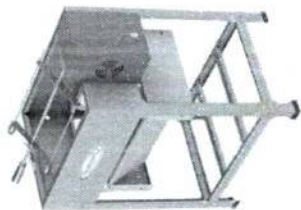

Costeireira Inox
Código: 9340

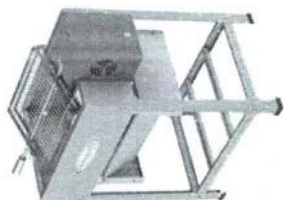

Costeireira Pintada
Código: 9338

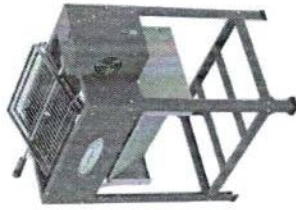

Costeireira Pintada
Código: 9338 / 9366

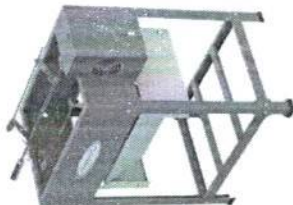

Costeireira Pintada
Código: 9338

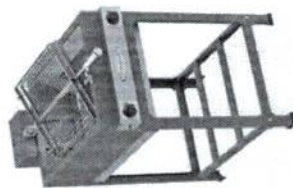

Costeireira Pintada
C/Infravermelho
Código: 9339 / 9366



Costeireira Pintada
C/Infravermelho
Código: 9339

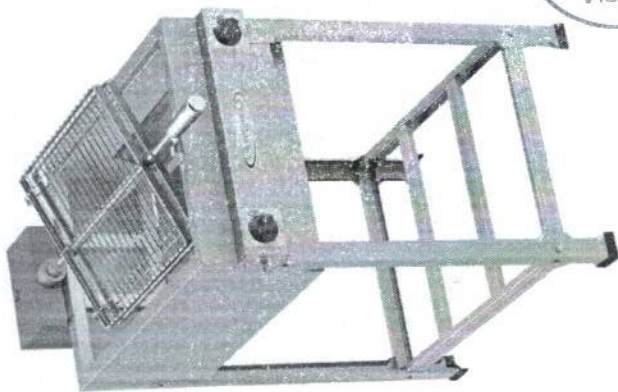

Costeireira Inox
C/Infravermelho
Medidas Internas
Altura: 45,0 cm
Profundidade: 63,0 cm
Frente: 44,0 cm
Medidas Externas
Altura: 91,5 cm
Profundidade: 99,0 cm
Frente: 50,0 cm
Código: 9343 / 9366



Opcional em aço inox 430 escovado ou em chapa de aço carbono revestida de pintura Epóxi - Acompanham o produto: 1 Espeto para costela - O produto possui sapatas de PVC para não riscar a superfície - Possui 2 opções: à carvão ou com infravermelho - Produto utilizado para assar diversos tipos de peças de carne.

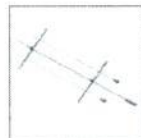

Churrasqueiras

Linha Itagrill Manivela

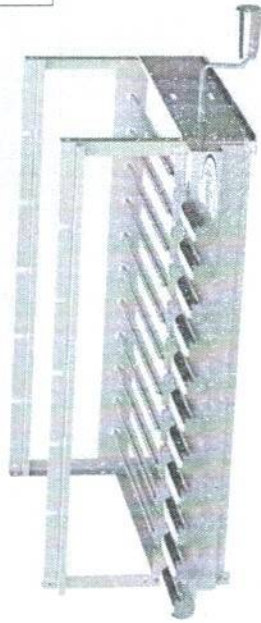
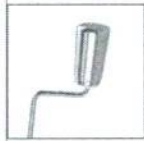

Itagrill Manivela 9 Espetos
Altura: 28,5 cm
Profundidade: cm
Frente: 60,0 cm
Frente com Manivela: 88,0 cm
Código: 9341

Itagrill Manivela 11 Espetos
Altura: 28,5 cm
Profundidade: cm
Frente: 71,5 cm
Frente com Manivela: 93,5 cm
Código: 9337

Confeccionada em chapa aço carbono com pintura Epoxi ou em chapa aço inox 430 - Possui tamanhos para: 7, 9 ou 11 espetos rotativos - O lado da manivela pode ser alterada - Opcional uso de grelha - Acompanha todos os espetos tipo espada - Disponível com espetos em cabo de nylon c/ fibra suportando até 230°C ou revestidos de alumínio - Disponível na engrenagem dos espetos inox ou nylon c/ fibra suportando até 230°C (silencioso)

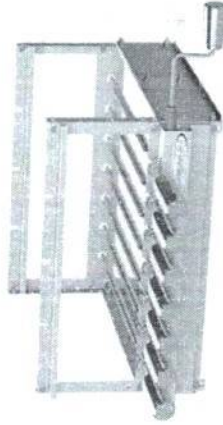

Itagrill Manivela 7 Espetos
Altura: 28,5 cm
Profundidade: cm
Frente: 48,5 cm
Frente com Manivela: 70,5 cm
Código: 9342

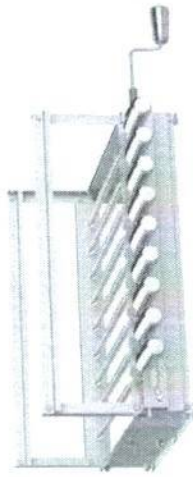

Churrasqueiras

Linha Suprema

A linha é confeccionada em chapa aço inox 430 - Esta churrasqueira possui opcional com motor que vem com lugar para 9 ou 15 espetos rotativos e é opcional o uso da grelha e também a opção de sem motor, porém não há rotação dos espetos - A linha apresenta infravermelho superior que é utilizado para assar as carnes e bandeja coletora de resíduos - Produto bivolt - Não precisa do uso de carvão.

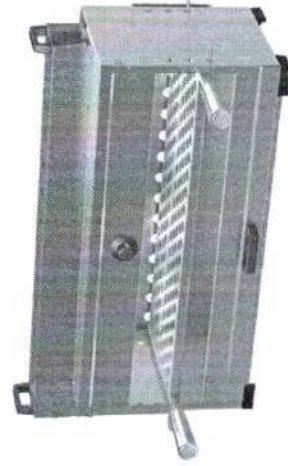

Suprema
Altura: 44,0 cm
Profundidade: 40,0 cm
Frente: 81,0 cm
Frente com Motor: 85,0 cm
Código: 9296

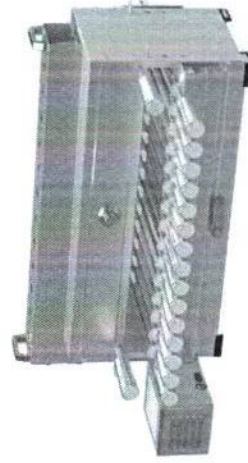

Suprema com Motor
Altura: 44,0 cm
Profundidade: 31,5 cm
Frente: 81,0 cm
Código: 9239



Churrasqueiras

Linha Itagrill Tradicional



Itagrill Pintada 4 Espetos
LADO DIREITO
Altura: 28,5 cm
Profundidade: 65,0 cm
Frente: 48,5 cm
Frente com Motor: 58,5 cm
Código: 9126



Itagrill Pintada 5 Espetos
ESPETOS C/ CABO NYLON
Altura: 28,5 cm
Profundidade: 65,0 cm
Frente: 60,0 cm
Frente com Motor: 70,0 cm
Código: 9125CF



Itagrill Pintada 5 Espetos
Altura: 28,5 cm
Profundidade: 65,0 cm
Frente: 60,0 cm
Frente com Motor: 70,0 cm
Código: 9125

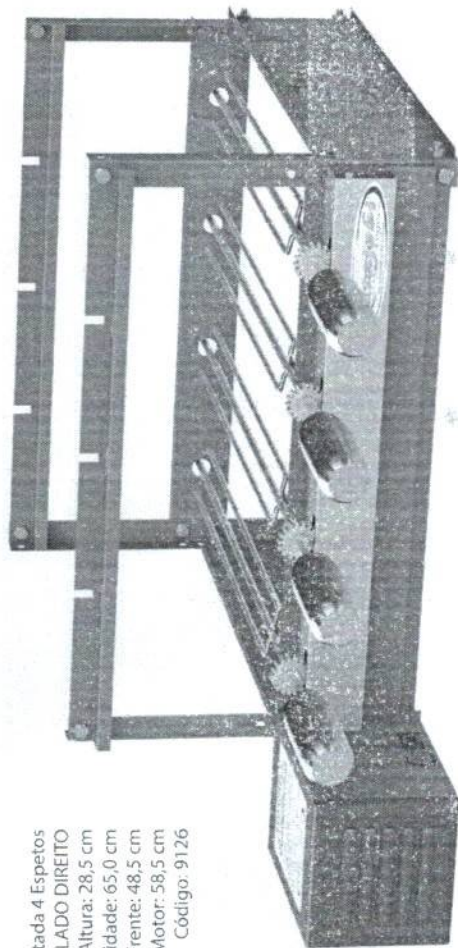

Confeccionada em chapa de aço inox 430 ou chapa de aço carbono com pintura Epoxi cinza grafite – Produto bivolt através de chave seletora de voltagem – Os tamanhos para: 4, 5, 6 espetos rotativos - O lado do motor padrão é esquerdo, porém pode ser opcional lado direito - Opcional uso de grelha – Motor WEG – Disponível com espetos em cabo de nylon c/ fibra suportando até 230°C ou revestidos de alumínio – Disponível na engrenagem dos espetos inox ou nylon c/ fibra suportando até 230°C (silencioso).

Itagrill 5 Espetos
ESPETOS C/ CABO NYLON
Altura: 28,5 cm
Profundidade: 65,0 cm
Frente: 60,0 cm
Frente com Motor: 70,0 cm
Código: 9122CF



Itagrill 6 Espetos
Altura: 28,5 cm
Profundidade: 65,0 cm
Frente: 71,5 cm
Frente com Motor: 82,0 cm
Código: 9121



Itagrill 5 Espetos
Altura: 28,5 cm
Profundidade: 65,0 cm
Frente: 60,0 cm
Frente com Motor: 70,0 cm
Código: 9122



Itagrill Pintada 6 Espetos
Altura: 28,5 cm
Profundidade: 65,0 cm
Frente: 71,5 cm
Frente com Motor: 82,0 cm
Código: 9124

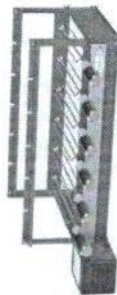

Itagrill 4 Espetos
Altura: 28,5 cm
Profundidade: 65,0 cm
Frente: 48,5 cm
Frente com Motor: 58,5 cm
Código: 9123

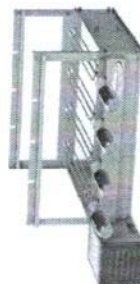

Linha Itagrill Tradicional Caçamba

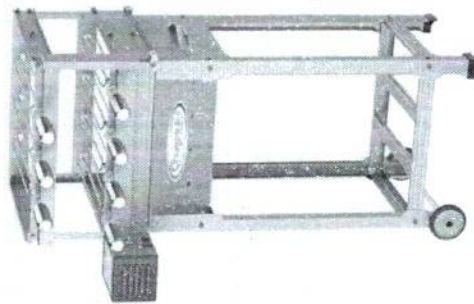

Caçamba Removível

Itagrill Dupla 7 Espetos
Com Caçamba
Altura: 31,0 cm
Altura Total: 113,5 cm
Profundidade: 65,0 cm
Frente: 48,5 cm
Frente com Motor: 58,5 cm
Código: 9214 / 9141

Confeccionada em chapa aço inox 430 ou em chapa de aço carbono com pintura Epóxi cinza grafite – Produto bivolt através de chave seletora de voltagem – Os tamanhos para: 4,5,6,7,9 ou 11 espetos rotativos - O lado do motor padrão é esquerdo, porém pode ser opcional lado direito - Opcional uso de grelha – Motor WEG – Disponível com espetos em cabo de nylon c/ fibra suportando até 230°C ou revestidos de alumínio – Disponível na engrenagem dos espetos inox ou nylon c/ fibra suportando até 230°C (silencioso).



Itagrill 6 Espetos
Com Caçamba
Altura: 28,5 cm
Altura Total: 111,0 cm
Profundidade: 65,0 cm
Frente: 71,5 cm
Frente com Motor: 82,0 cm
Código: 9205

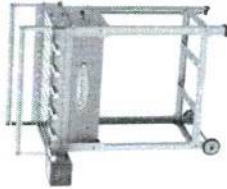

Itagrill 4 Espetos
Com Caçamba
Altura: 28,5 cm
Altura Total: 111,0 cm
Profundidade: 65,0 cm
Frente: 48,5 cm
Frente com Motor: 58,5 cm
Código: 9207



Itagrill Pintada 5 Espetos
Com Caçamba
Altura: 28,5 cm
Altura Total: 111,0 cm
Profundidade: 65,0 cm
Frente: 60,0 cm
Frente com Motor: 70,0 cm
Código: 9209

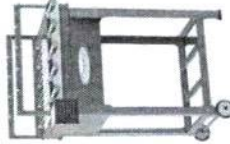

Itagrill 5 Espetos Com
Caçamba
Altura: 28,5 cm
Altura Total: 111,0 cm
Profundidade: 65,0 cm
Frente: 60,0 cm
Frente com Motor: 70,0 cm
Código: 9206



Itagrill Pintada 6 Espetos
Com Caçamba
Altura: 28,5 cm
Altura Total: 111,0 cm
Profundidade: 65,0 cm
Frente: 71,5 cm
Frente com Motor: 82,0 cm
Código: 9208



Itagrill Pintada 4 Espetos
Com Caçamba
Altura: 28,5 cm
Altura Total: 111,0 cm
Profundidade: 65,0 cm
Frente: 48,5 cm
Frente com Motor: 58,5 cm
Código: 9210

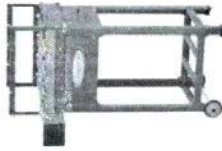

Itagrill Dupla 9 Espetos
Com Caçamba
Altura: 31,0 cm
Altura Total: 113,5 cm
Profundidade: 65,0 cm
Frente: 60,0 cm
Frente com Motor: 70,0 cm
Código: 9213 / 9140



Itagrill Dupla 11 Espetos
Com Caçamba
Altura: 31,0 cm
Altura Total: 113,5 cm
Profundidade: 65,0 cm
Frente: 71,5 cm
Frente com Motor: 82,0 cm
Código: 9212 / 9139

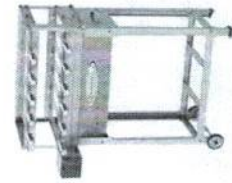

Churrasqueiras

Linha Itagrill Tradicional Dupla



Itagrill Dupla 11 Espetos
 Altura: 31,0 cm
 Profundidade: 65,0 cm
 Frente: 71,5 cm
 Frente com Motor: 82,0 cm
 Código: 9212



Itagrill Dupla 9 Espetos
 Altura: 31,0 cm
 Profundidade: 65,0 cm
 Frente: 60,0 cm
 Frente com Motor: 70,0 cm
 Código: 9213

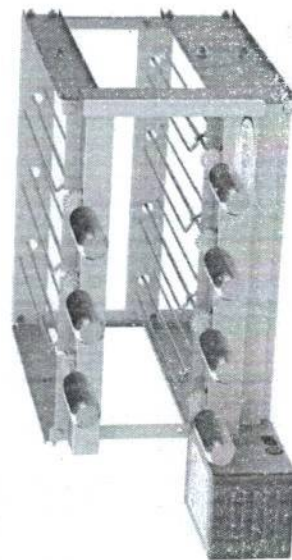

Itagrill Dupla 7 Espetos
 Altura: 31,0 cm
 Profundidade: 65,0 cm
 Frente: 48,5 cm
 Frente com Motor: 58,5 cm
 Código: 9214

Novidades



Itagrill Dupla Linear
 11 Espetos
 * Espetos Mistos
 Altura: 28,5 cm
 Profundidade: 65,0 cm
 Frente: 71,5 cm
 Frente com Motor: 82,0 cm
 Código: 9321



Itagrill Dupla Linear
 9 Espetos
 * Espetos Mistos
 Altura: 28,5 cm
 Profundidade: 65,0 cm
 Frente: 60,0 cm
 Frente com Motor: 70,0 cm
 Código: 9322



Itagrill Dupla Linear
 7 Espetos
 * Espetos Mistos
 Altura: 28,5 cm
 Profundidade: 65,0 cm
 Frente: 48,5 cm
 Frente com Motor: 58,5 cm
 Código: 9323



Itagrill Dupla Linear
 11 Espetos
 * Espetos Espadas
 Altura: 28,5 cm
 Profundidade: 65,0 cm
 Frente: 71,5 cm
 Frente com Motor: 82,0 cm
 Código: 9324



Itagrill Dupla Linear
 9 Espetos
 * Espetos Espadas
 Altura: 28,5 cm
 Profundidade: 65,0 cm
 Frente: 60,0 cm
 Frente com Motor: 70,0 cm
 Código: 9325

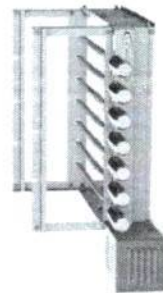

Itagrill Dupla Linear
 7 Espetos
 * Espetos Espadas
 Altura: 28,5 cm
 Frente: 48,5 cm
 Frente com Motor: 58,5 cm
 Código: 9326

Confeccionada em chapa aço inox 430 - Produto bivolt através de chave seletora de voltagem - Os tamanhos para: 7, 9 e 11 espetos rotativos - O lado do motor padrão é esquerdo, porém pode ser opcional lado direito - Opcional uso de grelha - Motor WEG - Disponível com espetos em cabo de nylon c/ fibra suportando até 230°C ou revestidos de alumínio - Disponível na engrenagem dos espetos inox ou nylon c/ fibra suportando até 230°C (silencioso).



Churrasqueiras

Linha Plus Fechada com Caçamba

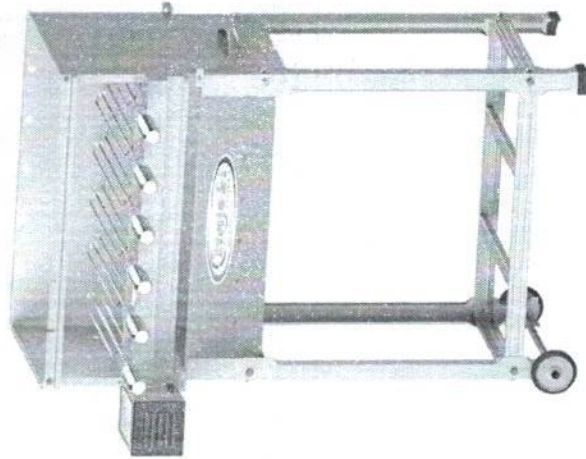

Caçamba Removível

Itagrill Plus 6 Espetos
Altura Total: 114,0 cm
Altura: 31,0 cm
Profundidade: 63,5 cm
Frente: 71,5 cm
Frente com Motor: 82,0 cm
Código: 9109

A linha de churrasqueiras Itagrill Plus é confeccionada em chapa aço carbono com pintura Epóxi ou em chapa aço inox 430 - Produto bivolt - A linha apresenta a capa frontal dos espetos em aço inox 430, independentemente de ser total inox ou pintada. O Produto apresenta quantidades de espetos para 4, 5, 6, 7, 9 ou 11 todos rotativos já que o produto apresenta motor WEG - A caçamba da churrasqueira possui rodízios para melhor locomoção e sapatas de PVC para não agredir a superfície - Suas laterais e fundo são completamente fechadas.

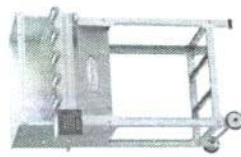

Itagrill Plus 5 Espetos
Altura Total: 114,0 cm
Altura: 31,0 cm
Profundidade: 63,5 cm
Frente: 60,0 cm
Frente com Motor: 70,0 cm
Código: 9110

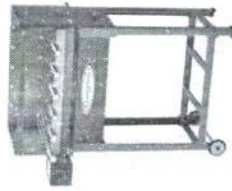

Itagrill Plus 6 Espetos
Pintada
Altura Total: 114,0 cm
Altura: 31,0 cm
Profundidade: 63,5 cm
Frente: 71,5 cm
Frente com Motor: 82,0 cm
Código: 9130

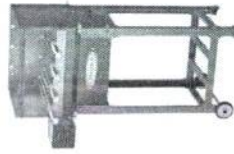

Itagrill Plus 4 Espetos
Pintada
Altura Total: 114,0 cm
Altura: 31,0 cm
Profundidade: 63,5 cm
Frente: 48,5 cm
Frente com Motor: 58,5 cm
Código: 9132

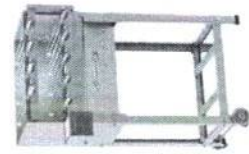

Itagrill Plus Dupla 9
Espetos
Altura Total: 114,0 cm
Altura: 31,0 cm
Profundidade: 63,5 cm
Frente: 61,5 cm
Frente com Motor: 74,0 cm
Código: 9234

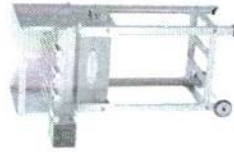

Itagrill Plus 4 Espetos
Altura Total: 114,0 cm
Altura: 31,0 cm
Profundidade: 65,0 cm
Frente: 48,5 cm
Frente com Motor: 58,5
Código: 9111

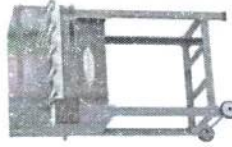

Itagrill Plus 5 Espetos
Pintada
Altura Total: 114,0 cm
Altura: 31,0 cm
Profundidade: 63,5 cm
Frente: 60,0 cm
Frente com Motor: 70,0
Código: 9131

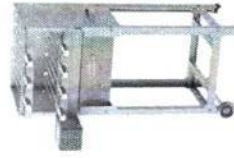

Itagrill Plus Dupla 7
Espetos
Altura Total: 114,0 cm
Altura: 31,0 cm
Profundidade: 63,5 cm
Frente: 50,0 cm
Frente com Motor: 62,5
Código: 9235

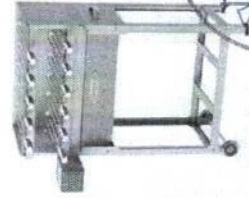

Itagrill Plus Dupla 11
Espetos
Altura Total: cm
Altura: 31,0 cm
Profundidade: 63,5 cm
Frente: 73,0 cm
Frente com Motor: 86,0
Código: 9233

C.P.L. PM
Visto
26/5

Caçamba Removível

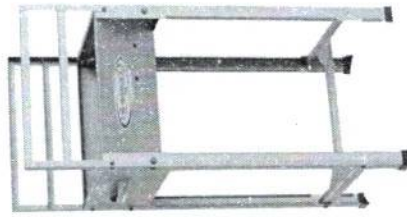

Estágio 470
S/ Grelha
Altura: 102,0 cm
Profundidade: 41,0
cm
Frente: 47,0 cm
Código: 9359

Estrutura fabricada totalmente em aço inox 430 - Possui sapatas de PVC para não agredir a superfície - Opcional em 3 medidas: 47, 70 ou 58,5 cm de frente - Acompanha 2 suportes para apoiar espetinhos, grelhas, etc - A carvão.

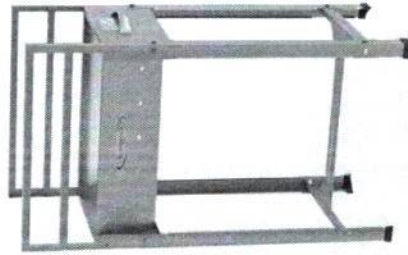

Estágio 585
S/ Grelha
Altura: 102,0 cm
Profundidade: 41,0
cm
Frente: 58,5 cm
Código: 9360



OPCIONAL

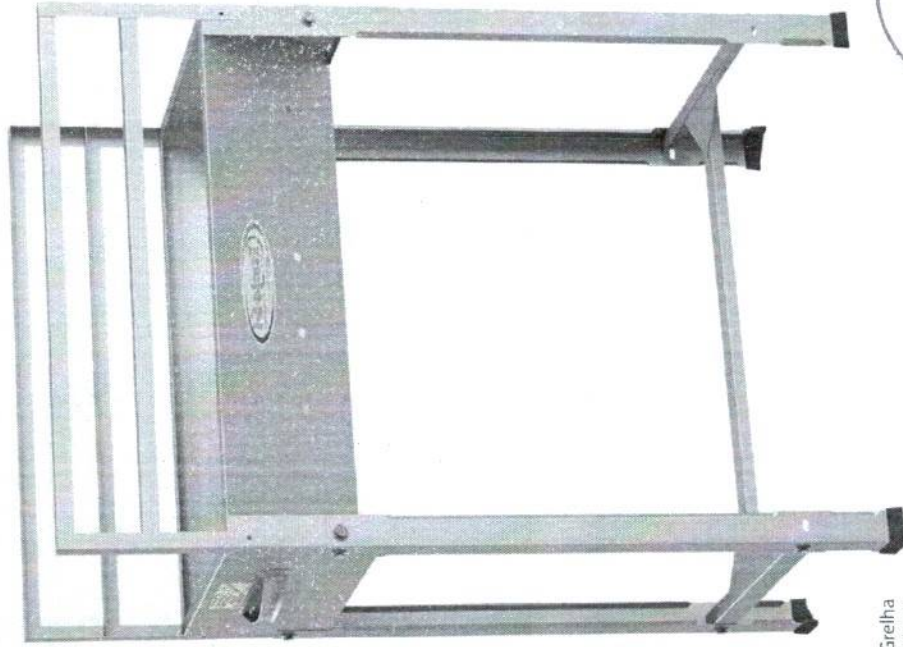

Estágio 700 S/ Grelha
Altura: 102,0 cm
Profundidade: 41,0 cm
Frente: 70,0 cm
Código: 9361



Churrasqueiras

Suporte de Alvenaria

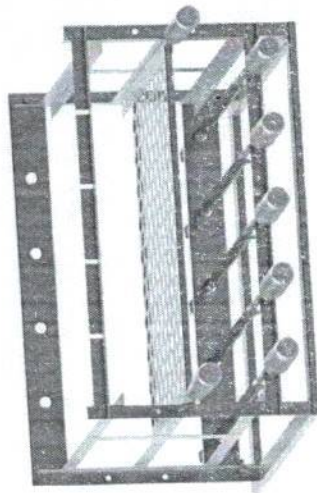

Suporte 5 Espetos
 Altura: 35,0 cm
 Profundidade: 52,0 cm
 Frente: 60,0 cm
 Código: 9200



Suporte 11 Espetos
 Altura: 35,0 cm
 Profundidade: 52,0 cm
 Frente: 71,5 cm
 Código: 9160



Suporte 7 Espetos
 Altura: 35,0 cm
 Profundidade: 52,0 cm
 Frente: 48,5 cm
 Código: 9162



Suporte 9 Espetos
 Altura: 35,0 cm
 Frente: 60,0 cm
 Código: 9161

A linha é confeccionada totalmente em chapa aço inox 430 – Apresenta várias quantidades de espetos, para 4, 5, 6 (normal) ou 7, 9 e 11 (duplo) – Acompanha os espetos fusos conforme o tamanho do suporte – O suporte possui 3 estágios (alturas) diferentes para colocar a grelha (acompanha o produto) – É somente apoiado sobre a alvenaria, ou seja, não precisa ser fixado.

Churrasqueiras - Suporte de Alvenaria Fixo

A linha possui os 4 apoios (pés) fabricados em chapa aço inox 430 e os tubos que apoiam a grelha fabricados em alumínio – Apresenta várias quantidades de espetos, para 3, 4, 5, 6 – O suporte possui 3 estágios (alturas) diferentes para colocar a grelha (não acompanha o produto) – Precisa ser fixado na alvenaria (kit de fixação acompanha o produto).

Suporte Fixo 5 Espetos
 * Com apoio de espetos
 Altura: 50,0 cm
 Profundidade: 45,0 cm
 Frente: 70,0 cm
 Código: 9227



CÓDIGO	Medidas internas (mm)
	F X A x P
9225	3 espetos 480 x 500 x 450
9226	4 espetos 600 x 500 x 450
9227	5 espetos 700 x 500 x 450
9228	6 espetos 800 x 500 x 450



Churrasqueiras

Linha Estágio Grill

Elevante 5 Espetos
com Caçamba
Altura: 126,5 cm
Profundidade: 50,0 cm
Frente: 71,5 cm
Código: 9387 - 9392

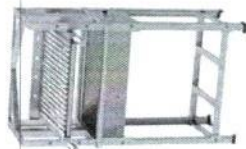

Elevante 4 Espetos
com Motor
Altura: 43,5 cm
Profundidade: 50,0 cm
Frente: 61,5 cm
Código: 9388



Elevante 5 Espetos
com Motor
Altura: 43,5 cm
Profundidade: 64,5 cm
Frente: 75,0 cm
Código: 9390

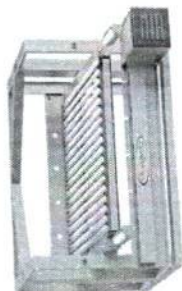

Elevante 4 Espetos
com Motor
Altura: 43,5 cm
Profundidade: 64,5 cm
Frente: 63,5 cm
Código: 9389

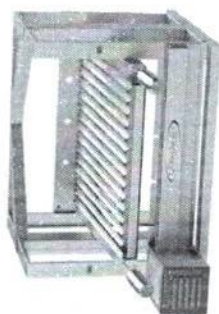

Elevante 5 Espetos
com Caçamba e Motor
Altura: 126,5 cm
Profundidade: 50,0 cm
Frente: 71,5 cm
Código: 9390-9392



Elevante 4 Espetos
com Caçamba
Altura: 126,5 cm
Profundidade: 50,0 cm
Frente: 61,5 cm
Código: 9388 - 9391

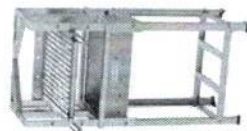

Elevante Dupla 9 Espetos
com Motor
Altura: 43,5 cm
Profundidade: 64,5 cm
Frente: 75,0 cm
Código: 9398



Elevante 4 Espetos
com Caçamba e Motor
Altura: 126,5 cm
Profundidade: 50,0 cm
Frente: 61,5 cm
Código: 9389 - 9391

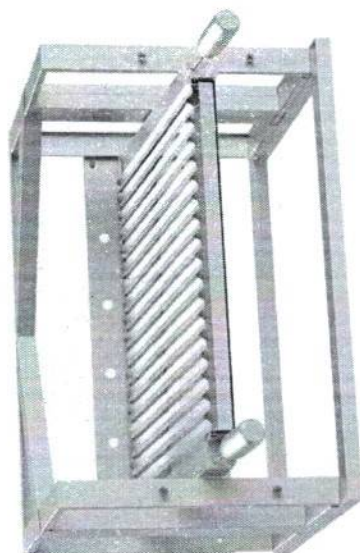
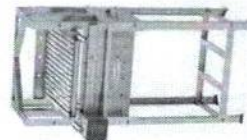

Elevante 5 Espetos
Altura: 43,5 cm
Profundidade: 50,0 cm
Frente: 71,5 cm
Código: 9387

A linha é confeccionada em chapa aço inox 430 - Esta linha está disponível na versão com motor onde os espetos são rotativos e tem tamanho para 5 espetos na parte inferior ou para 4 espetos (acompanha os espetos) ou sem motor (não acompanham os espetos) - Possui sistema de elevação manual com níveis diferentes para apoiar a grelha - O produto é fabricado com lado do motor padrão esquerdo sendo opcional o lado direito - Opcional uso em caçamba ou alvenaria - Motor WEG.



Linha Elevante Grill

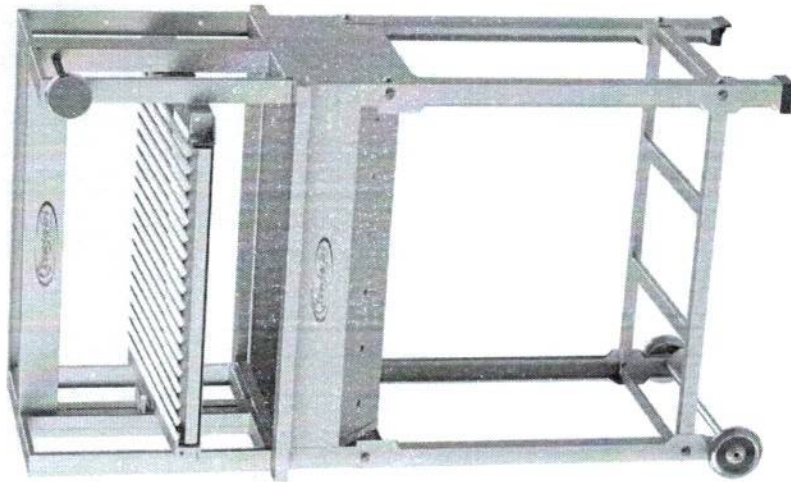

Elevante 5 Espetos
 Altura: 43,5 cm
 Profundidade: 50,0 cm
 Frente: 71,5 cm
 Código: 9434



A linha é confeccionada em chapa aço inox 430 - Esta linha está disponível na versão com motor onde os espetos são rotativos e tem tamanho para 5 espetos na parte inferior ou para 4 espetos (acompanha os espetos) ou sem motor (não acompanham os espetos) - Possui sistema de elevação manual com níveis diferentes para apoiar a grelha - O produto é fabricado com lado do motor padrão esquerdo sendo opcional o lado direito - Opcional uso em caçamba ou alvenaria - Motor WEG.



Elevante 5 Espetos
 Altura: 43,5 cm
 Profundidade: 50,0 cm
 Frente: 71,5 cm
 Código: 9430

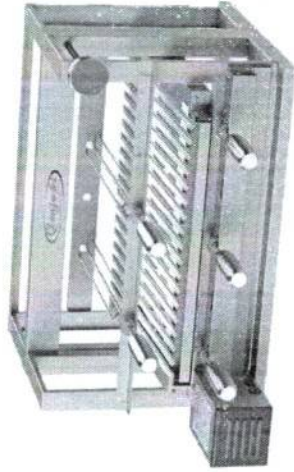

Elevante 5 Espetos com motor
 Altura: 43,5 cm
 Profundidade: 50,0 cm
 Frente: 71,5 cm
 Código: 9431

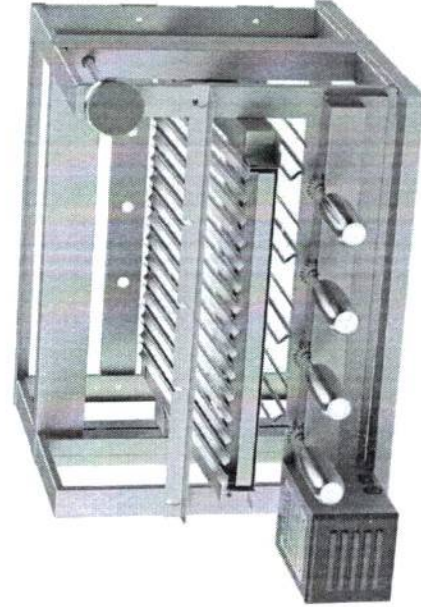

Elevante 4 espetos com motor
 Altura: 43,5 cm
 Profundidade: 50,0 cm
 Frente: 61,5 cm
 Código: 9429



Churrasqueiras

Linha Rotativa Compacta

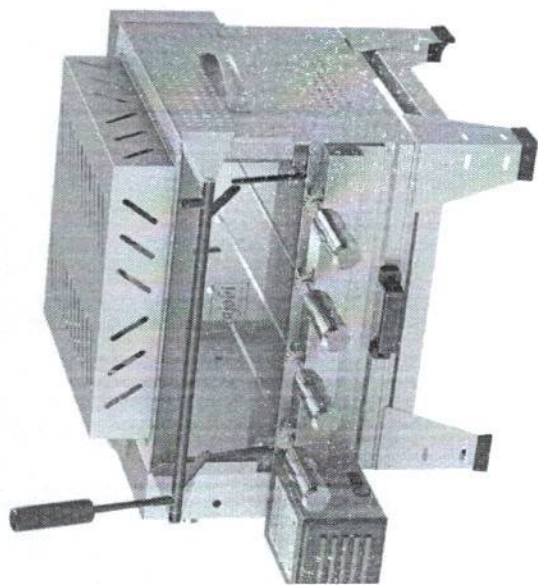

Itagrill Compacta Mesa
4 Espetos
Altura: 119,0 cm
Profundidade: 69,0 cm
Frente com Motor: 63,0 cm
Código: 99107

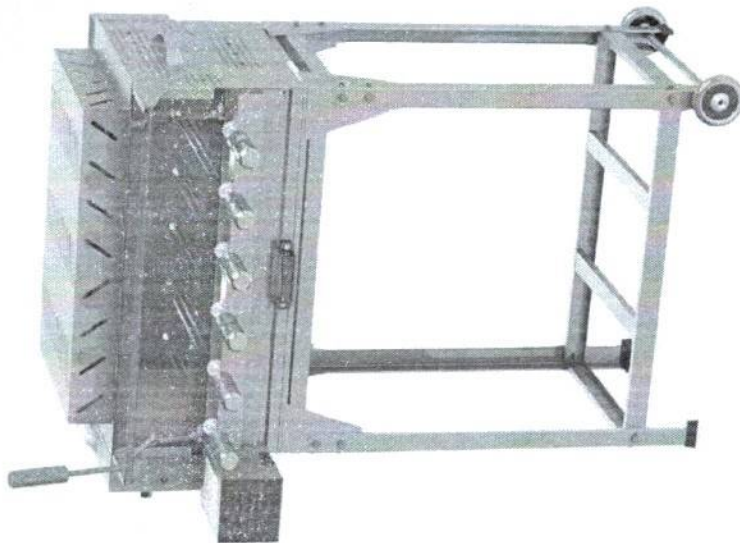

Itagrill Compacta
6 Espetos
Altura Total: cm
Altura: 119,0 cm
Profundidade: 69,0 cm
Frente com Motor: 86,0 cm
Código: 99108 / 9377

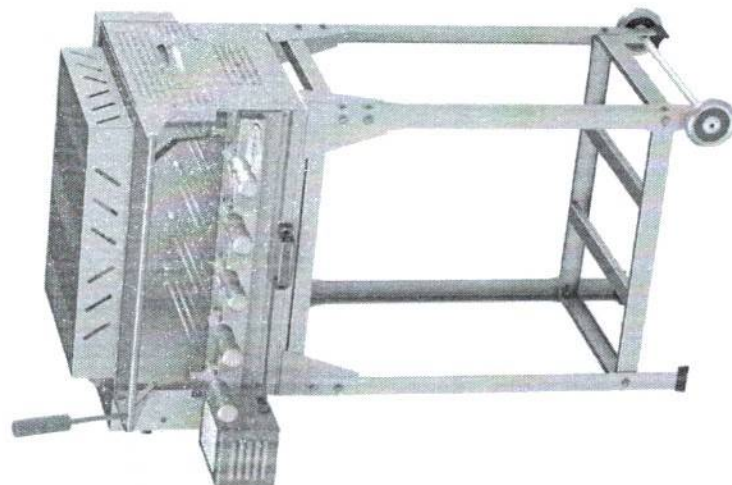

Itagrill Compacta
5 Espetos
Altura Total: cm
Altura: 119,0 cm
Profundidade: 69,0 cm
Frente com Motor: 63,0 cm
Código: 99106 / 9376



A linha é confeccionada totalmente em chapa aço inox 430 - Apresenta infravermelho superior que é utilizado para assar as carnes e abebuga do vidro é através de guilhotina - O Produto apresenta 4, 5 e 6 quantidades de espetos, todos rotativos já que o produto possui motor WEG - O lado do motor padrão é esquerdo, porém pode ser opcional lado direito - Produto bivolt - Não precisa do uso de carvão - Possui bandeja coletora de gorduras - Opcional para mesa ou com pés (possui rodízios para locomoção).

Churrasqueiras Linha Vertical

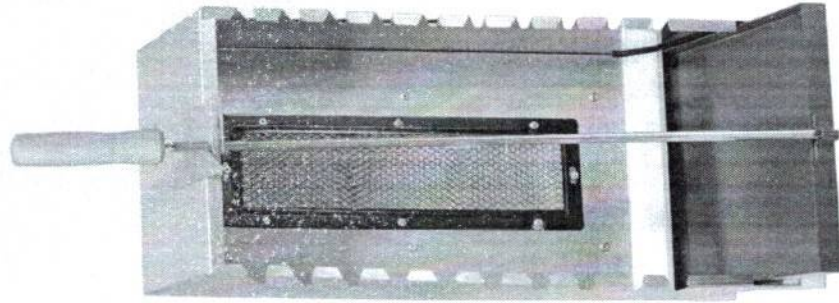

Itagrill Vertical
Altura: 63,5 cm
Profundidade: 35,5 cm
Frente: 20,5 cm
Código: 9159

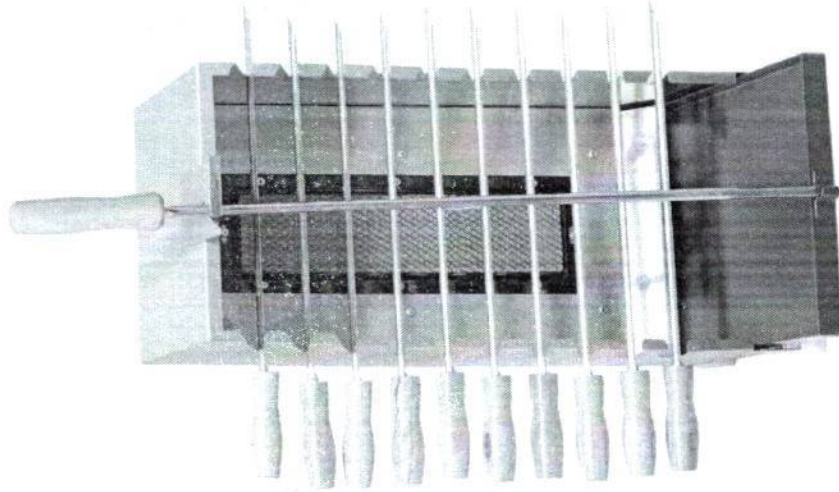

Itagrill Vertical
Com Espetos
Altura: 63,5 cm
Profundidade: 35,5 cm
Frente: 33,0 cm
Código: 9156

Confeccionada em chapa aço inox 430 - Esta churrasqueira apresenta infravermelho traseiro que é utilizado para assar as carnes sem o uso de carvão - O produto possui bandeja coletora de resíduos na parte inferior e lugar para 10 espetos verticais e 1 horizontal (os espetos são opcionais na hora da compra) - Produto a gás.



Churrasqueiras Linha Bafo

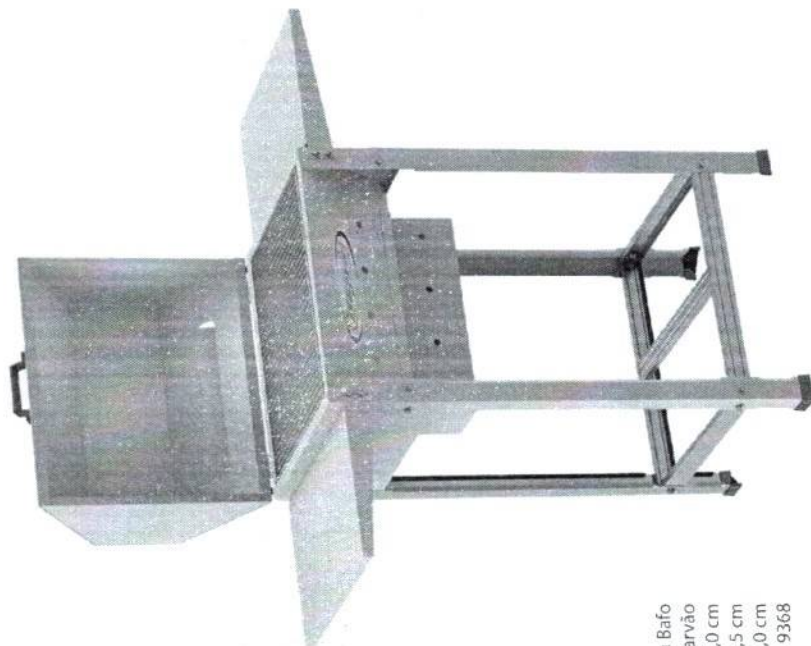

Churrasqueira Bafo
Carvão
Altura: 101,0 cm
Profundidade: 40,5 cm
Frente: 101,0 cm
Código: 9368

INFRAVERMELHO

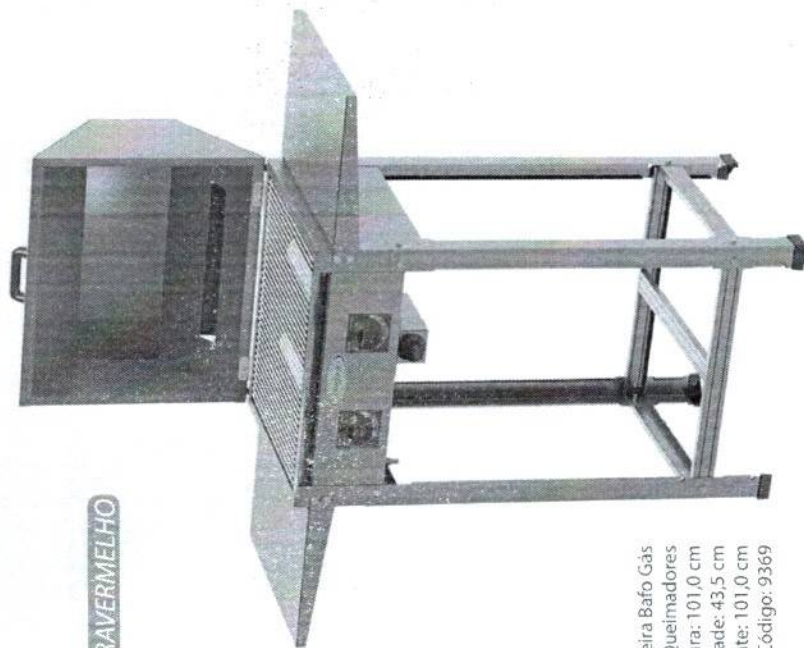

Churrasqueira Bafo Gás
2 Queimadores
Altura: 101,0 cm
Profundidade: 43,5 cm
Frente: 101,0 cm
Código: 9369

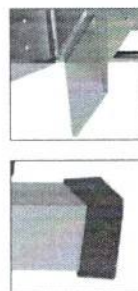

Fabricada totalmente em aço inox 430 – Possui um apoio em cada lateral do produto para utilizar como bancada – A tampa serve para abafar o calor e deixar a carne mais succulenta – Opcional com queimador (à gás) ou à carvão – Acompanha a grelha ideal para o produto – Opcional caçamba com rodinhas.



Extrator de Suco Linha Luxo



Extrator Luxo Médio
1/4 Cv
Caçamba Alumínio
Altura: 34,0 cm
Diâmetro: 19,5 cm
Código: 70002-A



Linha Luxo: Os Extratores de Suco são confeccionados em inox 430 (corpo) - Pés são fabricados com borracha antiderrapante, para melhor fixação nas superfícies de trabalho - As opções de tampa podem variar em plástico ou em alumínio - Opções de caçamba variam entre plástico, alumínio ou em aço inox 430 - Extratores com a caçamba em plástico acompanham a tampa em plástico; as caçambas em alumínio acompanham a tampa em alumínio; as caçambas em aço inox 430 acompanham a tampa em alumínio.



Extrator Luxo Médio
1/4 Cv
Caçamba Plástica
Altura: 33,5 cm
Diâmetro: 19,5 cm
Código: 70002-P



Extrator Luxo Médio
1/4 Cv
Caçamba Inox
Altura: 35,0 cm
Diâmetro: 19,5 cm
Código: 70002-I



Extrator Luxo Industrial
1/2 Cv
Caçamba Inox
Altura: 37,0 cm
Diâmetro: 19,5 cm
Código: 70003-I



Extrator Luxo Industrial
1/2 Cv
Caçamba Alumínio
Altura: 36,0 cm
Diâmetro: 19,5 cm
Código: 70003-A



Extrator Luxo Industrial
1/2 Cv
Caçamba Plástica
Altura: 35,5 cm
Diâmetro: 19,5 cm
Código: 70003-P



Extrator de Suco Linha Plus

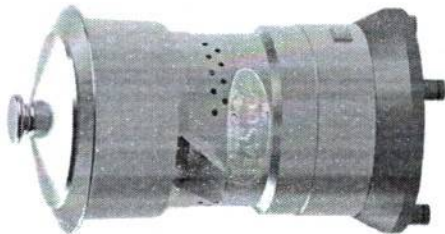

Extrator Plus
Total Alumínio
1/4 Cv
Altura: 34,0 cm
Diâmetro: 19,0 cm
Código: 70004-1

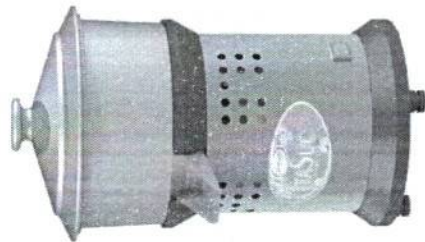

Extrator Plus Inox
Caçamba e Bica Alumínio
1/4 Cv
Altura: 32,0 cm
Diâmetro: 19,0 cm
Código: 70004-2

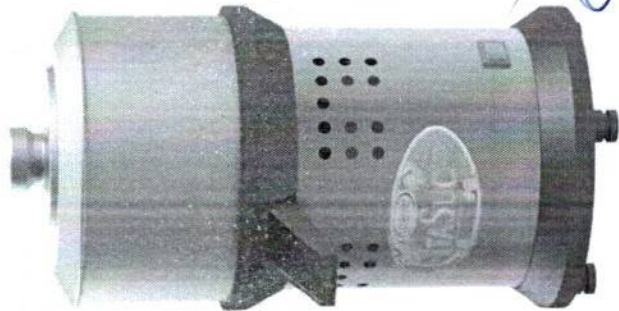

Extrator Plus Inox
Caçamba Inox
Bica Plástica
1/4 Cv
Altura: 29,0 cm
Diâmetro: 19,0 cm
Código: 70004-5

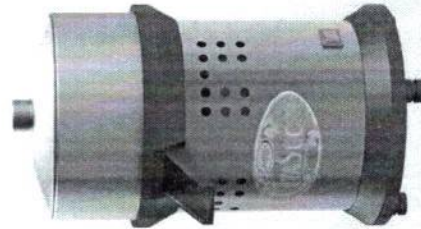

Extrator Plus Inox
Caçamba Alumínio
Bica Plástica
1/4 Cv
Altura: 29,0 cm
Diâmetro: 19,0 cm
Código: 70004-3

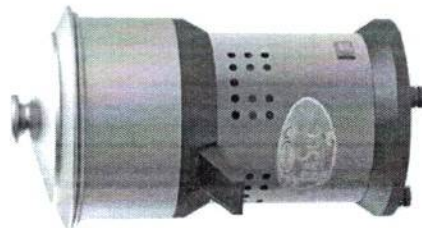

Extrator Plus Inox
Caçamba Alumínio
Bica Plástica
1/4 Cv
Altura: 33,5 cm
Diâmetro: 19,0 cm
Código: 70004-4



A linha de extratores ItaSuco+ Plus possui 5 modelos diferentes – Caçamba com opção de ser de 15,5 cm ou 17 cm de diâmetro – Pés antiderrapantes – Produto bivolt (através de chave seletora de voltagem) – Acompanha 1 copo, 1 peneira, 1 castanha para laranjas e 1 castanha para limões – Tampa dos extratores fabricada em alumínio – Aprovado pelo INMETRO.

Mesa de Serviço



Mesa 1200x700
Tampo Polietileno
Estrutura Inox
Altura: 81,0 cm
Profundidade: 70,0 cm
Frente: 120,0 cm
Código: 12027



Mesa 700x700
Tampo Inox
Estrutura Inox
Altura: 80,0 cm
Profundidade: 70,0 cm
Frente: 70,0 cm
Código: 12085



Mesa 1500x700
Tampo Inox
Estrutura Inox
Altura: 80,0 cm
Profundidade: 70,0 cm
Frente: 150,0 cm
Código: 12002



Mesa 1500x600
Tampo Inox
Estrutura Pintada
Porta Painel H
Altura: 80,0 cm
Profundidade: 60,0 cm
Frente: 150,0 cm
Código: 12148

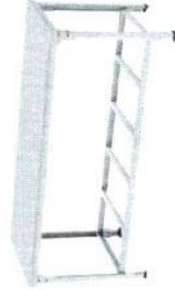

Mesa 1800x700
Tampo Polietileno
Estrutura Pintada
Altura: 81,0 cm
Profundidade: 70,0 cm
Frente: 180,0 cm
Código: 12028



Mesa 1900x900
Tampo Inox
Estrutura Pintada
Altura: 80,0 cm
Profundidade: 90,0 cm
Frente: 190,0 cm
Código: 12113



Mesa 1800x600
Tampo Inox
Estrutura Pintada
Porta Painel H
Altura: 80,0 cm
Profundidade: 60,0 cm
Frente: 180,0 cm
Código: 12147



Mesa 1500x600
Tampo Inox
Estrutura Inox
Porta Painel H
Altura: 80,0 cm
Profundidade: 60,0 cm
Frente: 150,0 cm
Código: 12143

Estrutura da mesa fabricada em chapa de aço carbono com pintura Epóxi branca ou em aço inox 430 - Possui vários tamanhos diferentes - O tampo pode ser escolhido entre inox 430 ou em polietileno de 12 mm - Sistema de montagem e desmontagem prático - Possui sapatas de PVC para não agredir a superfície.

Especificações Técnicas			
Produto	Estrutura	Tampo Sup.	Tampa Inferior
Mesa p/ Serviço Central - 1.900 x 900	Pintura Epóxi ou Inox	Inox 430 ou Polietileno 12mm	Porta Painel - 5 Travessas
Mesa p/ Serviço Central - 1.800 x 700	Pintura Epóxi ou Inox	Inox 430 ou Polietileno 12mm	Porta Painel - 4 Travessas
Mesa p/ Serviço Central - 1.500 x 700	Pintura Epóxi ou Inox	Inox 430 ou Polietileno 12mm	Porta Painel - 3 Travessas
Mesa p/ Serviço Central - 1.200 x 700	Pintura Epóxi ou Inox	Inox 430 ou Polietileno 12mm	Porta Painel - 2 Travessas
Mesa p/ Serviço Central - 700 x 700	Pintura Epóxi ou Inox	Inox 430 ou Polietileno 12mm	Modelo H - 1 Travessa
Mesa p/ Serviço Central - 1.800 x 800	Pintura Epóxi ou Inox	Inox 430 (0,6 mm)	Modelo H - 1 Travessa
Mesa p/ Serviço Central - 1.800 x 600	Pintura Epóxi ou Inox	Inox 430 (0,6 mm)	Modelo H - 1 Travessa
Mesa p/ Serviço Central - 1.500 x 600	Pintura Epóxi ou Inox	Inox 430 (0,6 mm)	Modelo H - 1 Travessa
Mesa p/ Serviço Central - 1.200 x 600	Pintura Epóxi ou Inox	Inox 430 (0,6 mm)	Modelo H - 1 Travessa
Mesa p/ Serviço Central - 600 x 600	Pintura Epóxi ou Inox	Inox 430 (0,6 mm)	Modelo H - 1 Travessa



Panificação

Linha Armário

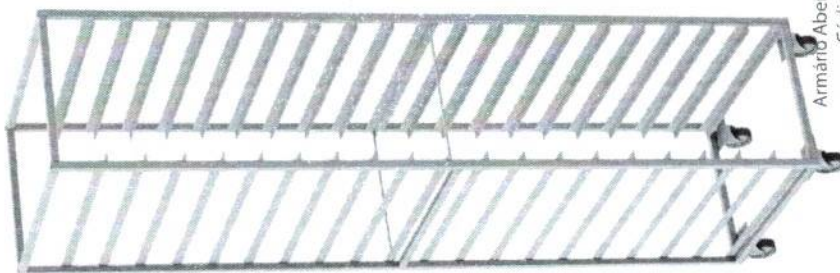

Armário Aberto 40x60
Código: 14016

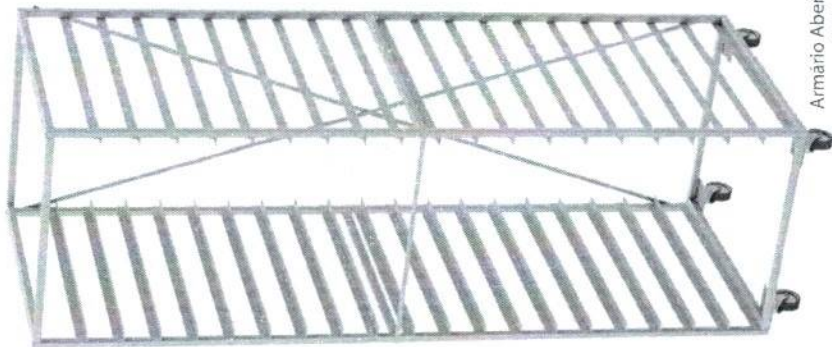

Armário Aberto 57x70
Código: 14017

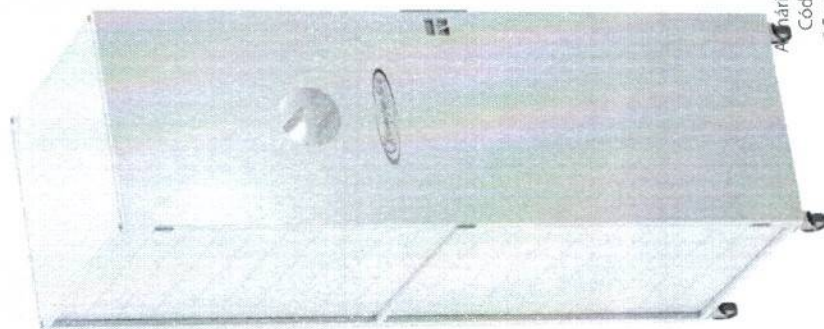

Armário Fechado
Código: 14011
* Sem Esteiras *



Modelo	Medidas externas (mm)			Capacidade esteiras
	Med. Total	Med. Esteira		
Fechado	2,20 m x 70 cm x 70 cm	58,5 cm x 68,5 cm		20
Aberto	2,05 m x 62,5 cm x 70,5 cm	58 cm x 70 cm		20
Aberto	2,05 m x 44 cm x 60 cm	40 cm x 60 cm		20

Estrutura fabricada em chapa de aço carbono com pintura Epoxi branca - Possui 3 tamanhos disponíveis com capacidade para 20 esteiras - Sistema de montagem e desmontagem prático - Possui visor de acrílico na porta - As esteiras são adquiridas à parte e tem a opção de serem de 5 ou 6 telas.

Panificação Linha Cilindro

Cilindro Master 300
 Altura: 51,0 cm
 Profundidade: 67,0 cm
 Frente: 56,0 cm
 Código: 50029

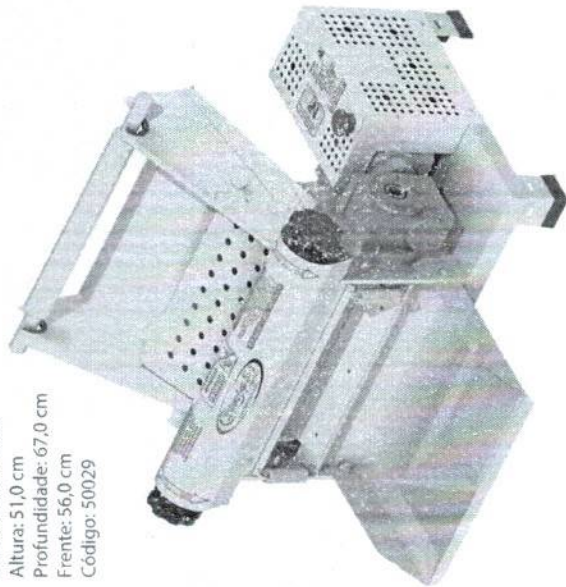

Cilindro Master 390
 Altura: 130,0 cm
 Profundidade: 67,0 cm
 Frente: 65,0 cm
 Código: 50037 / 50013

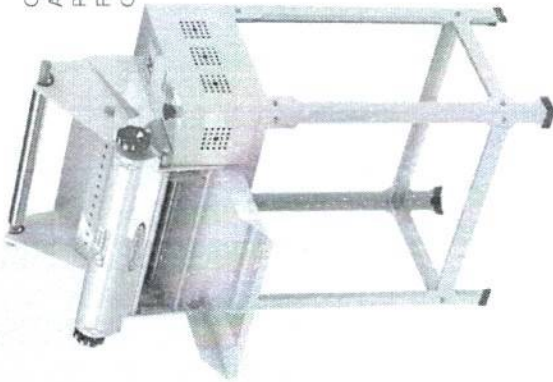

Cilindro 300 Inox
 Engrenagem Celeron
 Altura: 51,0 cm
 Profundidade: 67,0 cm
 Frente: 56,0 cm
 Código: 50022

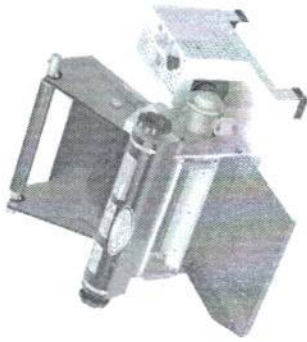

Cilindro Master 390
 Inox
 Altura: 130,0 cm
 Profundidade: 67,0 cm
 Frente: 65,0 cm
 Código: 50020 / 50013



Estrutura pintada (branca) com alta resistência, pois é fabricado em ferro fundido - Possui 2 tamanhos disponíveis, 30 cm ou 39 cm de rolo - Entrada e saída de massas projetadas para facilitar o processo, com opção de serem em aço inox 430 ou em pintura branca - Motor com opção de escolha: de 1/2 CV ou 1 CV - Voltagens 127V ou 220V - Possui caixa de redução, que é a responsável por dar mais força ao cilindro - Redutores totalmente blindados c/ engrenagem de bronze - Opcional com cavalete ou para mesa.

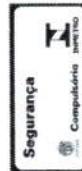

Cilindro Tradicional c/ Engr. Celeron - 300 mm	Motor 1/2" CV
Cilindro (Moenda Inox)	Motor 1/2" CV

Cilindro Tradicional c/ Cx. Redutora - 300 mm	Motor 1/2" CV
Cilindro c/ Redutor	Motor 1" CV
Cilindro c/ Redutor (Moenda Inox)	Motor 1/2" CV
Cilindro c/ Redutor (Moenda Inox)	Motor 1" CV

Cilindro Tradicional c/ Cx. Redutora - 390 mm	Motor 1" CV
Cilindro (Moenda Inox)	Motor 1" CV
Cilindro (Moenda Inox)	Motor 1/2" CV
Cilindro (Moenda Inox)	Motor 1/2" CV

Cilindro Master c/ Cx. Redutora - 300 mm	Motor 1/2" CV
Cilindro Master	Motor 1" CV
Cilindro Master (Moenda Inox)	Motor 1/2" CV
Cilindro Master (Moenda Inox)	Motor 1" CV

Cilindro Master c/ Cx. Redutora - 390 mm	Motor 1" CV
Cilindro Master	Motor 1" CV
Cilindro Master c/ reset	Motor 1" CV
Cilindro Master (Moenda Inox)	Motor 1" CV
Cilindro Master (Moenda Inox) c/ reset	Motor 1" CV

* Opcional modelos com a bica pintada (linha standard) ou fabricada em aço inox (linha luxo) *

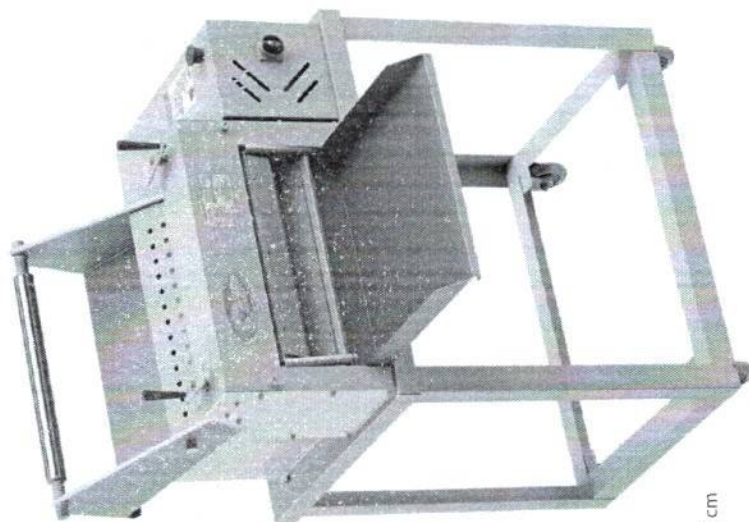

Super CR 40
Altura: 124,0 cm
Profundidade: 95,0 cm
Frente: 80,0 cm
Código: 50064

Estrutura pintada (branca) com alta resistência, pois é fabricado em ferro fundido - Possui 2 tamanhos disponíveis, 40 cm ou 50 cm de rolo - Entrada e saída de massas projetadas para facilitar o processo, em aço inox 430 - Voltagens 127V ou 220V - Possui Motorreductor, que é a responsável por dar mais força ao cilindro - Redutores totalmente blindados c/ engrenagem de bronze.

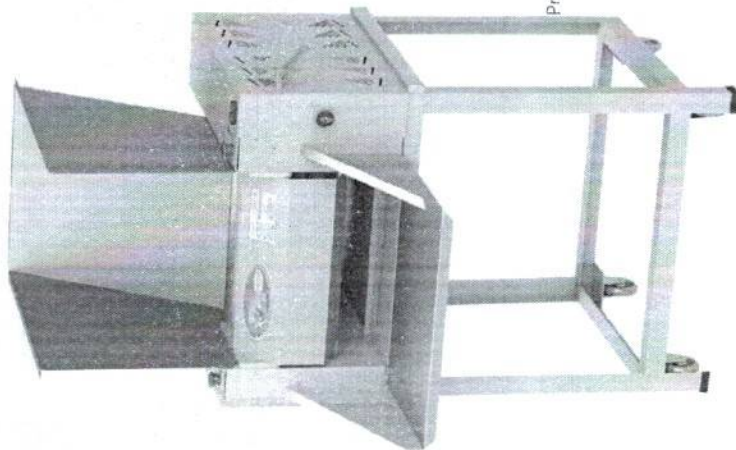
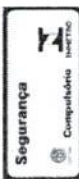

Hiper CR 50
Altura: 166,0 cm
Profundidade: 112,0 cm
Frente: 82,0 cm
Código: 50065

Cilindro Industrial c/ Motorreductor	
Cilindro Hiper CR 50	Motor 1 1/2 CV
Cilindro Super CR 40	Motor 1 CV



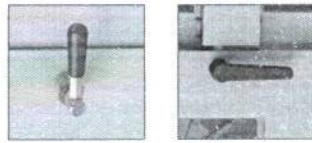
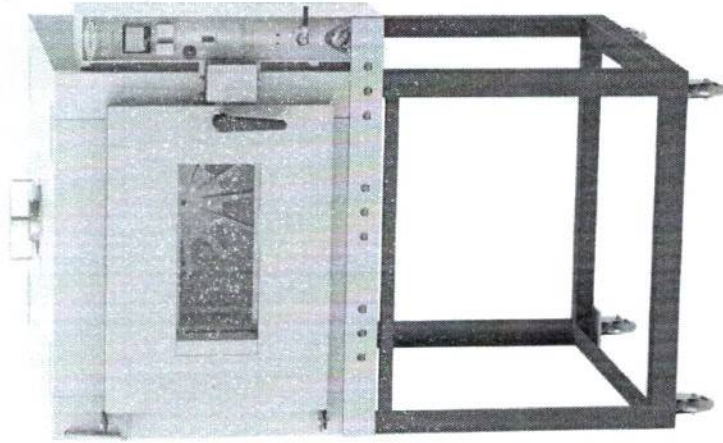

FUTURO LANÇAMENTO!

Forno Digital 900 Light
Capacidade 5 Esteiras
Altura: 173,0 cm
Profundidade: 128,5 cm
Frente: 106,0 cm
Código: 55007

Estrutura pintada (branca) com capa da porta fabricada em aço inox 430 e com vidro central - Possui 3 tamanhos disponíveis, com capacidade para 5, 8 ou 10 esteiras - Painel de controle em duas opções: analógico ou digital - Sistema de acendimento dos queimadores em forma de gaveta - Produto possui cavaletes de sustentação com 4 rodízios, o que facilita a locomoção do mesmo - As esteiras são adquiridas a parte.

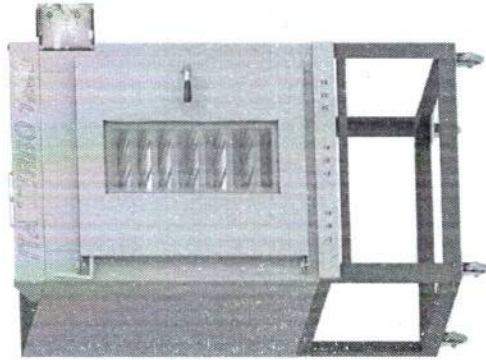

Forno Analógico 1200
Capacidade 8 Esteiras
Altura: 173,0 cm
Profundidade: 128,5 cm
Frente: 106,0 cm
Código: 55003

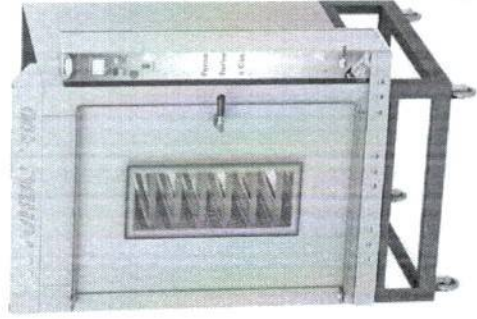

Forno Digital 1400
Capacidade 10 Esteiras
Altura: 173,0 cm
Profundidade: 128,5 cm
Frente: 104,0 cm
Código: 55006



Tabela de Válvulas de Fogão

	Regulador de Gás
Fogão 1 Boca	1 Kg/Hora
Fogão 2 Bocas e 2 Bocas c/ Forno	2 Kg/Hora
Fogão 3 Bocas e 3 Bocas c/ Forno	2 Kg/Hora
Fogão 4 Bocas e 4 Bocas c/ Forno	5 Kg/Hora
Fogão 4 Bocas Chapa/ Banho Maria e Fogão 4 Bocas Chapa/Banho Maria c/ forno	5 Kg/Hora
Fogão 6 Bocas e 6 Bocas c/ Forno	5 Kg/Hora
Fogão 4 Bocas Linha (Modular)	5 Kg/Hora
Fogão 6 Bocas Chapa/Banho Maria (Modular) e 6 Bocas Chapa/Banho Maria c/ forno (Modular)	7 Kg/Hora
Fogão 8 Bocas (Modular)	7 Kg/Hora
Fogão 8 Bocas Chapa/Banho Maria (Modular) e Fogão 8 Bocas Chapa/Banho Maria c/ forno (Modular)	10 Kg/Hora
Fogão 10 Bocas Chapa/Banho Maria (Modular), Fogão 10 Bocas Chapa/Banho Maria c/ forno (Modular) e Fogão 10 Bocas (Modular)	10 Kg/Hora
Fogão 12 Bocas (Modular)	10 Kg/Hora
Fogão 6 Bocas - Centro	5 Kg/Hora
Fogão 6 Bocas Chapa/Banho Maria Centro e Fogão 8 Bocas. Centro, compatibilidade com o leitor de tela ativada.	7 Kg/Hora
Fogão 8 Bocas Chapa/ Banho Maria Centro, Fogão 10 Bocas Centro, Fogão 10 Bocas Chapa/Banho Maria Centro e Fogão 12 Bocas Centro	10 Kg/Hora



Acessórios

Fogões



21 - Chapa Bifeteira Fundida
70x30



32 - Banho Maria p/ Fogão
30x30



100 - Banho Maria p/ Fogão
40x40



159 - Chapa Bifeteira Fundida
Dulp Face 50x27



19 - Chapa Bifeteira Fundida
30x30



14 - Kit Ligação Gás Alta
Pressão



Grelha Aço Carbono



8 - Grelha Redonda 20x20



9 - Grelha Redonda 40x40



215 - Grelha Standard 30x30



174 - Grelha Ferro Chato



71 - Grelha Redonda 30x30



220 - Queimador Duplo
Gigante Ferro 40x40 BP



214 - Queimador Caulim
Pequeno AP



2 - Queimador Simples
Alumínio 20x20 BP



212 - Queimador Triplo
Alumínio 30x30 BP



176 - Queimador Vulcano
Ferro AP



177 - Queimador Duplo
Ferro 40x40 BP



211 - Queimador Triplo
Ferro 40x40 BP

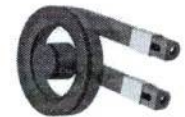

212 - Queimador Triplo
Ferro 30x30 BP



246 - Queimador Star Line
30x30 AP



247 - Queimador Star Line
40x40 AP



3 - Queimador Simples Ferro
30x30 BP



170 - Queimador Duplo Alumínio
20x20 BP



Fogões



1 - Queimador Simples Ferro 30x30 AP



1 - Queimador Simples Alumínio 30x30 AP



4 - Queimador Duplo Ferro 30x30 BP

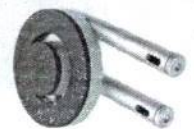

4 - Queimador Duplo Alumínio 30x30 BP



6 - Queimador Simples Maior Ferro 20x20 BP/AP



3 - Queimador Simples Alumínio 30x30 BP



5 - Queimador Simples Maior Alumínio 30x30 AP



2 - Queimador Simples Ferro 20x20 BP



213 - Queimador Caulim Médio AP



157 - Queimador Caulim Grande AP



G656 - Queimador Simples Dentado Pequeno



G655 - Queimador Duplo Dentado Pequeno



69 - Registro Apis BP



18 - Registro Palito BP



16 - Registro Torneira BP



15 - Registro Zamac AP



Acessórios

Churrasqueira



9151 - Grelha Picanheira
48x45



9151CF - Grelha Picanheira
48x45 Cabo de Fibra



9157 - Espeto Espada
(Itagrill) Cabo de Fibra



9157CF - Espeto Espada
(Itagrill) Cabo de Fibra



9367 - Espeto Costeadeira
Grill



9145CF - Espeto Tridente
(Itagrill) Cabo de Fibra



9366 - Espeto Grelha
(Costeadeira Grill)



9211 - Espeto Grelha
(Itagrill)



9211CF - Espeto Grelha
(Itagrill) Cabo de Fibra



9220 - Grelha Tela Moeda
5 Espetos (Temos outros
tamanhos)



9145 - Espeto Tridente
(Itagrill)



PC - 00041 - Espalhador
de Carvão Pintado



9941 - Grelha Para Peixe



9942 - Grelha Para
Carne



9380 - Suporte Espeto
700 mm



9381 - Suporte Espeto
600 mm



9382 - Suporte Espeto
485 mm



Gaveta Cinzeiro
Medidas de encaixe:
Altura: 5,3 cm
Frente: 25,0 cm
Profundidade: 35,5 cm
Código: 9386 (Kit com 6
unidades)



Acessórios

Fritador



128 - Cuba de Inox 5 Litros



G491 - Cuba de Inox 2.3 Litros



G501 - Tacho Aluminio Grande
(Temos para todos tamanhos de fritadores)



11 - Tacho Esmaltado 22
(Temos para todos tamanhos de fritadores)



132 - Cesto Inox Fritador Cuba



138 - Cesto Inox Fritador Pasteleiro 22 (Temos para todos tamanhos de fritadores)

Extractor de Suco



G503 - Peneira



G504 - Copo 700 mL



997 - Carambola de Laranja



998 - Carambola de Limão

Forno refratário



PC-00014 - Grade para Forno Médio (Temos para todos tamanhos de forno)

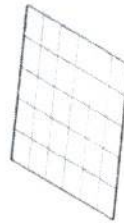

95 - Grade Forno de Pizza 62x62 (Temos para todos tamanhos de forno)

Forno



PC-00025 - Tampa Forno Vidro



PC-00024 - Tampa Forno Inox (Temos para todos tamanhos de forno)



Bandejas (Diversos tamanhos)



PC-00038 - Pá para Pizza 390mm

Pizza Grill

Assadeiras para Pizza (Diversos tamanhos)

Frangueira

Panificação



80004 Suporte p/ Frango

14003 - Esteira Pão Francês 5 Telas

☎ (17) 3546 9600

🌐 www.itajobifogoes.com.br

📱 [itajobifogoes](https://www.facebook.com/itajobifogoes)

✉ sac@itajobifogoes.com.br

📍 Rua João Cardoso de Matos Filho, 155, Parque Industrial Abel Pasiani
Itajobi - SP, CEP: 15840-000 - Caixa Postal 54

📍 REPRESENTANTE:





Improbidade Administrativa e Inelegibilidade



Certidão Negativa

Certifico que nesta data (08/06/2023 às 17:49) NÃO CONSTA no Cadastro Nacional de Condenações Cíveis por Ato de Improbidade Administrativa e Inelegibilidade registros de condenação com trânsito em julgado ou sanção ativa quanto ao CNPJ nº 03.036.083/0001-67.

A condenação por atos de improbidade administrativa não implica automático e necessário reconhecimento da inelegibilidade do condenado.

Para consultas sobre inelegibilidade acesse portal do TSE em <http://divulgacandcontas.tse.jus.br/>

Esta certidão é expedida gratuitamente. Sua autenticidade pode ser por meio do número de controle 6482.3ED2.0282.A362 no seguinte endereço: https://www.cnj.jus.br/improbidade_adm/autenticar_certidao.php



GOVERNO DO ESTADO DE PERNAMBUCO
SETEQ - SECRETARIA DO TRABALHO, EMPREGO E QUALIDADE
JUNTA COMERCIAL DO ESTADO DE PERNAMBUCO



CERTIDÃO ESPECÍFICA DIGITAL

Certificamos que as informações abaixo constam dos documentos arquivados nesta Junta Comercial e são vigentes na data de sua expedição.

EMPRESA			
Nome Empresarial:	FERRUDD COMERCIAL LTDA EPP		
Natureza Jurídica:	SOCIEDADE EMPRESÁRIA LIMITADA		
NIRE 26201155402	CNPJ 03.036.083/0001-67		
OBSERVAÇÕES			
CONFORME DOCUMENTOS ARQUIVADOS E INFORMAÇÃO DA UNIDADE DE LIVROS DESTE ORGÃO, CERTIFICAMOS QUE CONSTA REGISTRADOS OS SEGUINTE LIVROS MERCANTIS DA EMPRESA FERRUDD COMERCIAL LTDA EPP:DIÁRIO-AUTENTICAÇÃO:239662954 DATA: 29/03/2023 - Nº 24, COM 99 FOLHAS;DIÁRIO-AUTENTICAÇÃO: 229414818 DATA: 06/04/2022 - Nº 23,COM 76 FOLHAS;DIÁRIO-AUTENTICAÇÃO:219440581 DATA:05/04/2021 - Nº 22,COM 75 FOLHAS;DIÁRIO-AUTENTICAÇÃO:209467584 DATA:07/04/2020 - Nº 21,COM 91 FOLHAS;DIÁRIO-AUTENTICAÇÃO: 190014202 DATA:13/03/2019 - Nº 20, COM 98 FOLHAS;DIÁRIO-AUTENTICAÇÃO:180012207 DATA: 16/03/2018 - Nº 19, COM 71 FOLHAS;DIÁRIO-AUTENTICAÇÃO:170023044 DATA:08/05/2017 - Nº 18, COM 95 FOLHAS;DIÁRIO-AUTENTICAÇÃO:160021030 DATA:13/05/2016 - Nº 17, COM 73 FOLHAS;DIÁRIO-AUTENTICAÇÃO:150022913 DATA:12/05/2015 - Nº 16, COM 86 FOLHAS;DIÁRIO-AUTENTICAÇÃO:140032240 DATA:05/05/2014 - Nº 15, COM 90 FOLHAS;DIÁRIO-AUTENTICAÇÃO:130050920 DATA:05/06/2013 - Nº 14,COM 63 FOLHAS;DIÁRIO-AUTENTICAÇÃO:120046440 DATA: 23/05/2012 - Nº 13,COM 51 FOLHAS;DIÁRIO-AUTENTICAÇÃO:110043430 DATA:03/05/2011 - Nº 12,COM 102 FOLHAS;DIÁRIO-AUTENTICAÇÃO:100028446 DATA:28/04/2010 - Nº 11,COM 49 FOLHAS;DIÁRIO-AUTENTICAÇÃO:090018770 DATA:11/05/2009 - Nº 10,COM 47 FOLHAS;DIÁRIO-AUTENTICAÇÃO:080066410 DATA:30/05/2008 - Nº 9,COM 54 FOLHAS;DIÁRIO-AUTENTICAÇÃO:070052859 DATA:10/04/2007 - Nº 8,COM 35 FOLHAS;DIÁRIO-AUTENTICAÇÃO:060028300 DATA:31/03/2006 - Nº 7,COM 32 FOLHAS;DIÁRIO-AUTENTICAÇÃO: 050011359 DATA:28/03/2005 - Nº 6,COM 39 FOLHAS.FORAM REGISTRADOS E ARQUIVADOS NESTE ÓRGÃO OS ATOS A SEGUIR RELACIONADOS DA EMPRESA SUPRA.			
Ato	Número	Data	Descrição
B02	26201155402	12/03/1999	REGISTRO/CONSTITUICAO
B05	000331597	18/05/2000	ALTERACAO DE DADOS DA SEDE (EXCETO NOME)
310	000331589	19/05/2000	OUTROS DOCUMENTOS DE INTERESSE DA EMPRESA / EMPRESARIO
310	010378871	25/04/2001	OUTROS DOCUMENTOS DE INTERESSE DA EMPRESA / EMPRESARIO
310	20020654405	20/06/2002	OUTROS DOCUMENTOS DE INTERESSE DA EMPRESA / EMPRESARIO
002	20020924054	12/09/2002	ALTERACAO DE DADOS (EXCETO NOME EMPRESARIAL)
310	20030258340	06/05/2003	OUTROS DOCUMENTOS DE INTERESSE DA EMPRESA / EMPRESARIO
002	20050121383	21/01/2005	CONSOLIDACAO DE CONTRATO/ESTATUTO
002	20050121383	21/01/2005	ALTERACAO DE DADOS E DE NOME EMPRESARIAL
316	20079560407	18/06/2007	ENQUADRAMENTO DE EMPRESA DE PEQUENO PORTE
310	20159041953	24/07/2015	BALANCO PUBLICADO
310	20168899442	31/08/2016	BALANCO PUBLICADO
002	20179414950	24/04/2017	CONSOLIDACAO DE CONTRATO/ESTATUTO
002	20179414950	24/04/2017	ALTERACAO DE DADOS (EXCETO NOME EMPRESARIAL)
310	20179193562	12/05/2017	BALANCO PUBLICADO
310	20189342633	19/04/2018	BALANCO PUBLICADO
310	20199585938	27/03/2019	BALANCO PUBLICADO
223	20209469072	29/04/2020	BALANCO PUBLICADO
002	20209213710	23/06/2020	ALTERACAO DE DADOS (EXCETO NOME EMPRESARIAL)

239196570

página: 1/2



GOVERNO DO ESTADO DE PERNAMBUCO
SETEQ - SECRETARIA DO TRABALHO, EMPREGO E QUALIDADE
JUNTA COMERCIAL DO ESTADO DE PERNAMBUCO

CERTIDÃO ESPECÍFICA DIGITAL

Certificamos que as informações abaixo constam dos documentos arquivados nesta Junta Comercial e são vigentes na data de sua expedição.

EMPRESA			
Nome Empresarial:		FERRUDD COMERCIAL LTDA EPP	
Natureza Jurídica:		SOCIEDADE EMPRESÁRIA LIMITADA	
NIRE 26201155402		CNPJ 03.036.083/0001-67	
002	20209213710	23/06/2020	CONSOLIDACAO DE CONTRATO/ESTATUTO
223	20219369224	13/04/2021	BALANCO PUBLICADO
223	20229486851	12/04/2022	BALANCO PUBLICADO
223	20239647416	03/04/2023	BALANCO PUBLICADO

RECIFE - PE, 15 de Junho de 2023

JOAO PAULO ROCHA DAMASCENO

239196570

página: 2/2

CONTROLE: 4852041564500 CPF SOLICITANTE: 067.267.464-58 NIRE: 26201155402 EMITIDA: 15/06/2023 PROTOCOLO: 239196570

Voltar

Imprimir



CAIXA
CAIXA ECONÔMICA FEDERAL

**Certificado de Regularidade
do FGTS - CRF**

Inscrição: 03.036.083/0001-67
Razão Social: FERRUDD COMERCIAL LTDA
Endereço: R LEANDRO BARRETO 1361 LOJA 04 / JARDIM SAO PAULO / RECIFE / PE / 50910-220

A Caixa Econômica Federal, no uso da atribuição que lhe confere o Art. 7, da Lei 8.036, de 11 de maio de 1990, certifica que, nesta data, a empresa acima identificada encontra-se em situação regular perante o Fundo de Garantia do Tempo de Serviço - FGTS.

O presente Certificado não servirá de prova contra cobrança de quaisquer débitos referentes a contribuições e/ou encargos devidos, decorrentes das obrigações com o FGTS.

Validade: 21/06/2023 a 20/07/2023

Certificação Número: 2023062101362118239080

Informação obtida em 30/06/2023 11:21:25

A utilização deste Certificado para os fins previstos em Lei esta condicionada a verificação de autenticidade no site da Caixa:
www.caixa.gov.br



TRIBUNAL DE CONTAS DA UNIÃO
CERTIDÃO NEGATIVA
DE
LICITANTES INIDÔNEOS

Nome completo: **FERRUDD COMERCIAL LTDA**

CPF/CNPJ: **03.036.083/0001-67**

O Tribunal de Contas da União CERTIFICA que, na presente data, o (a) requerente acima identificado(a) NÃO CONSTA da relação de responsáveis inidôneos para participar de licitação na administração pública federal, por decisão deste Tribunal, nos termos do art. 46 da Lei nº 8.443/92 (Lei Orgânica do TCU).

Não constam da relação consultada para emissão desta certidão os responsáveis ainda não notificados do teor dos acórdãos condenatórios, aqueles cujas condenações tenham tido seu prazo de vigência expirado, bem como aqueles cujas apreciações estejam suspensas em razão de interposição de recurso com efeito suspensivo ou de decisão judicial.

Certidão emitida às 17:51:52 do dia 08/06/2023, com validade de trinta dias a contar da emissão.

A veracidade das informações aqui prestadas podem ser confirmadas no sítio <https://contas.tcu.gov.br/ords/f?p=INABILITADO:5>

Código de controle da certidão: Q2E6080623175152

Atenção: qualquer rasura ou emenda invalidará este documento.



Certidão Negativa Débitos Fiscais

1. Denominação Social/Nome

FERRUDD COMERCIAL LTDA EPP

2. CMC

290.689-9

3. Endereço

RUA LEANDRO BARRETO, 1361 LOJA 0004LOJA 004
BAIRRO JARDIM SAO PAULO, CEP 50790-000, RECIFE-PE

4. CNPJ/CPF

03.036.083/0001-67

5. Atividade Econômica

4649-40-1 COMÉRCIO ATACADISTA DE EQUIPAMENTOS ELÉTRICOS DE USO PESSOAL E DOMÉSTICO
1412-60-1 CONFECÇÃO DE PEÇAS DO VESTUÁRIO, EXCETO ROUPAS ÍNTIMAS E AS CONFEC SOB MEDIDA
1813-00-1 IMPRESSÃO DE MATERIAL PARA USO PUBLICITÁRIO
1822-90-1 Serviços de encadernacao e plastificacao
1822-99-9 Serviços de acabamento grafico, exceto encadernacao e plastificacao
2621-30-0 FABRICAÇÃO DE EQUIPAMENTOS DE INFORMÁTICA
3312-10-3 MANUTEN E REP DE APAR ELETROMÉDICOS E ELETROTHERAPÊUTICOS E EQUIP DE IRRADIAÇÃO
3314-71-1 MANUTENÇÃO E REPARAÇÃO DE MÁQUINAS E EQUIPAMENTOS PARA AGRICULTURA E PECUÁRIA
3319-80-0 MANUTENÇÃO E REPARAÇÃO DE EQUIPAMENTOS E PRODUTOS NÃO ESPECIF ANTERIORMENTE
3321-00-0 INSTALAÇÃO DE MÁQUINAS E EQUIPAMENTOS INDUSTRIAIS
4292-80-1 MONTAGEM DE ESTRUTURAS METÁLICAS
4311-80-2 PREPARAÇÃO DE CANTEIRO E LIMPEZA DE TERRENO
4321-50-0 INSTALAÇÃO E MANUTENÇÃO ELÉTRICA
4322-30-2 INSTALAÇÃO E MANUTENÇÃO DE SIST CENTRAIS DE AR CONDIC, DE VENTIL E REFRIGERAÇÃO
4322-30-3 INSTALAÇÕES DE SISTEMA DE PREVENÇÃO CONTRA INCÊNDIO
4329-10-4 MONTAG E INST DE SIST E EQUIP DE ILUM E SINALIZ EM VIAS PÚBLICAS, PORTOS E AEROPORTOS
4330-40-4 SERVIÇOS DE PINTURA DE EDIFÍCIOS EM GERAL
4330-49-9 OUTRAS OBRAS DE ACABAMENTO DA CONSTRUÇÃO
4530-70-5 COMÉRCIO A VAREJO DE PNEUMÁTICOS E CÂMARAS-DE-AR
4541-20-3 COMÉRCIO A VAREJO DE MOTOCICLETAS E MOTONETAS NOVAS
4541-20-6 Comercio a varejo de peças e acessórios novos para motocicletas e motonetas
4641-90-2 COMÉRCIO ATACADISTA DE ARTIGOS DE CAMA, MESA E BANHO
4642-70-1 COMÉRCIO ATACADISTA DE ARTIGOS DO VESTUÁR E ACESSÓRIOS, EXC PROF E DE SEGURANÇA
4642-70-2 COMÉRCIO ATACADISTA DE ROUPAS E ACESSÓRIOS P/ USO PROF E DE SEGUR DO TRABALHO
4643-50-1 COMÉRCIO ATACADISTA DE CALÇADOS
4645-10-1 COMÉRCIO ATACADISTA DE INSTR E MATER P/ USO MÉDICO, CIRÚRG, HOSP E DE LABORATÓRIOS
4647-80-1 COMÉRCIO ATACADISTA DE ARTIGOS DE ESCRITÓRIO E DE PAPELARIA
4649-40-8 COMÉRCIO ATACADISTA DE PRODUTOS DE HIGIENE, LIMPEZA E CONSERVAÇÃO DOMICILIAR
4649-49-9 COMÉRCIO ATACADISTA DE OUTROS EQUIP E ART DE USO PESSOAL E DOMÉST NÃO ESP ANTER
4651-60-1 COMÉRCIO ATACADISTA DE EQUIPAMENTOS DE INFORMÁTICA
4651-60-2 COMÉRCIO ATACADISTA DE SUPRIMENTOS PARA INFORMÁTICA
4661-30-0 COMÉRCIO ATACADISTA DE MÁQUINAS, APAR E EQUIP P/ USO AGROPEC; PARTES E PEÇAS
4664-80-0 COM ATAC DE MÁQ, APAR E EQUIP P/ USO ODONTO-MÉDICO-HOSPITALAR; PARTES E PEÇAS
4665-60-0 COMÉRCIO ATACADISTA DE MÁQUINAS E EQUIPAMENTOS P/ USO COMERCIAL; PARTES E PEÇAS
4669-90-1 COMÉRCIO ATACADISTA DE BOMBAS E COMPRESSORES; PARTES E PEÇAS
4669-99-9 COMÉRCIO ATACADISTA DE OUTRAS MÁQUINAS E EQUIPAMENTOS N/ ESP ANT; PARTES E PEÇAS
4671-10-0 COMÉRCIO ATACADISTA DE MADEIRA E PRODUTOS DERIVADOS
4672-90-0 COMÉRCIO ATACADISTA DE FERRAGENS E FERRAMENTAS
4673-70-0 COMÉRCIO ATACADISTA DE MATERIAL ELÉTRICO
4679-69-9 COMÉRCIO ATACADISTA DE MATERIAIS DE CONSTRUÇÃO EM GERAL
4712-10-0 COM VAR DE MERC EM GERAL, COM PREDOM DE PROD ALIM - MINIMERC, MERC E ARMAZÉNS
4721-10-4 COMÉRCIO VAREJISTA DE DOCES, BALAS, BOMBONS E SEMELHANTES
4723-70-0 COMÉRCIO VAREJISTA DE BEBIDAS
4741-50-0 COMÉRCIO VAREJISTA DE TINTAS E MATERIAIS PARA PINTURA
4742-30-0 COMÉRCIO VAREJISTA DE MATERIAL ELÉTRICO
4743-10-0 COMÉRCIO VAREJISTA DE VIDROS
4744-00-1 COMÉRCIO VAREJISTA DE FERRAGENS E FERRAMENTAS

4744-00-2 COMÉRCIO VAREJISTA DE MADEIRA E ARTEFATOS
4744-00-3 COMÉRCIO VAREJISTA DE MATERIAIS HIDRÁULICOS
4744-00-4 COMÉRCIO VAREJISTA DE CAL, AREIA, PEDRA BRITADA, TIJOLOS E TELHAS
4744-09-9 COMÉRCIO VAREJISTA DE MATERIAIS DE CONSTRUÇÃO EM GERAL
4752-10-0 COMÉRCIO VAREJISTA ESPECIALIZADO DE EQUIPAMENTOS DE TELEFONIA E COMUNICAÇÃO
4754-70-2 COMÉRCIO VAREJISTA DE ARTIGOS DE COLCHOARIA
4754-70-3 COMÉRCIO VAREJISTA DE ARTIGOS DE ILUMINAÇÃO
4755-50-1 COMÉRCIO VAREJISTA DE TECIDOS
4755-50-2 COMERCIO VAREJISTA DE ARTIGOS DE ARMARINHO
4755-50-3 COMERCIO VAREJISTA DE ARTIGOS DE CAMA, MESA E BANHO
4757-10-0 COM VAREJ ESP DE PEÇAS E ACES P/ APAR ELETROELET P/ USO DOMÉST, EXC INF E COMUNIC
4759-89-9 COMÉRCIO VAREJISTA DE OUTROS ARTIGOS DE USO DOMÉSTICO NÃO ESPECIF ANTERIORMENTE
4762-80-0 COMÉRCIO VAREJISTA DE DISCOS, CDS, DVDS E FITAS
4763-60-1 COMÉRCIO VAREJISTA DE BRINQUEDOS E ARTIGOS RECREATIVOS
4763-60-2 COMÉRCIO VAREJISTA DE ARTIGOS ESPORTIVOS
4763-60-3 COMÉRCIO VAREJISTA DE BICICLETAS E TRICICLOS; PEÇAS E ACESSÓRIOS
4763-60-4 COMÉRCIO VAREJISTA DE ARTIGOS DE CAÇA, PESCA E CAMPING
4773-30-0 COMÉRCIO VAREJISTA DE ARTIGOS MÉDICOS E ORTOPÉDICOS
4782-20-1 COMÉRCIO VAREJISTA DE CALÇADOS
4789-00-5 COMÉRCIO VAREJISTA DE PRODUTOS SANEANTES DOMISSANITÁRIOS
4789-00-7 COMÉRCIO VAREJISTA DE EQUIPAMENTOS PARA ESCRITÓRIO
4789-00-8 COMÉRCIO VAREJISTA DE ARTIGOS FOTOGRÁFICOS E PARA FILMAGEM
4789-09-9 COMÉRCIO VAREJISTA DE OUTROS PRODUTOS NÃO ESPECIFICADOS ANTERIORMENTE
5620-10-2 SERVIÇOS DE ALIMENTAÇÃO PARA EVENTOS E RECEPÇÕES - BUFÊ
5620-10-4 FORNECIMENTO DE ALIMENTOS PREPARADOS PREPONDERANTEMENTE P/ CONSUMO DOMICILIAR
6209-10-0 SUPORTE TECNICO, MANUTENCAO E OUTROS SERVICOS EM TECNOLOGIA DA INFORMACAO
7729-20-2 ALUGUEL DE MÓVEIS, UTENSÍLIOS E APAR DE USO DOMÉST E PESSOAL; INSTRUMENT MUSICAIS
7733-10-0 ALUGUEL DE MÁQUINAS E EQUIPAMENTOS PARA ESCRITÓRIO
7739-00-3 ALUGUEL DE PALCOS, COBERTURAS E OUTRAS ESTRUTURAS DE USO TEMPOR, EXC ANDAIMES
7739-09-9 ALUGUEL DE OUTRAS MÁQUINAS E EQUIP COM E INDUST N/ ESP ANTERIORM, SEM OPERADOR
8020-00-1 Atividades de monitoramento de sistemas de segurança eletrônico
8219-90-1 FOTOCÓPIAS
9511-80-0 REPARAÇÃO E MANUTENÇÃO DE COMPUTADORES E DE EQUIPAMENTOS PERIFÉRICOS
9529-19-9 REPARAÇÃO E MANUTEN DE OUT OBJ E EQUIP PESSOAIS E DOMÉST N/ ESP ANTERIORMENTE
4751-20-1 Comercio varejista especializado de equipamentos e suprimentos de informatica
4530-70-3 COMÉRCIO A VAREJO DE PEÇAS E ACESSÓRIOS NOVOS PARA VEÍCULOS AUTOMOTORES
4781-40-0 COMÉRCIO VAREJISTA DE ARTIGOS DO VESTUÁRIO E ACESSÓRIOS
4753-90-0 COMÉRCIO VAREJISTA ESPECIALIZADO DE ELETRODOMÉSTICOS E EQUIP DE ÁUDIO E VÍDEO
4754-70-1 COMÉRCIO VAREJISTA DE MÓVEIS
4761-00-1 COMÉRCIO VAREJISTA DE LIVROS
4761-00-3 COMÉRCIO VAREJISTA DE ARTIGOS DE PAPELARIA
4756-30-0 COMÉRCIO VAREJISTA ESPECIALIZADO DE INSTRUMENTOS MUSICAIS E ACESSÓRIOS



6. Descrição

Certifico, de acordo com a legislação em vigor e em conformidade com os registros cadastrais / fiscais, nesta data, que o contribuinte de que trata a presente certidão está regularizado com o erário municipal no que concerne aos lançamentos relativos aos tributos municipais.

7. Ressalva

* * * * *

8. Validade/Autenticidade

Esta certidão é válida por 60 (sessenta) dias a contar da data de sua expedição e sua autenticidade deverá ser confirmada na página <http://recifeemdia.recife.pe.gov.br/certidoes>

Certidão equivalente ao Certificado de Regularidade Fiscal, nos termos da Lei 8.666/93 e abrange as esferas administrativa e judicial (dívida ativa)

A Prefeitura do Recife poderá cobrar e inscrever quaisquer dívidas de responsabilidade do sujeito passivo acima identificado, que vierem a ser apuradas.

9. Código de Autenticidade

549.8467.5303

10. Expedida em

Recife, 30 de JUNHO de 2023

11. Certidão emitida com base nos pagamentos registrados até

23 de JUNHO de 2023



MINISTÉRIO DA FAZENDA
Secretaria da Receita Federal do Brasil
Procuradoria-Geral da Fazenda Nacional



**CERTIDÃO POSITIVA COM EFEITOS DE NEGATIVA DE DÉBITOS RELATIVOS AOS TRIBUTOS
FEDERAIS E À DÍVIDA ATIVA DA UNIÃO**

Nome: FERRUDD COMERCIAL LTDA
CNPJ: 03.036.083/0001-67

Ressalvado o direito de a Fazenda Nacional cobrar e inscrever quaisquer dívidas de responsabilidade do sujeito passivo acima identificado que vierem a ser apuradas, é certificado que:

1. constam débitos administrados pela Secretaria da Receita Federal do Brasil (RFB) com exigibilidade suspensa nos termos do art. 151 da Lei nº 5.172, de 25 de outubro de 1966 - Código Tributário Nacional (CTN), ou objeto de decisão judicial que determina sua desconsideração para fins de certificação da regularidade fiscal, ou ainda não vencidos; e
2. não constam inscrições em Dívida Ativa da União (DAU) na Procuradoria-Geral da Fazenda Nacional (PGFN).

Conforme disposto nos arts. 205 e 206 do CTN, este documento tem os mesmos efeitos da certidão negativa.

Esta certidão é válida para o estabelecimento matriz e suas filiais e, no caso de ente federativo, para todos os órgãos e fundos públicos da administração direta a ele vinculados. Refere-se à situação do sujeito passivo no âmbito da RFB e da PGFN e abrange inclusive as contribuições sociais previstas nas alíneas 'a' a 'd' do parágrafo único do art. 11 da Lei nº 8.212, de 24 de julho de 1991.

A aceitação desta certidão está condicionada à verificação de sua autenticidade na Internet, nos endereços <<http://rfb.gov.br>> ou <<http://www.pgfn.gov.br>>.

Certidão emitida gratuitamente com base na Portaria Conjunta RFB/PGFN nº 1.751, de 2/10/2014.
Emitida às 11:23:13 do dia 30/06/2023 <hora e data de Brasília>.
Válida até 27/12/2023.

Código de controle da certidão: **1AC0.2BF3.03D0.A44C**
Qualquer rasura ou emenda invalidará este documento.



PODER JUDICIÁRIO DO ESTADO DE PERNAMBUCO

TRIBUNAL DE JUSTIÇA

Fórum Des. Rodolfo Aureliano
Av. Desembargador Guerra Barreto, 200 – Térreo – Ala Sul, bairro Joana Bezerra
Fones nº (081) 3181-0400 (FAX)/ 3181-0476 e 3181-0470
CEP 50.090-700 - RECIFE - PE

CERTIDÃO NEGATIVA LICITAÇÃO

VALIDADE 30 DIAS DA EMISSÃO

Data da Emissão: 08/06/2023 17h55min

Data de Validade: 08/07/2023

Nº da Certidão: 01485782/2023

Nº da Autenticidade: LU.XB.YG.NZ.QR

Os dados dos documentos constantes nesta certidão foram informados pelo solicitante, sua titularidade e autenticidade deverão ser conferidas pelo interessado, conforme o documento original

Razão Social: **FERRUDD COMERCIAL LTDA**

CNPJ: **03.036.083/0001-67**

Endereço Residencial: **R. LEANDRO BARRETO, 1361**

Bairro: **JARDIM SÃO PAULO**

Inscrição Estadual: **025731300**

Compl: **LOJA 04**

Cidade: **Recife/PE**

Certifico que NADA CONSTA nos registros de distribuição no Sistema Processo Judicial Eletrônico – PJe 1º Grau, implantado nas Unidades Judiciárias, no âmbito do Tribunal de Justiça do Estado de Pernambuco, AÇÃO DE FALÊNCIA, CONCORDATA, RECUPERAÇÃO JUDICIAL E RECUPERAÇÃO EXTRAJUDICIAL protocolada e que esteja em tramitação contra a pessoa acima identificada.

A presente certidão, em consonância com a legislação vigente, atende ao disposto na Instrução Normativa do TJPE nº 07 de 02/06/2014, na Resolução do CNJ nº 185 e na Lei 11.419/2006 e foi expedida gratuitamente através da Internet.

Observações:

A autenticidade desta certidão deverá ser confirmada no sítio eletrônico do Tribunal de Justiça do Estado de Pernambuco, através do link <https://www.tjpe.jus.br/certidaopje/xhtml/main.xhtml>, na opção - Validar Certidão Negativa de Processos Cíveis (PJe) - utilizando o número de autenticidade acima identificado.

Esta certidão não abrange os processos distribuídos antes da implantação do Sistema Processo Judicial Eletrônico – PJe, no âmbito do Tribunal de Justiça de Pernambuco. O referido é verdade e dou fé.



PODER JUDICIÁRIO DO ESTADO DE PERNAMBUCO

TRIBUNAL DE JUSTIÇA

Núcleo de Distribuição Processual - NUDIP 2º grau
Praça da República, s/n, bairro Santo Antônio
Fones nºs (081) 3182-0519 ou 3182-0594
CEP 50.010-040 RECIFE - PE

CERTIDÃO NEGATIVA LICITAÇÃO

VALIDADE 30 DIAS DA EMISSÃO

Data da Emissão: 08/06/2023 17h56min

Data de Validade: 08/07/2023

Nº da Certidão: 01485783/2023

Nº da Autenticidade: KF.LU.KU.0G.RS

Os dados dos documentos constantes nesta certidão foram informados pelo solicitante, sua titularidade e autenticidade deverão ser conferidas pelo interessado, conforme o documento original

Razão Social: **FERRUDD COMERCIAL LTDA**

CNPJ: **03.036.083/0001-67**

Endereço Residencial: **R. LEANDRO BARRETO, 1361**

Bairro: **JARDIM SÃO PAULO**

Inscrição Estadual: **025731300**

Compl: **LOJA 04**

Cidade: **Recife/PE**

Certifico que NADA CONSTA nos registros de distribuição no Sistema Processo Judicial Eletrônico – PJe 2º Grau, implantado nas Unidades Judiciárias, no âmbito do Tribunal de Justiça do Estado de Pernambuco, AÇÃO DE FALÊNCIA, CONCORDATA, RECUPERAÇÃO JUDICIAL E RECUPERAÇÃO EXTRAJUDICIAL protocolada e que esteja em tramitação contra a pessoa acima identificada.

A presente certidão, em consonância com a legislação vigente, atende ao disposto na Instrução Normativa do TJPE nº 07 de 02/06/2014, na Resolução do CNJ nº 185 e na Lei 11.419/2006 e foi expedida gratuitamente através da Internet.

Observações:

A autenticidade desta certidão deverá ser confirmada no sítio eletrônico do Tribunal de Justiça do Estado de Pernambuco, através do link <https://www.tjpe.jus.br/certidaopje/xhtml/main.xhtml>, na opção - Validar Certidão Negativa de Processos Cíveis (PJe) - utilizando o número de autenticidade acima identificado.

Esta certidão não abrange os processos distribuídos antes da implantação do Sistema Processo Judicial Eletrônico "PJe", no âmbito do Tribunal de Justiça de Pernambuco. O referido é verdade e dou fé.



CERTIDÃO DE REGULARIDADE FISCAL

Número da Certidão: 2023.000003679676-45

Data de Emissão: 08/06/2023

DADOS DO CONTRIBUINTE

Razão Social: FERRUDD COMERCIAL LTDA EPP

Endereço: RUA LEANDRO BARRETO N. 1361 LOJA 004, JARDIM SAO PAULO, RECIFE, PE, CEP: 50.910-220

CNPJ: 03.036.083/0001-67

Certificamos, observadas as disposições da legislação vigente e de acordo com os registros existentes neste órgão, que o contribuinte acima identificado está em situação **REGULAR** perante a Fazenda Pública Estadual.

A presente certidão não compreende débitos cuja exigibilidade esteja suspensa nem exclui o direito da Fazenda Pública Estadual, a qualquer tempo, cobrar valores a ela porventura devidos pelo referido requerente.

Esta certidão é válida até **05/09/2023** devendo ser confirmada sua autenticidade através do serviço "ARE VIRTUAL" na página www.sefaz.pe.gov.br.



TRIBUNAL DE CONTAS DA UNIÃO



Consulta Consolidada de Pessoa Jurídica

Este relatório tem por objetivo apresentar os resultados consolidados de consultas eletrônicas realizadas diretamente nos bancos de dados dos respectivos cadastros. A responsabilidade pela veracidade do resultado da consulta é do Órgão gestor de cada cadastro consultado. A informação relativa à razão social da Pessoa Jurídica é extraída do Cadastro Nacional da Pessoa Jurídica, mantido pela Receita Federal do Brasil.

Consulta realizada em: 08/06/2023 17:59:11

Informações da Pessoa Jurídica:

Razão Social: **FERRUDD COMERCIAL LTDA**
CNPJ: **03.036.083/0001-67**

Resultados da Consulta Eletrônica:

Órgão Gestor: **TCU**
Cadastro: **Licitantes Inidôneos**
Resultado da consulta: **Nada Consta**

Para acessar a certidão original no portal do órgão gestor, clique [AQUI](#).

Órgão Gestor: **CNJ**
Cadastro: **CNIA - Cadastro Nacional de Condenações Cíveis por Ato de Improbidade Administrativa e Inelegibilidade**
Resultado da consulta: **Nada Consta**

Para acessar a certidão original no portal do órgão gestor, clique [AQUI](#).

Órgão Gestor: **Portal da Transparência**
Cadastro: **Cadastro Nacional de Empresas Inidôneas e Suspensas**
Resultado da consulta: **Nada Consta**

Para acessar a certidão original no portal do órgão gestor, clique [AQUI](#).

Órgão Gestor: **Portal da Transparência**
Cadastro: **CNEP - Cadastro Nacional de Empresas Punidas**
Resultado da consulta: **Nada Consta**

Para acessar a certidão original no portal do órgão gestor, clique [AQUI](#).

Obs: A consulta consolidada de pessoa jurídica visa atender aos princípios de simplificação e racionalização de serviços públicos digitais. Fundamento legal: Lei nº 12.965, de 23 de abril de 2014, Lei nº 13.460, de 26 de junho de 2017, Lei nº 13.726, de 8 de outubro de 2018, Decreto nº 8.638 de 15, de janeiro de 2016.



PODER JUDICIÁRIO
JUSTIÇA DO TRABALHO



CERTIDÃO NEGATIVA DE DÉBITOS TRABALHISTAS

Nome: FERRUDD COMERCIAL LTDA (MATRIZ E FILIAIS)
CNPJ: 03.036.083/0001-67
Certidão n°: 10235169/2023
Expedição: 10/03/2023, às 12:15:21
Validade: 06/09/2023 - 180 (cento e oitenta) dias, contados da data de sua expedição.

Certifica-se que **FERRUDD COMERCIAL LTDA (MATRIZ E FILIAIS)**, inscrito(a) no CNPJ sob o n° **03.036.083/0001-67**, **NÃO CONSTA** como inadimplente no Banco Nacional de Devedores Trabalhistas.
Certidão emitida com base nos arts. 642-A e 883-A da Consolidação das Leis do Trabalho, acrescentados pelas Leis ns.º 12.440/2011 e 13.467/2017, e no Ato 01/2022 da CGJT, de 21 de janeiro de 2022. Os dados constantes desta Certidão são de responsabilidade dos Tribunais do Trabalho.
No caso de pessoa jurídica, a Certidão atesta a empresa em relação a todos os seus estabelecimentos, agências ou filiais.
A aceitação desta certidão condiciona-se à verificação de sua autenticidade no portal do Tribunal Superior do Trabalho na Internet (<http://www.tst.jus.br>).
Certidão emitida gratuitamente.

INFORMAÇÃO IMPORTANTE

Do Banco Nacional de Devedores Trabalhistas constam os dados necessários à identificação das pessoas naturais e jurídicas inadimplentes perante a Justiça do Trabalho quanto às obrigações estabelecidas em sentença condenatória transitada em julgado ou em acordos judiciais trabalhistas, inclusive no concernente aos recolhimentos previdenciários, a honorários, a custas, a emolumentos ou a recolhimentos determinados em lei; ou decorrentes de execução de acordos firmados perante o Ministério Público do Trabalho, Comissão de Conciliação Prévia ou demais títulos que, por disposição legal, contiver força executiva.



PREFEITURA DO RECIFE
SECRETARIA DE FINANÇAS
GOTM - Gerência Operacional de Tributos Mercantis

CIM - CARTÃO DE INSCRIÇÃO MUNICIPAL

COMPETÊNCIA	VÁLIDO ATÉ	SITUAÇÃO	PENDÊNCIAS	DATA CADASTRAMENTO
2023/01	10/08/2023	ATIVO SEM ALVARÁ	NÃO	20/05/1999

CPF/CNPJ	INSCR. COMERCIAL	NOME RAZÃO SOCIAL E NOME FANTASIA
03.036.083/0001-67	290.689-9	FERRUDD COMERCIAL LTDA EPP

NATUREZA JURÍDICA	E-MAIL	PHONE
SOCIEDADE EMPRESÁRIA LIMITADA	FERRUDD@IG.COM.BR	86048293

TRIBUTOS	SECUENCIAL IMOBILIÁRIO	ENDEREÇO DO ESTABELECIMENTO
ISS HOM TRIBUTAÇÃO NORMAL TLP TRIBUTAÇÃO NORMAL TVE TRIBUTAÇÃO NORMAL	552030-4	RUA LEANDRO BARRETO 1361 LOJA 0004 LOJA 004 JARDIM SAO PAULO 50790-000 RECIPE PERNAMBUCO

MAQUINAS, MOTORES E AFINS	TIPO EMPRESA	ENDEREÇO DE CORRESPONDÊNCIA
<input type="checkbox"/> MAQUINA <input type="checkbox"/> GONDASTE <input type="checkbox"/> FORNO <input type="checkbox"/> MOTOR	CONVENCIONAL	RUA LEANDRO BARRETO 1361 LOJA 0004 LOJA 004 JARDIM SAO PAULO 50790-000 RECIPE PERNAMBUCO

Ocupação de Área Pública	ATIVIDADES
	COMÉRCIO ATACADISTA DE EQUIPAMENTOS ELÉTRICOS DE USO PESSOAL E DOMÉSTICO AP CONFECÇÃO DE PEÇAS DO VESTUÁRIO, EXCETO ROUPAS ÍNTIMAS E AS CONFEC SOB MEDIDA APP - APGI COMÉRCIO ATACADISTA DE INSTR E MATER P/ USO MÉDICO, CIRÚRG, HOSP E DE LABORATÓRIOS APV

PUBLICIDADE

EMPRESA COM BENEFÍCIO FISCAL SIMPLES NACIONAL
ACRÉSCIMO DE 6,47% EM RELAÇÃO A 2022 COM BASE NO IPCA (LEI 16.607/2000).
VERIFIQUE A DATA DE VALIDADE DO CIM. PAGAMENTOS DEVEM SER EFETUADOS NA REDE BANCÁRIA AUTORIZADA OU NAS CASAS LOTÉRICAS.
UTILIZE O 0800 0811255 PARA ATUALIZAR TELEFONES, E-MAIL E PARA TIRAR DÚVIDAS. TENHA EM MÃOS A INSCRIÇÃO MERCANTIL.





REPÚBLICA FEDERATIVA DO BRASIL
CADASTRO NACIONAL DA PESSOA JURÍDICA



NÚMERO DE INSCRIÇÃO 03.036.083/0001-67 MATRIZ	COMPROVANTE DE INSCRIÇÃO E DE SITUAÇÃO CADASTRAL	DATA DE ABERTURA 12/03/1999
---	---	--------------------------------

NOME EMPRESARIAL FERRUDD COMERCIAL LTDA
--

TÍTULO DO ESTABELECIMENTO (NOME DE FANTASIA) *****	PORTE EPP
---	--------------

CÓDIGO E DESCRIÇÃO DA ATIVIDADE ECONÔMICA PRINCIPAL 46.49-4-01 - Comércio atacadista de equipamentos elétricos de uso pessoal e doméstico
--

CÓDIGO E DESCRIÇÃO DAS ATIVIDADES ECONÔMICAS SECUNDÁRIAS 14.12-6-01 - Confeção de peças de vestuário, exceto roupas íntimas e as confeccionadas sob medida (Dispensada *) 18.13-0-01 - Impressão de material para uso publicitário 18.22-9-01 - Serviços de encadernação e plastificação (Dispensada *) 18.22-9-99 - Serviços de acabamentos gráficos, exceto encadernação e plastificação (Dispensada *) 26.21-3-00 - Fabricação de equipamentos de informática 33.12-1-03 - Manutenção e reparação de aparelhos eletromédicos e eletroterapêuticos e equipamentos de irradiação 33.14-7-11 - Manutenção e reparação de máquinas e equipamentos para agricultura e pecuária 33.19-8-00 - Manutenção e reparação de equipamentos e produtos não especificados anteriormente 33.21-0-00 - Instalação de máquinas e equipamentos industriais 42.92-8-01 - Montagem de estruturas metálicas 43.11-8-02 - Preparação de canteiro e limpeza de terreno 43.21-5-00 - Instalação e manutenção elétrica 43.22-3-02 - Instalação e manutenção de sistemas centrais de ar condicionado, de ventilação e refrigeração 43.22-3-03 - Instalações de sistema de prevenção contra incêndio 43.29-1-04 - Montagem e instalação de sistemas e equipamentos de iluminação e sinalização em vias públicas, portos e aeroportos 43.30-4-04 - Serviços de pintura de edifícios em geral 43.30-4-99 - Outras obras de acabamento da construção 45.30-7-03 - Comércio a varejo de peças e acessórios novos para veículos automotores (Dispensada *) 45.30-7-05 - Comércio a varejo de pneumáticos e câmaras-de-ar (Dispensada *) 45.41-2-03 - Comércio a varejo de motocicletas e motonetas novas
--

CÓDIGO E DESCRIÇÃO DA NATUREZA JURÍDICA 206-2 - Sociedade Empresária Limitada
--

LOGRADOURO AV LEANDRO BARRETO	NÚMERO 1361	COMPLEMENTO LOJA 04
----------------------------------	----------------	------------------------

CEP 50.790-000	BAIRRO/DISTRITO JARDIM S. PAULO	MUNICÍPIO RECIFE	UF PE
-------------------	------------------------------------	---------------------	----------

ENDEREÇO ELETRÔNICO	TELEFONE
---------------------	----------

ENTE FEDERATIVO RESPONSÁVEL (EFR) *****
--

SITUAÇÃO CADASTRAL ATIVA	DATA DA SITUAÇÃO CADASTRAL 05/08/2001
-----------------------------	--

MOTIVO DE SITUAÇÃO CADASTRAL

SITUAÇÃO ESPECIAL *****	DATA DA SITUAÇÃO ESPECIAL *****
----------------------------	------------------------------------

Aprovado pela Instrução Normativa RFB nº 1.863, de 27 de dezembro de 2018.

Emitido no dia 15/06/2023 às 17:15:38 (data e hora de Brasília).

Página: 1/5



REPÚBLICA FEDERATIVA DO BRASIL
CADASTRO NACIONAL DA PESSOA JURÍDICA



NÚMERO DE INSCRIÇÃO 03.036.083/0001-67 MATRIZ	COMPROVANTE DE INSCRIÇÃO E DE SITUAÇÃO CADASTRAL	DATA DE ABERTURA 12/03/1999
---	---	--------------------------------

NOME EMPRESARIAL FERRUDD COMERCIAL LTDA
--

CÓDIGO E DESCRIÇÃO DAS ATIVIDADES ECONÔMICAS SECUNDÁRIAS 45.41-2-06 - Comércio a varejo de peças e acessórios novos para motocicletas e motonetas (Dispensada *) 46.41-9-02 - Comércio atacadista de artigos de cama, mesa e banho (Dispensada *) 46.42-7-01 - Comércio atacadista de artigos do vestuário e acessórios, exceto profissionais e de segurança (Dispensada *) 46.42-7-02 - Comércio atacadista de roupas e acessórios para uso profissional e de segurança do trabalho (Dispensada *) 46.43-5-01 - Comércio atacadista de calçados (Dispensada *) 46.45-1-01 - Comércio atacadista de instrumentos e materiais para uso médico, cirúrgico, hospitalar e de laboratórios 46.47-8-01 - Comércio atacadista de artigos de escritório e de papelaria (Dispensada *) 46.49-4-08 - Comércio atacadista de produtos de higiene, limpeza e conservação domiciliar 46.49-4-99 - Comércio atacadista de outros equipamentos e artigos de uso pessoal e doméstico não especificados anteriormente 46.51-6-01 - Comércio atacadista de equipamentos de informática (Dispensada *) 46.51-6-02 - Comércio atacadista de suprimentos para informática (Dispensada *) 46.61-3-00 - Comércio atacadista de máquinas, aparelhos e equipamentos para uso agropecuário; partes e peças 46.64-8-00 - Comércio atacadista de máquinas, aparelhos e equipamentos para uso odonto-médico-hospitalar; partes e peças 46.65-6-00 - Comércio atacadista de máquinas e equipamentos para uso comercial; partes e peças 46.69-9-01 - Comércio atacadista de bombas e compressores; partes e peças 46.69-9-99 - Comércio atacadista de outras máquinas e equipamentos não especificados anteriormente; partes e peças 46.71-1-00 - Comércio atacadista de madeira e produtos derivados 46.72-9-00 - Comércio atacadista de ferragens e ferramentas 46.73-7-00 - Comércio atacadista de material elétrico 46.79-6-99 - Comércio atacadista de materiais de construção em geral

CÓDIGO E DESCRIÇÃO DA NATUREZA JURÍDICA 206-2 - Sociedade Empresária Limitada
--

LOGRADOURO AV LEANDRO BARRETO	NÚMERO 1361	COMPLEMENTO LOJA 04
----------------------------------	----------------	------------------------

CEP 50.790-000	BAIRRO/DISTRITO JARDIM S. PAULO	MUNICÍPIO RECIFE	UF PE
-------------------	------------------------------------	---------------------	----------

ENDEREÇO ELETRÔNICO	TELEFONE
---------------------	----------

ENTE FEDERATIVO RESPONSÁVEL (EFR) *****
--

SITUAÇÃO CADASTRAL ATIVA	DATA DA SITUAÇÃO CADASTRAL 05/08/2001
-----------------------------	--

MOTIVO DE SITUAÇÃO CADASTRAL

SITUAÇÃO ESPECIAL *****	DATA DA SITUAÇÃO ESPECIAL *****
----------------------------	------------------------------------

Aprovado pela Instrução Normativa RFB nº 1.863, de 27 de dezembro de 2018.

Emitido no dia 15/06/2023 às 17:15:38 (data e hora de Brasília).

Página: 2/5



REPÚBLICA FEDERATIVA DO BRASIL
CADASTRO NACIONAL DA PESSOA JURÍDICA



NÚMERO DE INSCRIÇÃO 03.036.083/0001-67 MATRIZ	COMPROVANTE DE INSCRIÇÃO E DE SITUAÇÃO CADASTRAL	DATA DE ABERTURA 12/03/1999
---	---	--------------------------------

NOME EMPRESARIAL FERRUDD COMERCIAL LTDA
--

CÓDIGO E DESCRIÇÃO DAS ATIVIDADES ECONÔMICAS SECUNDÁRIAS 47.12-1-00 - Comércio varejista de mercadorias em geral, com predominância de produtos alimentícios - minimercados, mercearias e armazéns (Dispensada *) 47.21-1-04 - Comércio varejista de doces, balas, bombons e semelhantes (Dispensada *) 47.23-7-00 - Comércio varejista de bebidas (Dispensada *) 47.41-5-00 - Comércio varejista de tintas e materiais para pintura (Dispensada *) 47.42-3-00 - Comércio varejista de material elétrico (Dispensada *) 47.43-1-00 - Comércio varejista de vidros (Dispensada *) 47.44-0-01 - Comércio varejista de ferragens e ferramentas (Dispensada *) 47.44-0-02 - Comércio varejista de madeira e artefatos 47.44-0-03 - Comércio varejista de materiais hidráulicos (Dispensada *) 47.44-0-04 - Comércio varejista de cal, areia, pedra britada, tijolos e telhas 47.44-0-99 - Comércio varejista de materiais de construção em geral (Dispensada *) 47.51-2-01 - Comércio varejista especializado de equipamentos e suprimentos de informática (Dispensada *) 47.52-1-00 - Comércio varejista especializado de equipamentos de telefonia e comunicação (Dispensada *) 47.53-9-00 - Comércio varejista especializado de eletrodomésticos e equipamentos de áudio e vídeo (Dispensada *) 47.54-7-01 - Comércio varejista de móveis (Dispensada *) 47.54-7-02 - Comércio varejista de artigos de colchoaria (Dispensada *) 47.54-7-03 - Comércio varejista de artigos de iluminação (Dispensada *) 47.55-5-01 - Comércio varejista de tecidos (Dispensada *) 47.55-5-02 - Comércio varejista de artigos de armarinho (Dispensada *) 47.55-5-03 - Comércio varejista de artigos de cama, mesa e banho (Dispensada *)
--

CÓDIGO E DESCRIÇÃO DA NATUREZA JURÍDICA 206-2 - Sociedade Empresária Limitada
--

LOGRADOURO AV LEANDRO BARRETO	NÚMERO 1361	COMPLEMENTO LOJA 04
----------------------------------	----------------	------------------------

CEP 50.790-000	BAIRRO/DISTRITO JARDIM S. PAULO	MUNICÍPIO RECIFE	UF PE
-------------------	------------------------------------	---------------------	----------

ENDEREÇO ELETRÔNICO	TELEFONE
---------------------	----------

ENTE FEDERATIVO RESPONSÁVEL (EFR) *****
--

SITUAÇÃO CADASTRAL ATIVA	DATA DA SITUAÇÃO CADASTRAL 05/08/2001
-----------------------------	--

MOTIVO DE SITUAÇÃO CADASTRAL

SITUAÇÃO ESPECIAL *****	DATA DA SITUAÇÃO ESPECIAL *****
----------------------------	------------------------------------

Aprovado pela Instrução Normativa RFB nº 1.863, de 27 de dezembro de 2018.

Emitido no dia 15/06/2023 às 17:15:38 (data e hora de Brasília).

Página: 3/5



REPÚBLICA FEDERATIVA DO BRASIL

CADASTRO NACIONAL DA PESSOA JURÍDICA



NÚMERO DE INSCRIÇÃO 03.036.083/0001-67 MATRIZ	COMPROVANTE DE INSCRIÇÃO E DE SITUAÇÃO CADASTRAL	DATA DE ABERTURA 12/03/1999
--	---	---------------------------------------

NOME EMPRESARIAL FERRUDD COMERCIAL LTDA

CÓDIGO E DESCRIÇÃO DAS ATIVIDADES ECONÔMICAS SECUNDÁRIAS 47.56-3-00 - Comércio varejista especializado de instrumentos musicais e acessórios (Dispensada *) 47.57-1-00 - Comércio varejista especializado de peças e acessórios para aparelhos eletroeletrônicos para uso doméstico, exceto informática e comunicação (Dispensada *) 47.59-8-99 - Comércio varejista de outros artigos de uso pessoal e doméstico não especificados anteriormente (Dispensada *) 47.61-0-01 - Comércio varejista de livros (Dispensada *) 47.61-0-03 - Comércio varejista de artigos de papelaria (Dispensada *) 47.62-8-00 - Comércio varejista de discos, CDs, DVDs e fitas (Dispensada *) 47.63-6-01 - Comércio varejista de brinquedos e artigos recreativos (Dispensada *) 47.63-6-02 - Comércio varejista de artigos esportivos (Dispensada *) 47.63-6-03 - Comércio varejista de bicicletas e triciclos; peças e acessórios (Dispensada *) 47.63-6-04 - Comércio varejista de artigos de caça, pesca e camping (Dispensada *) 47.73-3-00 - Comércio varejista de artigos médicos e ortopédicos (Dispensada *) 47.81-4-00 - Comércio varejista de artigos do vestuário e acessórios (Dispensada *) 47.82-2-01 - Comércio varejista de calçados (Dispensada *) 47.89-0-05 - Comércio varejista de produtos saneantes domissanitários 47.89-0-07 - Comércio varejista de equipamentos para escritório (Dispensada *) 47.89-0-08 - Comércio varejista de artigos fotográficos e para filmagem (Dispensada *) 47.89-0-99 - Comércio varejista de outros produtos não especificados anteriormente 56.20-1-02 - Serviços de alimentação para eventos e recepções - bufê (Dispensada *) 56.20-1-04 - Fornecimento de alimentos preparados preponderantemente para consumo domiciliar (Dispensada *) 62.09-1-00 - Suporte técnico, manutenção e outros serviços em tecnologia da informação (Dispensada *)
--

CÓDIGO E DESCRIÇÃO DA NATUREZA JURÍDICA 206-2 - Sociedade Empresária Limitada

LOGRADOURO AV LEANDRO BARRETO	NÚMERO 1361	COMPLEMENTO LOJA 04
---	-----------------------	-------------------------------

CEP 50.790-000	BAIRRO/DISTRITO JARDIM S. PAULO	MUNICÍPIO RECIFE	UF PE
--------------------------	---	----------------------------	-----------------

ENDEREÇO ELETRÔNICO	TELEFONE
---------------------	----------

ENTE FEDERATIVO RESPONSÁVEL (EFR) *****
--

SITUAÇÃO CADASTRAL ATIVA	DATA DA SITUAÇÃO CADASTRAL 05/08/2001
------------------------------------	---

MOTIVO DE SITUAÇÃO CADASTRAL

SITUAÇÃO ESPECIAL *****	DATA DA SITUAÇÃO ESPECIAL *****
----------------------------	------------------------------------

Aprovado pela Instrução Normativa RFB nº 1.863, de 27 de dezembro de 2018.

Emitido no dia **15/06/2023** às **17:15:38** (data e hora de Brasília).

Página: **4/5**



REPÚBLICA FEDERATIVA DO BRASIL
CADASTRO NACIONAL DA PESSOA JURÍDICA



NÚMERO DE INSCRIÇÃO 03.036.083/0001-67 MATRIZ	COMPROVANTE DE INSCRIÇÃO E DE SITUAÇÃO CADASTRAL	DATA DE ABERTURA 12/03/1999	
NOME EMPRESARIAL FERRUDD COMERCIAL LTDA			
CÓDIGO E DESCRIÇÃO DAS ATIVIDADES ECONÔMICAS SECUNDÁRIAS 77.29-2-02 - Aluguel de móveis, utensílios e aparelhos de uso doméstico e pessoal; instrumentos musicais (Dispensada *) 77.33-1-00 - Aluguel de máquinas e equipamentos para escritórios (Dispensada *) 77.39-0-03 - Aluguel de palcos, coberturas e outras estruturas de uso temporário, exceto andaimes 77.39-0-99 - Aluguel de outras máquinas e equipamentos comerciais e industriais não especificados anteriormente, sem operador 80.20-0-01 - Atividades de monitoramento de sistemas de segurança eletrônico (Dispensada *) 82.19-9-01 - Fotocópias (Dispensada *) 95.11-8-00 - Reparação e manutenção de computadores e de equipamentos periféricos (Dispensada *) 95.29-1-99 - Reparação e manutenção de outros objetos e equipamentos pessoais e domésticos não especificados anteriormente (Dispensada *)			
CÓDIGO E DESCRIÇÃO DA NATUREZA JURÍDICA 206-2 - Sociedade Empresária Limitada			
LOGRADOURO AV LEANDRO BARRETO	NÚMERO 1361	COMPLEMENTO LOJA 04	
CEP 50.790-000	BAIRRO/DISTRITO JARDIM S. PAULO	MUNICÍPIO RECIFE	UF PE
ENDEREÇO ELETRÔNICO	TELEFONE		
ENTE FEDERATIVO RESPONSÁVEL (EFR) *****			
SITUAÇÃO CADASTRAL ATIVA	DATA DA SITUAÇÃO CADASTRAL 05/08/2001		
MOTIVO DE SITUAÇÃO CADASTRAL			
SITUAÇÃO ESPECIAL *****	DATA DA SITUAÇÃO ESPECIAL *****		

(*) A dispensa de alvarás e licenças é direito do empreendedor que atende aos requisitos constantes na Resolução CGSIM nº 51, de 11 de junho de 2019, ou da legislação própria encaminhada ao CGSIM pelos entes federativos, não tendo a Receita Federal qualquer responsabilidade quanto às atividades dispensadas.

Aprovado pela Instrução Normativa RFB nº 1.863, de 27 de dezembro de 2018.

Emitido no dia 15/06/2023 às 17:15:38 (data e hora de Brasília).

Página: 5/5

**CONSELHO REGIONAL DE CONTABILIDADE DO ESTADO DO PERNAMBUCO
CERTIDÃO DE HABILITAÇÃO PROFISSIONAL**

O **CONSELHO REGIONAL DE CONTABILIDADE DO ESTADO DO PERNAMBUCO** certifica que o(a) profissional identificado(a) no presente documento encontra-se habilitado para o exercício da profissão contábil.

IDENTIFICAÇÃO DO REGISTRO

NOME.....	: JANSEN ANDRE DOS SANTOS
REGISTRO.....	: PE-025910/O-6
CATEGORIA.....	: CONTADOR
CPF.....	: ***.267.464-**

A falsificação deste documento constitui-se em crime previsto no Código Penal Brasileiro, sujeitando o autor à respectiva ação penal.

Emissão: PERNAMBUCO, 06/04/2023 as 17:37:32.
Válido até: 05/07/2023.
Código de Controle: 247949.

Para verificar a autenticidade deste documento consulte o site do CRCPE.

A
Prefeitura Municipal de São Lourenço da Mata – PE
Comissão Permanente de Licitação
Praça Doutor Araujo Sobrinho, S/N, Centro
São Lourenço da Mata - PE

Att. Presidência da CPL
Assunto. Declaração

Ref. Pregão Eletrônico nº 029/2023, Processo Licitatorio nº 047/2023, abertura dia 03.07.2023, as 10.00 h.

DECLARAÇÃO

Ferrudd Comercial Ltda, sediada a Rua Leandro Barreto, nº 1361 – loja 04, bairro de Jardim São Paulo – Recife – PE, inscrita no CNPJ nº 03.036.083/0001-67 e Inscrição Estadual nº 0257313-00, participante do **Pregão Eletrônico nº 029/2023**, por intermédio de seu Sócio Gerente o **Srº José Rubenildo Pereira da Silva**, portador da Carteira de Identidade nº 2.353.698 SSP-PE e do CPF nº 329.953.344-49, declara **Prefeitura Municipal de São Lourenço da Mata – PE**, que atende a todas as condições de habilitação no processo licitatório Edital **Pregão Eletrônico nº 029/2023**, e se compromete a entregar os produtos do objeto que lhe forem adjudicados conforme a descrição do Anexo I do Edital, desconsiderando qualquer erro que porventura houver cometido na elaboração da proposta e que, até a presente data, inexistem fatos impeditivos para sua habilitação, ciente da obrigatoriedade de declarar ocorrências posteriores.

1.0 - **DECLARAÇÕES** de cumprimento do disposto no Art. 7º, Inciso XXXIII, da CF - Art. 27, Inciso V, da Lei 8.666/93. O proponente acima qualificado, sob penas da Lei e em acatamento ao disposto no Art. 7º inciso XXXIII da Constituição Federal, Lei 9.854, de 27 de outubro de 1999, declara não possuir em seu quadro de pessoal, funcionários menores de dezoito anos em trabalho noturno, insalubre ou perigoso e nem menores de dezesseis anos, em qualquer trabalho; podendo existir menores de quatorze anos na condição de aprendiz na forma da legislação vigente.

2.0 - **DECLARAÇÃO** de superveniência de fato impeditivo no que diz respeito a participação na licitação. Conforme exigência contida na Lei 8.666/93, Art. 32, §2º, o proponente acima qualificado, declara não haver, até a presente data, fato impeditivo no que diz respeito à habilitação/participação na presente licitação, não se encontrando em concordata ou estado falimentar, estando ciente da obrigatoriedade de informar ocorrências posteriores. Ressalta, ainda, não estar sofrendo penalidade de declaração de idoneidade no âmbito da administração Federal, Estadual, Municipal ou do Distrito Federal, arcando civil e criminalmente pela presente afirmação.

3.0 – **DECLARAÇÃO** sob as penas da lei que não possui em seu quadro societário servidor publica da ativa, ou empregado de empresa publica ou de sociedade de economia mista.

4.0 - **DECLARAÇÃO** de que tomou conhecimento de todas as informações para o cumprimento que constituem o objeto da presente licitação, e que submeter-se a todas as cláusulas e condições do correspondente instrumento convocatório.

Atenciosamente,

Recife - PE, 03 de Julho de 2023.

Jose Rubenildo Pereira da Silva

(Administrador. 2353698 SSP-PE)

JOSE
RUBENILDO
PEREIRA DA
SILVA:32995334
449

Assinado de forma
digital por JOSE
RUBENILDO PEREIRA
DA
SILVA:32995334449
Dados: 2023.06.30
12:13:28 -03'00'

A
Prefeitura Municipal de São Lourenço da Mata – PE
Comissão Permanente de Licitação
Praça Doutor Araujo Sobrinho, S/N, Centro
São Lourenço da Mata - PE

Att. Presidência da CPL
Assunto. Declaração

Ref. Pregão Eletrônico nº 029/2023, Processo Licitatorio nº 047/2023, abertura dia 03.07.2023, as 10.00 h.

DECLARAÇÃO EXPRESSA, DE QUE O SÓCIO, DIRETOR, PROCURADOR, FAMILIARES NÃO OCUPAM CARGOS OU FUNÇÕES DE CHEFIA, ASSESSORAMENTO OU FUNÇÃO DE CONFIANÇA, NO MUNICÍPIO.

Ferrudd Comercial Ltda, sediada a Rua Leandro Barreto, nº 1361 – loja 04, bairro de Jardim São Paulo – Recife – PE, inscrita no CNPJ nº 03.036.083/0001-67 e Inscrição Estadual nº 0257313-00, participante do **Pregão Eletrônico nº 029/2023**, por intermédio de seu Sócio Gerente o Srº **José Rubenildo Pereira da Silva**, portador da Carteira de Identidade nº 2.353.698 SSP-PE e do CPF nº 329.953.344-49, declaro para os devidos fins, que de acordo com o Art. 9 da Lei 8.666/93 de 21 de junho de 1993, que na empresa acima qualificada, não existe sócio ou empregado com relação familiar ou parentesco no âmbito da Administração Pública Direta, Indireta e Fundacional dos Poderes Legislativo e Executivo Municipal, por cônjuge, companheiro ou parente em linha reta, colateral ou por afinidade, até o terceiro grau, de Agentes Públicos (Prefeito, Vice-Prefeito, Secretários Municipais, Procurador Geral do Município, e Vereadores) e de servidores investidos em cargo de direção, chefia ou assessoramento. Declaro ainda, que as informações prestadas são verdadeiras, assumindo a responsabilidade pelo. Seu inteiro teor, sob as penas da Lei.

Recife - PE, 03 de Julho de 2023.

Jose Rubenildo Pereira da Silva

(Administrador. 2353698 SSP-PE)

JOSE
RUBENILDO
PEREIRA DA
SILVA:3299533
4449

Assinado de forma
digital por JOSE
RUBENILDO PEREIRA
DA
SILVA:32995334449
Dados: 2023.06.30
12:13:41 -03'00'

A
Prefeitura Municipal de São Lourenço da Mata – PE
Comissão Permanente de Licitação
Praça Doutor Araujo Sobrinho, S/N, Centro
São Lourenço da Mata - PE

Att. Presidência da CPL
Assunto. Declaração

Ref. Pregão Eletrônico nº 029/2023, Processo Licitatorio nº 047/2023, abertura dia 03.07.2023, as 10.00 h.

DECLARAÇÃO DE ELABORAÇÃO INDEPENDENTE DE PROPOSTA

FERRUDD COMERCIAL LTDA, doravante denominado (licitante), por meio de seu Sócio Gerente Srº **José Rubenildo Pereira da Silva**, carteira de identidade nº 2.353.698 SSP-PE, CPF nº 329.953.344-49, para fins do disposto no subitem do 10.2.6 do Edital do **Pregão Eletrônico nº 029/2023**, declara, sob as penas da lei, em especial o art. 299 do Código Penal Brasileiro, que:

a) A proposta anexa foi elaborada de maneira independente **Ferrudd Comercial Ltda**, e que o conteúdo da proposta anexa não foi, no todo ou em parte, direta ou indiretamente, informado a, discutido com ou recebido de qualquer outro participante potencial ou de fato do **Edital do Pregão Eletrônico nº 029/2023**, por qualquer meio ou por qualquer pessoa;

b) A intenção de apresentar a proposta anexa não foi informada a, discutido com ou recebido de qualquer outro participante potencial ou de fato do **Edital do Pregão Eletrônico nº 029/2023**, por qualquer meio ou por qualquer pessoa;

c) Que não tentou, por qualquer meio ou por qualquer pessoa, influir na decisão de qualquer outro participante potencial ou de fato do **Edital do Pregão Eletrônico nº 029/2023**, quanto a participar ou não da referida licitação;

d) Que o conteúdo da proposta anexa não será, no todo ou em parte, direta ou indiretamente, comunicado a ou discutido com qualquer outro participante potencial ou de fato do **Edital do Pregão Eletrônico nº 029/2023**;

e) Que o conteúdo da proposta anexa não foi, no todo ou em parte, direta ou indiretamente, informado a, discutido com ou recebido de qualquer integrante do **Prefeitura Municipal de São Lourenço da Mata – PE**, antes da abertura oficial das propostas; e

f) Que está plenamente ciente do teor e da extensão desta declaração e que detém plenos poderes e informações para firmá-la.

Recife - PE, 03 de Julho de 2023.

Jose Rubenildo Pereira da Silva

(Administrador. 2353698 SSP-PE)

JOSE
RUBENILDO
PEREIRA DA
SILVA:3299533
4449

Assinado de forma
digital por JOSE
RUBENILDO PEREIRA
DA
SILVA:32995334449
Dados: 2023.06.30
12:13:52 -03'00'

A
Prefeitura Municipal de São Lourenço da Mata – PE
Comissão Permanente de Licitação
Praça Doutor Araujo Sobrinho, S/N, Centro
São Lourenço da Mata - PE

Att. Presidência da CPL
Assunto. Declaração

Ref. Pregão Eletrônico nº 029/2023, Processo Licitatorio nº 047/2023, abertura dia 03.07.2023, as 10.00 h.

DECLARAÇÃO DE SUJEIÇÃO ÀS CONDIÇÕES ESTABELECIDAS NO EDITAL E DE INEXISTÊNCIA DE FATOS SUPERVENIENTES IMPEDITIVOS DA HABILITAÇÃO

Ferrudd Comercial Ltda, sediada a Rua Leandro Barreto, nº 1361 – loja 04, bairro de Jardim São Paulo – Recife – PE, inscrita no CNPJ nº 03.036.083/0001-67 e Inscrição Estadual nº 0257313-00, participante do **Pregão Eletrônico nº 029/2023**, por intermédio de seu Sócio Gerente o **Srº José Rubenildo Pereira da Silva**, portador da Carteira de Identidade nº 2.353.698 SSP-PE e do CPF nº 329.953.344-49, DECLARA EXPRESSAMENTE QUE SE SUJEITA ÀS CONDIÇÕES ESTABELECIDAS NO EDITAL ACIMA CITADO E QUE ACATARÁ INTEGRALMENTE QUALQUER DECISÃO QUE VENHA A SER TOMADA PELO LICITADOR QUANTO À QUALIFICAÇÃO APENAS DAS PROPONENTES QUE TENHAM ATENDIDO ÀS CONDIÇÕES ESTABELECIDAS NO EDITAL E QUE DEMONSTREM INTEGRAL CAPACIDADE DE EXECUTAR O FORNECIMENTO DO BEM PREVISTO.

DECLARA, AINDA, PARA TODOS OS FINS DE DIREITO, A INEXISTÊNCIA DE FATOS SUPERVENIENTES IMPEDITIVOS DA HABILITAÇÃO OU QUE COMPROMETA A IDONEIDADE DA PROPONENTE NOS TERMOS DO ARTIGO 32, PARÁGRAFO 2º, E ARTIGO 97 DA LEI Nº 8.666, DE 21 DE JUNHO DE 1993, E ALTERAÇÕES SUBSEQUENTES.

Recife - PE, 03 de Julho de 2023.

Jose Rubenildo Pereira da Silva

(Administrador. 2353698 SSP-PE)

JOSE
RUBENILDO
PEREIRA DA
SILVA:3299533
4449

Assinado de forma
digital por JOSE
RUBENILDO PEREIRA DA
SILVA:32995334449
Dados: 2023.06.30
12:14:06 -03'00'

A
Prefeitura Municipal de São Lourenço da Mata – PE
Comissão Permanente de Licitação
Praça Doutor Araujo Sobrinho, S/N, Centro
São Lourenço da Mata - PE

Att. Presidência da CPL
Assunto. Declaração

Ref. Pregão Eletrônico nº 029/2023, Processo Licitatorio nº 047/2023, abertura dia 03.07.2023, as 10.00 h.

DECLARAÇÃO DE IDONEIDADE

Ferrudd Comercial Ltda, sediada a Rua Leandro Barreto, nº 1361 – loja 04, bairro de Jardim São Paulo – Recife – PE, inscrita no CNPJ nº 03.036.083/0001-67 e Inscrição Estadual nº 0257313-00, participante do **Pregão Eletrônico nº 029/2023**, por intermédio de seu Sócio Gerente o **Srº José Rubenildo Pereira da Silva**, portador da Carteira de Identidade nº 2.353.698 SSP-PE e do CPF nº 329.953.344-49, **DECLARA NÃO TER RECEBIDO DA PREFEITURA MUNICIPAL DE SÃO LOURENÇO DA MATA - PE OU DE QUALQUER OUTRA ENTIDADE DA ADMINISTRAÇÃO DIRETA OU INDIRETA, EM ÂMBITO FEDERAL, ESTADUAL E MUNICIPAL, SUSPENSÃO TEMPORÁRIA DE PARTICIPAÇÃO EM LICITAÇÃO E OU IMPEDIMENTO DE CONTRATAR COM A ADMINISTRAÇÃO, ASSIM COMO NÃO TER RECEBIDO DECLARAÇÃO DE INIDONEIDADE PARA LICITAR E OU CONTRATAR COM A ADMINISTRAÇÃO FEDERAL, ESTADUAL E MUNICIPAL.**

Recife - PE, 03 de Julho de 2023.

Jose Rubenildo Pereira da Silva

(Sócio gerente 2353698 SSP-PE)

JOSE
RUBENILDO
PEREIRA DA
SILVA:3299533
4449

Assinado de forma
digital por JOSE
RUBENILDO PEREIRA
DA
SILVA:32995334449
Dados: 2023.06.30
12:14:16 -03'00'

A
Prefeitura Municipal de São Lourenço da Mata – PE
Comissão Permanente de Licitação
Praça Doutor Araujo Sobrinho, S/N, Centro
São Lourenço da Mata - PE

Att. Presidência da CPL
Assunto. Declaração

Ref. Pregão Eletrônico nº 029/2023, Processo Licitatorio nº 047/2023, abertura dia 03.07.2023, as 10.00 h.

DECLARAÇÃO DE QUE A EMPRESA NÃO EMPREGA FUNCIONÁRIOS DE MENOR,
COM RESSALVA AO MENOR APRENDIZ

Ferrudd Comercial Ltda, sediada a Rua Leandro Barreto, nº 1361 – loja 04, bairro de Jardim São Paulo – Recife – PE, inscrita no CNPJ nº 03.036.083/0001-67 e Inscrição Estadual nº 0257313-00, participante do **Pregão Eletrônico nº 029/2023**, por intermédio de seu Sócio Gerente o **Srº José Rubenildo Pereira da Silva**, portador da Carteira de Identidade nº 2.353.698 SSP-PE e do CPF nº 329.953.344-49, declara, sob as penas da Lei, para fins do disposto no art. 3º da Lei Complementar nº 123 de 14 de dezembro de 2006, que:

1.0 - DECLARAÇÕES de cumprimento do disposto no Art. 7º, Inciso XXXIII, da CF - Art. 27, Inciso V, da Lei 8.666/93 e alterações.

Declaramos para fins do disposto no inciso V, art. 27 da Lei 8666/93 e alterações, que não emprega menores de 18 (dezoito) anos em horário de trabalho noturno, perigoso ou insalubre e não emprega menor de 16 (dezesesseis) anos.

O proponente acima qualificado, sob penas da Lei e em acatamento ao disposto no inciso V, art. 27 da Lei 8666 de 21 de junho de 1993, acrescido pela Lei nº 9.854 de 27 de outubro de 1999, que não possui em seu quadro de pessoal, funcionários menores de dezoito anos em trabalho noturno, perigoso ou insalubre e não emprega menores de dezesseis anos, em qualquer trabalho, podendo existir menores de quatorze anos na condição de aprendiz na forma da legislação vigente.

Recife - PE, 03 de Julho de 2023.

Jose Rubenildo Pereira da Silva

(Administrador. 2353698 SSP-PE)

JOSE RUBENILDO
PEREIRA DA
SILVA:329953344
49

Assinado de forma
digital por JOSE
RUBENILDO PEREIRA
DA SILVA:32995334449
Dados: 2023.06.30
12:14:32 -03'00'

A
Prefeitura Municipal de São Lourenço da Mata – PE
Comissão Permanente de Licitação
Praça Doutor Araujo Sobrinho, S/N, Centro
São Lourenço da Mata - PE

Att. Presidência da CPL
Assunto. Declaração

Ref. Pregão Eletrônico nº 029/2023, Processo Licitatorio nº 047/2023, abertura dia 03.07.2023, as 10.00 h.

DECLARAÇÃO DE OPÇÃO PELO SIMPLES NACIONAL E REQUISITOS DE HABILITAÇÃO

Ferrudd Comercial Ltda, sediada a Rua Leandro Barreto, nº 1361 – loja 04, bairro de Jardim São Paulo – Recife – PE, inscrita no CNPJ nº 03.036.083/0001-67 e Inscrição Estadual nº 0257313-00, participante do **Pregão Eletrônico nº 029/2023**, por intermédio de seu Sócio Gerente o **Srº José Rubenildo Pereira da Silva**, portador da Carteira de Identidade nº 2.353.698 SSP-PE e do CPF nº 329.953.344-49, declara, sob as penas da Lei, para fins do disposto no art. 3º da Lei Complementar nº 123 de 14 de dezembro de 2006, que:

- a) Se enquadra como Microempresa (ME) /Empresa de Pequeno Porte(EPP),
- b) A Receita bruta anual da empresa, não ultrapassa o disposto incisos I (ME) e II (EPP) do art. 3º da Lei Complementar nº 123 de 14 de dezembro de 2006.
- c) Não tem nenhum dos impedimentos do § 4º do art. 3º, da mesma lei, ciente da obrigatoriedade de declarar ocorrências posteriores.

Declaramos, sob as penas da Lei, conhecer e aceitar as condições constantes deste Pregão e seus anexos, e que atendemos plenamente aos requisitos necessários para habilitação e proposta e declaramos que cumpre plenamente os requisitos de habilitação, nos termos do art 4º, inciso VII, da Lei nº 10.520, de 17/07/2002.

Declaramos ainda, que estamos absolutamente regulares perante a Fazenda Nacional, a Seguridade Social, o Fundo de Garantia por tempo de Serviço FGTS, a Fazenda Estadual e/ou Municipal, e cumprimos plenamente Os requisitos de habilitação no processo licitatório, inclusive não se encontrando em elaboração de plano de Recuperação extrajudicial (Lei nº 11.101, de 09 de fevereiro de 2005), estando ciente da obrigatoriedade de declarar ocorrências posteriores.

Declaramos finalmente, que não existe no nosso quadro de funcionários, servidores ou dirigentes da **Prefeitura Municipal de São Lourenço da Mata – PE**.

Recife - PE, 03 de Julho de 2023.

Jose Rubenildo Pereira da Silva
(Administrador. 2353698 SSP-PE)

JOSE RUBENILDO PEREIRA DA SILVA:329953344
49
Assinado de forma digital por JOSE RUBENILDO PEREIRA DA SILVA:32995334449
Dados: 2023.06.30 12:14:43 -03'00'



DOCUMENTO DE INSCRIÇÃO E ATUALIZAÇÃO NO CACEPE - DIAC

No. Protocolo: 2023.000003679709-48

Razão Social: FERRUDD COMERCIAL LTDA EPP

Nome Fantasia:

Endereço: RUA LEANDRO BARRETO, 1361, LOJA 004

JARDIM SAO PAULO, RECIFE - PE

50.910-220

CACEPE: 0257313-00

CNPJ/MF: 03.036.083/0001-67

Regime de Recolhimento: NORMAL

Situação Contribuinte: ATIVO

Atividade Econômica Principal:

4649-4/01 - COMERCIO ATACADISTA DE EQUIPAMENTOS ELETRICOS DE USO PESSOAL E DOMESTICO

Atividade(s) Econômica(s) Secundária(s):

1412-6/01 - CONFECCAO DE PECAS DO VESTUARIO, EXCETO ROUPAS INTIMAS E AS CONFECCIONADAS SOB MEDIDA

1813-0/01 - IMPRESSAO DE MATERIAL PARA USO PUBLICITARIO

1822-9/01 - SERVICOS DE ENCADERNACAO E PLASTIFICACAO

1822-9/99 - SERVICOS DE ACABAMENTOS GRAFICOS, EXCETO ENCADERNACAO E PLASTIFICACAO

2621-3/00 - FABRICACAO DE EQUIPAMENTOS DE INFORMATICA

3312-1/03 - MANUTENCAO E REPARACAO DE APARELHOS ELETROMEDICOS E ELETROTERAPEUTICOS E EQUIPAMENTOS DE

3314-7/11 - MANUTENCAO E REPARACAO DE MAQUINAS E EQUIPAMENTOS PARA AGRICULTURA E PECUARIA

3319-8/00 - MANUTENCAO E REPARACAO DE EQUIPAMENTOS E PRODUTOS NAO ESPECIFICADOS ANTERIORMENTE

3321-0/00 - INSTALACAO DE MAQUINAS E EQUIPAMENTOS INDUSTRIAIS

4292-8/01 - MONTAGEM DE ESTRUTURAS METALICAS

4311-8/02 - PREPARACAO DE CANTEIRO E LIMPEZA DE TERRENO

4321-5/00 - INSTALACAO E MANUTENCAO ELETRICA

4322-3/02 - INSTALACAO E MANUTENCAO DE SISTEMAS CENTRAIS DE AR CONDICIONADO, DE VENTILACAO E REFRIGERACAO

4322-3/03 - INSTALACOES DE SISTEMA DE PREVENCAO CONTRA INCENDIO

4329-1/04 - MONTAGEM E INSTALACAO DE SISTEMAS E EQUIPAMENTOS DE ILUMINACAO E SINALIZACAO EM VIAS PUBLICAS,

4330-4/04 - SERVICOS DE PINTURA DE EDIFICIOS EM GERAL

4330-4/99 - OUTRAS OBRAS DE ACABAMENTO DA CONSTRUCAO

4530-7/03 - COMERCIO A VAREJO DE PECAS E ACESSORIOS NOVOS PARA VEICULOS AUTOMOTORES

4530-7/05 - COMERCIO A VAREJO DE PNEUMATICOS E CAMARAS-DE-AR

4541-2/03 - COMERCIO A VAREJO DE MOTOCICLETAS E MOTONETAS NOVAS

4541-2/06 - COMÉRCIO A VAREJO DE PEÇAS E ACESSÓRIOS NOVOS PARA MOTOCICLETAS E MOTONETA

DOCUMENTO DE INSCRIÇÃO E ATUALIZAÇÃO NO CACEPE - DIAC

- 4641-9/02 - COMERCIO ATACADISTA DE ARTIGOS DE CAMA, MESA E BANHO
- 4642-7/01 - COMERCIO ATACADISTA DE ARTIGOS DO VESTUARIO E ACESSORIOS, EXCETO PROFISSIONAIS E DE SEGURANCA
- 4642-7/02 - COMERCIO ATACADISTA DE ROUPAS E ACESSORIOS PARA USO PROFISSIONAL E DE SEGURANCA DO TRABALHO
- 4643-5/01 - COMERCIO ATACADISTA DE CALCADOS
- 4645-1/01 - COMERCIO ATACADISTA DE INSTRUMENTOS E MATERIAIS PARA USO MEDICO, CIRURGICO, HOSPITALAR E DE
- 4647-8/01 - COMERCIO ATACADISTA DE ARTIGOS DE ESCRITORIO E DE PAPELARIA
- 4649-4/08 - COMERCIO ATACADISTA DE PRODUTOS DE HIGIENE, LIMPEZA E CONSERVACAO DOMICILIAR
- 4649-4/99 - COMERCIO ATACADISTA DE OUTROS EQUIPAMENTOS E ARTIGOS DE USO PESSOAL E DOMESTICO NAO ESPECIFICADOS
- 4651-6/01 - COMERCIO ATACADISTA DE EQUIPAMENTOS DE INFORMATICA
- 4651-6/02 - COMERCIO ATACADISTA DE SUPRIMENTOS PARA INFORMATICA
- 4661-3/00 - COMERCIO ATACADISTA DE MAQUINAS, APARELHOS E EQUIPAMENTOS PARA USO AGROPECUARIO; PARTES E PECAS
- 4664-8/00 - COMERCIO ATACADISTA DE MAQUINAS, APARELHOS E EQUIPAMENTOS PARA USO ODONTO-MEDICO-HOSPITALAR;
- 4665-6/00 - COMERCIO ATACADISTA DE MAQUINAS E EQUIPAMENTOS PARA USO COMERCIAL; PARTES E PECAS
- 4669-9/01 - COMERCIO ATACADISTA DE BOMBAS E COMPRESSORES; PARTES E PECAS
- 4669-9/99 - COMERCIO ATACADISTA DE OUTRAS MAQUINAS E EQUIPAMENTOS NAO ESPECIFICADOS ANTERIORMENTE; PARTES E
- 4671-1/00 - COMERCIO ATACADISTA DE MADEIRA E PRODUTOS DERIVADOS
- 4672-9/00 - COMERCIO ATACADISTA DE FERRAGENS E FERRAMENTAS
- 4673-7/00 - COMERCIO ATACADISTA DE MATERIAL ELETRICO
- 4679-6/99 - COMERCIO ATACADISTA DE MATERIAIS DE CONSTRUCAO EM GERAL
- 4712-1/00 - COMERCIO VAREJISTA DE MERCADORIAS EM GERAL, COM PREDOMINANCIA DE PRODUTOS ALIMENTICIOS -
- 4721-1/04 - COMERCIO VAREJISTA DE DOCES, BALAS, BOMBONS E SEMELHANTES
- 4723-7/00 - COMERCIO VAREJISTA DE BEBIDAS
- 4741-5/00 - COMERCIO VAREJISTA DE TINTAS E MATERIAIS PARA PINTURA
- 4742-3/00 - COMERCIO VAREJISTA DE MATERIAL ELETRICO
- 4743-1/00 - COMERCIO VAREJISTA DE VIDROS
- 4744-0/01 - COMERCIO VAREJISTA DE FERRAGENS E FERRAMENTAS
- 4744-0/02 - COMERCIO VAREJISTA DE MADEIRA E ARTEFATOS
- 4744-0/03 - COMERCIO VAREJISTA DE MATERIAIS HIDRAULICOS
- 4744-0/04 - COMERCIO VAREJISTA DE CAL, AREIA, PEDRA BRITADA, TIJOLOS E TELHAS
- 4744-0/99 - COMERCIO VAREJISTA DE MATERIAIS DE CONSTRUCAO EM GERAL
- 4751-2/01 - COMERCIO VAREJISTA ESPECIALIZADO DE EQUIPAMENTOS E SUPRIMENTOS DE INFORMATICA
- 4752-1/00 - COMERCIO VAREJISTA ESPECIALIZADO DE EQUIPAMENTOS DE TELEFONIA E COMUNICACAO
- 4753-9/00 - COMERCIO VAREJISTA ESPECIALIZADO DE ELETRODOMESTICOS E EQUIPAMENTOS DE AUDIO E VIDEO
- 4754-7/01 - COMERCIO VAREJISTA DE MOVEIS
- 4754-7/02 - COMERCIO VAREJISTA DE ARTIGOS DE COLCHOARIA
- 4754-7/03 - COMERCIO VAREJISTA DE ARTIGOS DE ILUMINACAO
- 4755-5/01 - COMERCIO VAREJISTA DE TECIDOS
- 4755-5/02 - COMERCIO VAREJISTA DE ARTIGOS DE ARMARINHO
- 4755-5/03 - COMERCIO VAREJISTA DE ARTIGOS DE CAMA, MESA E BANHO

DOCUMENTO DE INSCRIÇÃO E ATUALIZAÇÃO NO CACEPE - DIAC

- 4756-3/00 - COMERCIO VAREJISTA ESPECIALIZADO DE INSTRUMENTOS MUSICAIS E ACESSORIOS
- 4757-1/00 - COMERCIO VAREJISTA ESPECIALIZADO DE PECAS E ACESSORIOS PARA APARELHOS ELETROELETRONICOS PARA USO
- 4759-8/99 - COMERCIO VAREJISTA DE OUTROS ARTIGOS DE USO DOMESTICO NAO ESPECIFICADOS ANTERIORMENTE
- 4761-0/01 - COMERCIO VAREJISTA DE LIVROS
- 4761-0/03 - COMERCIO VAREJISTA DE ARTIGOS DE PAPELARIA
- 4762-8/00 - COMERCIO VAREJISTA DE DISCOS, CDS, DVDS E FITAS
- 4763-6/01 - COMERCIO VAREJISTA DE BRINQUEDOS E ARTIGOS RECREATIVOS
- 4763-6/02 - COMERCIO VAREJISTA DE ARTIGOS ESPORTIVOS
- 4763-6/03 - COMERCIO VAREJISTA DE BICICLETAS E TRICICLOS; PECAS E ACESSORIOS
- 4763-6/04 - COMERCIO VAREJISTA DE ARTIGOS DE CACA, PESCA E CAMPING
- 4773-3/00 - COMERCIO VAREJISTA DE ARTIGOS MEDICOS E ORTOPEDICOS
- 4781-4/00 - COMERCIO VAREJISTA DE ARTIGOS DO VESTUARIO E ACESSORIOS
- 4782-2/01 - COMERCIO VAREJISTA DE CALCADOS
- 4789-0/05 - COMERCIO VAREJISTA DE PRODUTOS SANEANTES DOMISSANARIOS
- 4789-0/07 - COMERCIO VAREJISTA DE EQUIPAMENTOS PARA ESCRITORIO
- 4789-0/08 - COMERCIO VAREJISTA DE ARTIGOS FOTOGRAFICOS E PARA FILMAGEM
- 4789-0/99 - COMERCIO VAREJISTA DE OUTROS PRODUTOS NAO ESPECIFICADOS ANTERIORMENTE
- 5620-1/02 - SERVICOS DE ALIMENTACAO PARA EVENTOS E RECEPCOES - BUFE
- 5620-1/04 - FORNECIMENTO DE ALIMENTOS PREPARADOS PREPONDERANTEMENTE PARA CONSUMO DOMICILIAR
- 6209-1/00 - SUPORTE TECNICO, MANUTENCAO E OUTROS SERVICOS EM TECNOLOGIA DA INFORMACAO
- 7729-2/02 - ALUGUEL DE MOVEIS, UTENSILIOS E APARELHOS DE USO DOMESTICO E PESSOAL; INSTRUMENTOS MUSICAIS
- 7733-1/00 - ALUGUEL DE MAQUINAS E EQUIPAMENTOS PARA ESCRITORIOS
- 7739-0/03 - ALUGUEL DE PALCOS, COBERTURAS E OUTRAS ESTRUTURAS DE USO TEMPORARIO, EXCETO ANDAIMES
- 7739-0/99 - ALUGUEL DE OUTRAS MAQUINAS E EQUIPAMENTOS COMERCIAIS E INDUSTRIAIS NAO ESPECIFICADOS
- 8020-0/01 - ATIVIDADES DE MONITORAMENTO DE SISTEMAS DE SEGURANCA ELETRONICO
- 8219-9/01 - FOTOCOPIAS
- 9511-8/00 - REPARACAO E MANUTENCAO DE COMPUTADORES E DE EQUIPAMENTOS PERIFERICOS
- 9529-1/99 - REPARACAO E MANUTENCAO DE OUTROS OBJETOS E EQUIPAMENTOS PESSOAIS E DOMESTICOS NAO ESPECIFICADOS

Este documento comprova a inscrição do estabelecimento no Cadastro de Contribuinte do Estado de Pernambuco - CACEPE, sendo obrigatória a sua colocação em lugar visível no estabelecimento.

Faixa Recolhimento: **Não Informado**

DATA DE INSCRIÇÃO: **30/03/1999**

DATA DE EMISSÃO DO DOCUMENTO: **08/06/2023**



4,270kg	PESO LÍQUIDO
180mm	PROFUNDIDADE
200mm	LARGURA
315mm	ALTURA
Plástico Rígido	JOGO DE CARAMBOLA
Plástico Transparente	COPO
Plástico	TAMPA
Plástico Transparente	CAÇAMBA
Aço Inox	CORPO
1.750 rpm	ROTAÇÃO
1/4 CV (HP)	POTÊNCIA MOTOR
50Hz / 60 Hz	FREQUÊNCIA
250W / 220W	POTÊNCIA ELÉTRICA
127V / 220V	TENSÃO (BIVOLT)
ESPII	MODELO

Compartilhar



EXTRATORES DE SUCOS VITA INOX - CÂMARA PLÁSTICA





TJPE
Tribunal de Justiça
de Pernambuco



1º OFÍCIO DE DISTRIBUIÇÃO DA CAPITAL
FÓRUM DESEMBARGADOR RODOLFO AURELIANO
Av. Des. Guerra Barreto, s/n, térreo, Ilha Joana Bezerra - Recife/PE

CERTIDÃO FALÊNCIA

JOSÉ GILSON DE OLIVEIRA CABRAL, Titular do 1º Ofício de Contador - Distribuidor da Comarca de Recife, capital do Estado de Pernambuco

CERTIFICO, por me haver sido pedido que, conforme pesquisa realizada no sistema JUDWIN, onde são lançadas as distribuições do ofício, a meu cargo, Seção CÍVEL no período de 05 (cinco) anos até a presente data, e que não abrange processos distribuídos no PJe, NÃO encontrei DISTRIBUÍDO Processo de Falência, Concordata, Recuperação Judicial, inexistindo pedido de homologação judicial de plano de recuperação extrajudicial em face de:

FERRUDD COMERCIAL LTDA, CPF/CNPJ: 03.036.083/0001-67

Certifico ainda que, nesta comarca, podem ser obtidas certidões deste tipo de feitos ajuizados em 1º grau, quanto aos processos eletrônicos do PJe, abrangendo todas as comarcas de PE, diretamente no site www.tjpe.jus.br/certidaopje/

Esta certidão não inclui os processos distribuídos antes do prazo estipulado na pesquisa, ainda que em tramitação.

OBS: sem cobrança de taxa em cumprimento ao ofício circular nº 12/2016 de 04/07/2016

Pesquisa realizada até o dia 06 de junho de 2023, por Miryam Neves Falcão.

1º DISTRIBUIDOR DA CAPITAL



Documento autenticado por: Miryam Neves Falcão
TECNICO JUDICIARIO - TPJ - Informação
Autenticado em 06/06/2023 às 16:58
conforme art. 1º, III, "b", da Lei 11.419/2006
<https://autenticacaodocumentos.app.tjpe.jus.br>

Autenticação:
J8.WE.86.KB.00





Linha dupla ação

HCED

CARACTERÍSTICAS - HCED (TAMPA DE CHAPA)

- Conservação de produtos congelados, produtos refrigerados e bebidas
- Refrigeração estática
- Tampa de chapa com puxador frontal e fechadura
- Chapas internas e externas em aço galvanizado pré-pintado com alta resistência à corrosão
- Gabinete interno branco com formas arredondadas
- Isolamento de poliuretano ecologicamente correto
- Divisória interna com pintura plastificada
- Dobradiças balanceadas
- Rodízio duplo giratório de alta resistência 360°
- Degelo manual
- Termostato ajustável para dupla ação
- Dreno frontal
- Grade plástica em material de alta resistência a impacto com proteção UV
- Voltagens: 127V e 220V
- Temperatura de operação de 35°C / 75% de umidade relativa do ar

OPCIONAIS

- Adesivo
- Gás refrigerante R-290

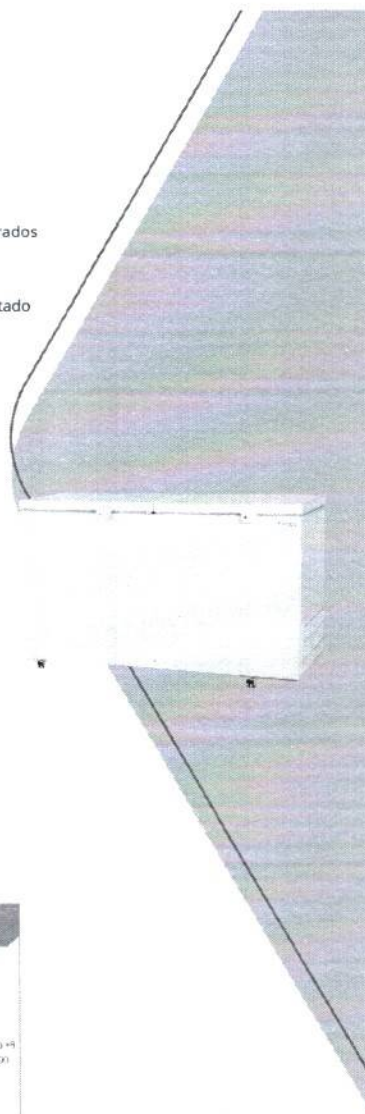

INFORMAÇÕES GERAIS	HCED 216 C	HCED 311 C	HCED 411 C	HCED 503 C
Largura (mm)	750	1015	1265	1507
Altura (mm)	940	940	940	940
Profundidade (mm)	705	705	705	705
Peso líquido (kg)	43	51	61	66
Capacidade (l)	215	311	411	503
Capacidade (l)	24	25	26	35
Consumo de energia (kWh/24h)	12,4	19,0	22,4	19,0
Temperatura de operação (°C)	-22 a -18 / 0 a +5	-22 a -18 / 0 a +5	-22 a -18 / 0 a +5	-22 a -18 / 0 a +5
Tecnologia	R-50A	R-34A	R-34A	R-134A / R-290
Tubo de cobre	1	1	2	2
Tubo de alumínio	8,675	5,725	4,938	3,954
Consumo Bruto (kWh/24h)	30,75	30,90	24,50	30,44
Consumo Exato (kWh/24h)	42,117	36,75	24,74	22,83

* Consumo de energia elétrica conforme NBR 150 23953-2:2016.

FRICON
COOLING LIFE

Linha dupla ação

HCED

CARACTERÍSTICAS – HCED (TAMPA DE CHAPA)

- Conservação de produtos congelados, produtos refrigerados e bebidas
- Refrigeração estática
- Tampa de chapa com puxador frontal e fechadura
- Chapas internas e externas em aço galvanizado pré-pintado com alta resistência à corrosão
- Gabinete interno branco com formas arredondadas
- Isolamento de poliuretano ecologicamente correto
- Divisória interna com pintura plastificada
- Dobradiças balanceadas
- Rodízio duplo giratório de alta resistência 360°
- Degelo manual
- Termostato ajustável para dupla ação
- Dreno frontal
- Grade plástica em material de alta resistência a impacto com proteção UV
- Voltagens: 127V e 220V
- Temperatura de operação de 35°C / 75% de umidade relativa do ar

OPCIONAIS

- Adesivo
- Gás refrigerante R-290

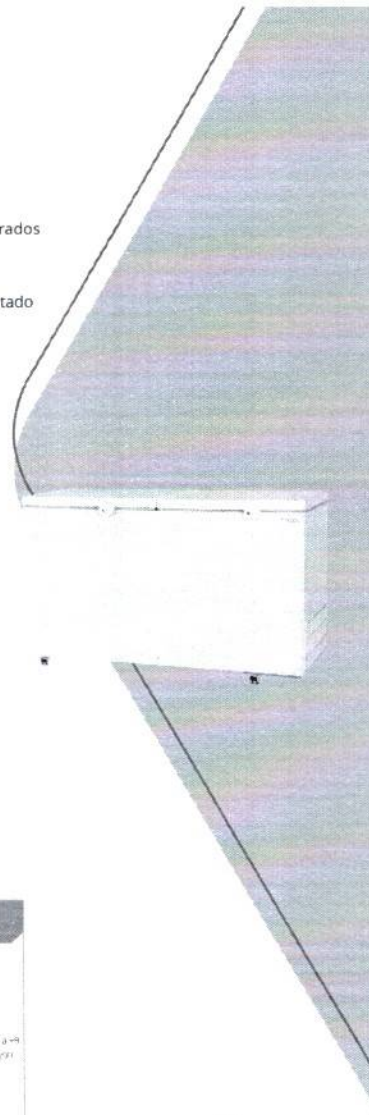

INFORMAÇÕES GERAIS	HCED 216 L	HCED 311 L	HCED 411 L	HCED 503 L
Largura (mm)	750	1025	1265	1505
Altura (mm)	940	940	940	940
Profundidade (mm)	705	705	705	705
Peso líquido (kg)	48	51	61	66
Capacidade total (L)	275	311	411	503
Consumo de energia kWh/24h*	2,4	2,5	2,6	2,5
Variação de temperatura (°C)	-22 a -18 (0 a -4)	-22 a -18 (0 a -4)	-22 a -18 (0 a -4)	-22 a -18 (0 a -4)
Tecnologia	R-32	R-32	R-32	R-32
Turbo	1	1	2	2
Troca 75/103h	8150	5725	4632	3942
Consumo Bruto 25/42°C	3075	3090	2450	2064
Consumo Espec. 25/42°C	42/17	36/15	24/74	22/63

* Consumo de energia à 40% de umidade conforme NBR ISO 23952-2:2015.



VALIDA EM TODO O TERRITÓRIO NACIONAL

NÚMERO 2.353.698 DATA DE EMISSÃO 01.04.1998

NOME JOSÉ RUBENILDO PEREIRA DA SILVA

Nome Humberto Pereira da Silva
Zilda Marques da Silva

MUNICÍPIO São Caetano-PE DATA DE NASCIMENTO 25.08.1962

ENDEREÇO C.C.10684, L.BA18, F.257, Cart. Prim. do Recife-PE.

TELEFONE 329.953.344-49

INSTITUTO TAVARES GUIMARÃES

CARTÓRIO AZEVEDO BASTOS 1º OFÍCIO DE REGISTRO CIVIL DAS PESSOAS NATURAIS E TABELIONATO DE NOTAS - Código CNJ 06.87D-0

Autenticação Digital

De acordo com os artigos 1º, 3º e 7º inc. V 8º, 41 e 52 da Lei Federal 8.935/1994 e Art. 9º Inc. XII da Lei Estadual 8.721/2008 autentico a presente imagem digitalizada, reprodução fiel do documento apresentado e conferido neste ato. O referido é verdade. Dou fé

Cód. Autenticação: 92972407181029010699-1; Data: 24/07/2018 10:40:10

Selo Digital de Fiscalização Tipo Normal C: AHE30757-MA2J;
Valor Total do Ato: R\$ 4,23

Bel. Váizer de Miranda Cavalari
Titular

Confira os dados do ato em: <https://selodigital.tjpb.jus.br>



REPÚBLICA FEDERATIVA DO BRASIL
ESTADO DA PARAÍBA
CARTÓRIO AZEVEDO BASTOS
FUNDDADO EM 1888

PRIMEIRO REGISTRO CIVIL DE NASCIMENTO E ÓBITOS E PRIVATIVO DE CASAMENTOS, INTERDIÇÕES E TUTELAS DA COMARCA DE
JOÃO PESSOA

Av. Eptácio Pessoa, 1145 Bairro dos Estados 58030-00, João Pessoa PB
Tel.: (83) 3244-5404 / Fax: (83) 3244-5484
<http://www.azevedobastos.not.br>
E-mail: cartorio@azevedobastos.not.br



DECLARAÇÃO DE SERVIÇO DE AUTENTICAÇÃO DIGITAL

O Bel. Válber Azevêdo de Miranda Cavalcanti, Oficial do Primeiro Registro Civil de Nascimentos e Óbitos e Privativo de Casamentos, Interdições e Tutelas com atribuição de autenticar e reconhecer firmas da Comarca de João Pessoa Capital do Estado da Paraíba, em virtude de Lei, etc...

DECLARA para os devidos fins de direito que, o documento em anexo identificado individualmente em cada Código de Autenticação Digital¹ ou na referida sequência, foi autenticado de acordo com as Legislações e normas vigentes².

DECLARO ainda que, para garantir transparência e segurança jurídica de todos os atos oriundos da atividade Notarial e Registral no Estado da Paraíba, foi instituído pela Lei N° 10.132, de 06 de novembro de 2013, a aplicação obrigatória de um Selo Digital de Fiscalização Extrajudicial em todos os atos de notas e registro, composto de um código único (por exemplo: Selo Digital: ABC12345-X1X2) e dessa forma, cada autenticação processada pela nossa Serventia pode ser verificada e confirmada tantas vezes quanto for necessário através do site do Tribunal de Justiça do Estado da Paraíba, endereço <https://corregedoria.tjpb.jus.br/selo-digital/>

A autenticação digital do documento faz prova de que, na data e hora em que ela foi realizada, a empresa FERRUDD COMERCIAL LTDA tinha posse de um documento com as mesmas características que foram reproduzidas na cópia autenticada, sendo da empresa FERRUDD COMERCIAL LTDA a responsabilidade, única e exclusiva, pela idoneidade do documento apresentado a este Cartório.

Esta DECLARAÇÃO foi emitida em **10/08/2020 15:43:19 (hora local)** através do sistema de autenticação digital do Cartório Azevêdo Bastos, de acordo com o Art. 1º, 10º e seus §§ 1º e 2º da MP 2200/2001, como também, o documento eletrônico autenticado contendo o Certificado Digital do titular do Cartório Azevêdo Bastos, poderá ser solicitado diretamente a empresa **FERRUDD COMERCIAL LTDA** ou ao Cartório pelo endereço de e-mail autentica@azevedobastos.not.br

Para informações mais detalhadas deste ato, acesse o site <https://autdigital.azevedobastos.not.br> e informe o *Código de Consulta desta Declaração*.

A consulta desta Declaração estará disponível em nosso site.

¹**Código de Autenticação Digital:** 92972407181029010699-1

²**Legislações Vigentes:** Lei Federal nº 8.935/94, Lei Federal nº 10.406/2002, Medida Provisória nº 2200/2001, Lei Federal nº 13.105/2015, Lei Estadual nº 8.721/2008, Lei Estadual nº 10.132/2013 e Provimento CGJ N° 003/2014.

O referido é verdade, dou fé.

CHAVE DIGITAL

00005b1d734fd94f057f2d69fe6bc05bbb4f69b17f0c9cd0541069978a20f79eec39c5c339b30f367bae0655f86201d5bfb66dc50cbe5bd767d30cd3ca372029af922fd52975aee0083fb8e0ba9c1d64



Presidência da República
Casa Civil
Medida Provisória nº 2.200-2,
de 24 de agosto de 2001.



Vitalex



LIQUIDIFICADOR INDUSTRIAL 6 LITROS



Compartilhar



MODELO	LQI-06
TENSÃO	127v / 220v
POTÊNCIA ELÉTRICA	1000W
FREQUÊNCIA	50Hz / 60Hz
POTÊNCIA MOTOR	1/2 CV (HP)
ROTAÇÃO	3500 rpm
CORPO	Aço Inox Escovado
COPO	Aço Inox 304 Escovado - Monobloco
CAPACIDADE	6 Lts
TAMPA	Plástico
FACAS	Aço Inox 304
ALTURA	645mm
LARGURA	260mm
PROFUNDIDADE	250mm

PESO LÍQUIDO 9,250kg

CONFORMIDADE Portaria 371 - NR12



Vitalex Eletrodomésticos

Vitalex



LIQUIDIFICADOR INDUSTRIAL 10 LITROS



Compartilhar



MODELO	LQI-10
TENSÃO	127v / 220v
POTÊNCIA ELÉTRICA	1200W
FREQUÊNCIA	50Hz / 60Hz
POTÊNCIA MOTOR	3/4 CV (HP)
ROTAÇÃO	3500 rpm
CORPO	Aço Inox Escovado
COPO	Aço Inox 304 Escovado - Monobloco
CAPACIDADE	10 Lts
TAMPA	Plástico
FACAS	Aço Inox 304
ALTURA	800mm
LARGURA	270mm
PROFUNDIDADE	250mm

PESO LÍQUIDO 10,250kg

CONFORMIDADE Portaria 371 - NR12



Vitalex Eletrodomésticos



A
 Prefeitura Municipal de São Lourenço da Mata - PE
 Comissão Permanente de Licitação
 Praça Doutor Araújo Sobrinho, S/N, Centro
 São Lourenço da Mata - PE

Att. Presidência da CPL
 Assunto: Proposta de Preço

Ref. Pregão Eletrônico nº 029/2023, Processo Licitatório nº 04/7/2023, abertura dia 03.07.2023, às 10:00 h.

ITEM	DESCRIÇÃO	UND	MARCA	QUANT.	VALOR UNIT.	EXT	VALOR TOTAL	EXT.
2	FREEZER TIPO : HORIZONTAL, CAPACIDADE: 510L OU SUPERIOR, QUANTIDADE TAMPAS: 2 UN, SISTEMA DEGEL: MANUAL, COR: BRANCA, TEMPERATURA OPERAÇÃO: (16 A 20º) E (+1 A +7º) °C, TENSÃO ALIMENTAÇÃO:220 V, CARACT ERISTICAS ADICIONAIS: FECHADURA DE SEGURAN ÇA, DRENO FRONTAL COM TAM PA E RODIZIOS CATMAT 445210	UND	FRICON/HCED503	20	R\$ 4.077,00	QUATRO MIL E SETENTA E SETE REAIS	R\$ 81.540,00	OITENTA E UM MIL, QUINHENTOS E QUARENTA REAIS
3	FREEZER TIPO : HORIZONTAL, CAPACIDADE: 510L OU SUPERIOR, QUANTIDADE TAMPAS: 2 UN, S ISTEMA DEGEL: MANUAL, COR: BRANCA, TEMPER ATURA OPERAÇÃO:(16 A 20º) E (+1 A +7º) °C, TENSÃO ALIMENTAÇÃO:220 V, CARACTERISTICAS ADICIONAIS: FECHADURA DE SEGURANÇA, DRENO FRONTAL COM TAM PA E RODIZIOS CATMAT 445210	UND	FRICON/HCED503	7	R\$ 4.077,00	QUATRO MIL E SETENTA E SETE REAIS	R\$ 28.539,00	VINTE E OITO MIL, QUINHENTOS E TRINTA E NOVE REAIS
4	LIQUIDIFICAD OR INDUSTRIAL MATERIAL COPO: AÇO INOXIDÁVEL, MATERIAL BASE: ALUMÍNIO, LARGURA:280 MM, ALTURA:720 MM, PESO:12,50 KG, CAPACIDADE: 6L, POTÊNCIA MOTOR:0,50 CV, TENSÃO NOMINAL:110/220 V, APLICAÇÃO: INDUSTRIAL CATMAT 272867	UND	VITALEX/LQ6L	30	R\$ 844,00	OITOCENTOS E QUARENTA E QUATRO REAIS	R\$ 25.320,00	VINTE E CINCO MIL, TREZENTOS E VINTE REAIS
5	LIQUIDIFICADOR INDUSTRIAL MATERIAL COPO: AÇO INOXIDÁVEL, MATERIAL BASE: AÇO INOX, CAPACIDADE: 10 L, POTÊNCIA MOTOR: 0,75 CV, TENSÃO NOMINAL: 110/220 V,	UND	VITALEX/LQ10L	10	R\$ 865,00	OITOCENTOS E SESSENTA E CINCO REAIS	R\$ 8.650,00	OITO MIL, SEISCENTOS E CINQUENTA REAIS



MATERIAL CATMAT 478094	TAMPA: ALUMÍNIO							
FOGÃO MATERIAL: AÇO CARBONO, GÁS, TIPO ACENDIMENTO: LARGURA: 970 MM, ALTURA: 810 MM, CARACTERÍSTICAS OU FIMADORES ACABAMENTO PINTURA CATMAT 273544	INDUSTRIAL FUNCCIONAMENTO: MANUAL, ADICIONAIS: DE FERRO 4 UN, SUPERFICIAL: FRUTA	UND	ITAJOBI/04 BOCAS	10	R\$ 2.144,00	DOIS MIL, CENTO E QUARENTA E QUATRO REAIS	R\$ 21.440,00	VINTE E UM MIL, QUATROCENTOS E QUARENTA REAIS
7	JARRA: ALUMÍNIO POLIDO, COR: ALUMÍNIO, POTEN CIA: 1/4 HP, VOLTAGEM: 127/220 V, APLICAÇÃ O: INDUSTRIAL, ADICIONAIS: REFRIGERAÇÃO POR VENTOINHAS CATMAT 323227	UND	VITALEX/ESP-I	15	R\$ 356,00	TREZENTOS E CINQUENTA E SEIS REAIS	R\$ 5.340,00	CINCO MIL, TREZENTOS E QUARENTA REAIS
8	FOGÃO INDUSTRIAL, CARBONO, FUNCIONAMENTO: TIPO ACEN DIMENTO: MANUAL, COMPRIMENTO:140 CM, LARGURA:83 CM, ALTURA:80 CM, TIPO USO: COZINHAR E ASSAR ALIMENTOS, QUANTIDADE BOCAS: 6 UN, APLICAÇÃO: COZINHAR E AS SAR ALIMENTOS CATMAT 600610	UND	ITAJOB/06 BOCAS	10	R\$ 2.393,00	DOIS MIL, TREZENTOS E NOVENTA E TRÊS REAIS	R\$ 23.930,00	VINTE E TRÊS MIL, NOVECENTOS E TRINTA REAIS
12	VENTILADOR TIPO: PAREDE POTÊNCIA MOTOR: 200 W, TENSÃO ALIM ENTAÇÃO: 110/220 V, CARACTERÍSTICAS ADICIO NAIS: OSCILANTE, INCLINAÇÃO VERTICAL, CONTROLE DE VELOCIDADE, MATERIAL: AÇO, DIÂMETRO: 50 CM, COR: PRETA CATMAT 461897.	UND	VENTISOL/NEW	200	R\$ 197,00	CENTO E NOVENTA E SETE REAIS	R\$ 39.400,00	TRINTA E NOVE MIL, QUATROCENTOS REAIS

Valor Global da Proposta de Preço R\$ 234.159,00(Duzentos e trinta e quatro mil cento e cinquenta e nove reais)



CONDICÕES DE COMERCIALIZAÇÃO

Validade da Proposta: 60(sessenta) dias, conforme edital.
Condições de Pagamento: O pagamento será efetuado em até 30 (trinta) dias, conforme edital.
Prazo de Entrega de 15(quinze) dias, conforme edital.
Prazo de Vigência do contrato de 12 meses.
Procedência dos Produtos: Nacional.
Assistência Técnica: Local e Permanente.
Dados do Representante: José Rubenildo Pereira da Silva, brasileiro, casado, residente e domiciliado em Recife - PE, Identidade 2.353.698 SSP-PE, CPF: 329.953.344-49.
Dados Bancários: Banco do Brasil - Agência 1835-X Conta Corrente 62886-7.

DECLARAÇÃO

Declaramos que tomamos conhecimento de todas as exigências contidas no Edital e seus anexos, e que concordamos com todas elas na forma da lei, que os preços são fixos e irredutíveis, e que estão contidos na proposta todos os custos e despesas, tais como: custos diretos e indiretos, tributos incidentes, equipamentos, encargos sociais, trabalhistas, seguros, lucro e outros necessários ao cumprimento integral do objeto deste Edital e seus Anexos, bem como atendemos a todas as especificações do objeto licitado. No caso de constatação de qualquer problema nos produtos, entregues a fornecedora que deverá providenciar a substituição no prazo máximo de 02 (dois) dias, sem qualquer ônus para Prefeitura.

Recife, 03 de Julho de 2023.

JOSE RUBENILDO PEREIRA DA SILVA:3299533449
Assinado de forma digital por JOSE RUBENILDO PEREIRA DA SILVA:3299533449
Dados: 2023.06.30 12:54:41 -03'00"

José Rubenildo Pereira da Silva

(Administrador: 2353698 SSP-PE)

Data da consulta: 09/05/2023 14:43:42



Identificação do Contribuinte - CNPJ Matriz

CNPJ: **03.036.083/0001-67**

A opção pelo Simples Nacional e/ou SIMEI abrange todos os estabelecimentos da empresa

Nome Empresarial: **FERRUDD COMERCIAL LTDA**

Situação Atual

Situação no Simples Nacional: **Optante pelo Simples Nacional desde 01/07/2007**

Situação no SIMEI: **NÃO enquadrado no SIMEI**

+ Mais informações

Períodos Anteriores

Opções pelo Simples Nacional em Períodos Anteriores: **Não Existem**

Enquadramentos no SIMEI em Períodos Anteriores: **Não Existem**

Eventos Futuros (Simples Nacional)

Não Existem

Eventos Futuros (SIMEI)

Não Existem

Voltar

Gerar PDF



GOVERNO DO ESTADO DE PERNAMBUCO
SETEQ - SECRETARIA DO TRABALHO, EMPREGO E QUALIDADE
JUNTA COMERCIAL DO ESTADO DE PERNAMBUCO



CERTIDÃO SIMPLIFICADA DIGITAL

Certificamos que as informações abaixo constam dos documentos arquivados nesta Junta Comercial e são vigentes na data de sua expedição.

EMPRESA			
Nome Empresarial	FERRUDD COMERCIAL LTDA EPP		
Natureza Jurídica	SOCIEDADE EMPRESÁRIA LIMITADA		
NIRE(sede)	CNPJ	Arquivamento do ato Constitutivo	Início da atividade
26201155402	03.036.083/0001-67	12/03/1999	12/03/1999
Endereço: RUA LEANDRO BARRETO, 1361 LOJA 004, JARDIM SAO PAULO, RECIFE, PE - CEP: 50790000			
OBJETO SOCIAL			
COMÉRCIO ATACADISTA DE EQUIPAMENTOS ELÉTRICOS DE USO PESSOAL E DOMÉSTICO; CONFECÇÃO DE PEÇAS DO VESTUÁRIO, EXCETO ROUPAS ÍNTIMAS E AS CONFECCIONADAS SOB MEDIDA; IMPRESSÃO DE MATERIAL PARA USO PUBLICITÁRIO; SERVIÇOS DE ENCADERNAÇÃO E PLASTIFICAÇÃO; SERVIÇOS DE ACABAMENTOS GRÁFICOS, EXCETO ENCADERNAÇÃO E PLASTIFICAÇÃO; FABRICAÇÃO DE EQUIPAMENTOS DE INFORMÁTICA; MANUTENÇÃO E REPARAÇÃO DE APARELHOS ELETROMÉDICOS E ELETROTERRAPÊUTICOS E EQUIPAMENTOS DE IRRADIAÇÃO; MANUTENÇÃO E REPARAÇÃO DE MÁQUINAS E EQUIPAMENTOS PARA AGRICULTURA E PECUÁRIA; MANUTENÇÃO E REPARAÇÃO DE EQUIPAMENTOS E PRODUTOS DE MANUTENÇÃO E REPARAÇÃO DE NÃO-ELETRÔNICOS E UTENSÍLIOS PARA USO MÉDICO, CIRÚRGICO, ODONTOLÓGICO E DE LABORATÓRIO; INSTALAÇÃO DE MÁQUINAS E EQUIPAMENTOS INDUSTRIAIS; MONTAGEM DE ESTRUTURAS METÁLICAS; PREPARAÇÃO DE CANTEIRO E LIMPEZA DE TERRENO; INSTALAÇÃO E MANUTENÇÃO ELÉTRICA; INSTALAÇÃO E MANUTENÇÃO DE SISTEMAS CENTRAIS DE AR CONDICIONADO, DE VENTILAÇÃO E REFRIGERAÇÃO; MONTAGEM E INSTALAÇÃO DE SISTEMAS E EQUIPAMENTOS DE ILUMINAÇÃO E SINALIZAÇÃO EM VIAS PÚBLICAS, PORTOS E AEROPORTOS; SERVIÇOS DE PINTURA DE EDIFÍCIOS EM GERAL; OUTRAS OBRAS DE ACABAMENTO DA CONSTRUÇÃO; COMÉRCIO A VAREJO DE PEÇAS E ACESSÓRIOS NOVOS PARA VEÍCULOS AUTOMOTORES; COMÉRCIO A VAREJO DE PNEUMÁTICOS E CÂMARAS-DE-AR; COMÉRCIO A VAREJO DE MOTOCICLETAS E MOTONETAS NOVAS; COMÉRCIO A VAREJO DE PEÇAS E ACESSÓRIOS NOVOS PARA MOTOCICLETAS E MOTONETAS; COMÉRCIO ATACADISTA DE ARTIGOS DE CAMA, MESA E BANHO; COMÉRCIO ATACADISTA DE ARTIGOS DO VESTUÁRIO E ACESSÓRIOS, EXCETO PROFISSIONAIS E DE SEGURANÇA; COMÉRCIO ATACADISTA DE ROUPAS E ACESSÓRIOS PARA USO PROFISSIONAL E DE SEGURANÇA DO TRABALHO; COMÉRCIO ATACADISTA DE CALÇADOS; COMÉRCIO ATACADISTA DE INSTRUMENTOS E MATERIAIS PARA USO MÉDICO, CIRÚRGICO, HOSPITALAR E DE LABORATÓRIOS; COMÉRCIO ATACADISTA DE ARTIGOS DE ESCRITÓRIO E DE PAPELARIA; COMÉRCIO ATACADISTA DE PRODUTOS DE HIGIENE, LIMPEZA E CONSERVAÇÃO DOMICILIAR; COMÉRCIO ATACADISTA DE OUTROS EQUIPAMENTOS E ARTIGOS DE USO PESSOAL E DOMÉSTICO, TAIS COMO: (BRINQUEDOS DE QUALQUER MATERIAL, INCLUSIVE ELETRÔNICOS); COMÉRCIO ATACADISTA DE EQUIPAMENTOS DE INFORMÁTICA; COMÉRCIO ATACADISTA DE SUPRIMENTOS PARA INFORMÁTICA; COMÉRCIO ATACADISTA DE MÁQUINAS, APARELHOS E EQUIPAMENTOS PARA USO AGROPECUÁRIO; PARTES E PEÇAS; COMÉRCIO ATACADISTA DE MÁQUINAS, APARELHOS E EQUIPAMENTOS PARA USO ODONTO-MÉDICO-HOSPITALAR; PARTES E PEÇAS; COMÉRCIO ATACADISTA DE MÁQUINAS E EQUIPAMENTOS PARA USO COMERCIAL; PARTES E PEÇAS; COMÉRCIO ATACADISTA DE BOMBAS E COMPRESSORES; PARTES E PEÇAS; COMÉRCIO ATACADISTA DE OUTRAS MÁQUINAS E EQUIPAMENTOS DE GINÁSTICA E CONDICIONAMENTO FÍSICO; PARTES E PEÇAS; COMÉRCIO ATACADISTA DE MADEIRA E PRODUTOS DERIVADOS; COMÉRCIO ATACADISTA DE FERRAGENS E FERRAMENTAS; COMÉRCIO ATACADISTA DE MATERIAL ELÉTRICO; COMÉRCIO ATACADISTA DE MATERIAIS DE CONSTRUÇÃO EM GERAL; COMÉRCIO VAREJISTA DE MERCADORIAS EM GERAL, COM PREDOMINÂNCIA DE PRODUTOS ALIMENTÍCIOS - MINIMERCADOS, MERCEARIAS E ARMAZÉNS; COMÉRCIO VAREJISTA DE DOCES, BALAS, BOMBONS E SEMELHANTES; COMÉRCIO VAREJISTA DE BEBIDAS; COMÉRCIO VAREJISTA DE TINTAS E MATERIAIS PARA PINTURA; COMÉRCIO VAREJISTA DE MATERIAL ELÉTRICO; COMÉRCIO VAREJISTA DE VIDROS; COMÉRCIO VAREJISTA DE FERRAGENS E FERRAMENTAS; COMÉRCIO VAREJISTA DE MADEIRA E ARTEFATOS; COMÉRCIO VAREJISTA DE MATERIAIS HIDRÁULICOS; COMÉRCIO VAREJISTA DE CAL, AREIA, PEDRA BRITADA, TIJOLOS E TELHAS; COMÉRCIO VAREJISTA DE MATERIAIS DE CONSTRUÇÃO EM GERAL; COMÉRCIO VAREJISTA ESPECIALIZADO DE EQUIPAMENTOS E SUPRIMENTOS DE INFORMÁTICA; COMÉRCIO VAREJISTA ESPECIALIZADO DE EQUIPAMENTOS DE TELEFONIA E COMUNICAÇÃO; COMÉRCIO VAREJISTA ESPECIALIZADO DE ELETRODOMÉSTICOS E EQUIPAMENTOS DE ÁUDIO E VÍDEO; COMÉRCIO VAREJISTA DE MÓVEIS; COMÉRCIO VAREJISTA DE ARTIGOS DE COLCHOARIA; COMÉRCIO VAREJISTA DE ARTIGOS DE ILUMINAÇÃO; COMÉRCIO VAREJISTA DE TECIDOS; COMERCIO VAREJISTA DE ARTIGOS DE ARMARINHO; COMERCIO VAREJISTA DE ARTIGOS DE CAMA, MESA E BANHO; COMÉRCIO VAREJISTA ESPECIALIZADO DE			

página: 1/3

239196619



CONTROLE: 8713384129848 CPF SOLICITANTE: 067.267.464-58 NIRE: 26201155402 EMITIDA: 14/06/2023 PROTOCOLO: 239196619



GOVERNO DO ESTADO DE PERNAMBUCO
SETEQ - SECRETARIA DO TRABALHO, EMPREGO E QUALIDADE
JUNTA COMERCIAL DO ESTADO DE PERNAMBUCO



CERTIDÃO SIMPLIFICADA DIGITAL

Certificamos que as informações abaixo constam dos documentos arquivados nesta Junta Comercial e são vigentes na data de sua expedição.

EMPRESA			
Nome Empresarial	FERRUDD COMERCIAL LTDA EPP		
Natureza Jurídica:	SOCIEDADE EMPRESÁRIA LIMITADA		
NIRE(sede)	CNPJ	Arquivamento do ato Constitutivo	Início da atividade
26201155402	03.036.083/0001-67	12/03/1999	12/03/1999
Endereço: RUA LEANDRO BARRETO, 1361 LOJA 004, JARDIM SAO PAULO, RECIFE, PE - CEP: 50790000			

INSTRUMENTOS MUSICAIS E ACESSÓRIOS; COMÉRCIO VAREJISTA ESPECIALIZADO DE PEÇAS E ACESSÓRIOS PARA APARELHOS ELETROELETRÔNICOS PARA USO DOMÉSTICO, EXCETO INFORMÁTICA E COMUNICAÇÃO; COMÉRCIO VAREJISTA DE OUTROS ARTIGOS DE USO DOMÉSTICO, TAIS COMO: TOLDOS E SIMILARES; COMÉRCIO VAREJISTA DE OUTROS PRODUTOS DE EXTINTORES, EXCETO PARA VEÍCULOS; COMÉRCIO VAREJISTA DE LIVROS; COMÉRCIO VAREJISTA DE ARTIGOS DE PAPELARIA; COMÉRCIO VAREJISTA DE DISCOS, CDS, DVDS E FITAS; COMÉRCIO VAREJISTA DE BRINQUEDOS E ARTIGOS RECREATIVOS; COMÉRCIO VAREJISTA DE ARTIGOS ESPORTIVOS; COMÉRCIO VAREJISTA DE BICICLETAS E TRICICLOS; PEÇAS E ACESSÓRIOS; COMÉRCIO VAREJISTA DE BICICLETAS E TRICICLOS; PEÇAS E ACESSÓRIOS; COMÉRCIO VAREJISTA DE ARTIGOS MÉDICOS E ORTOPÉDICOS; COMÉRCIO VAREJISTA DE ARTIGOS DO VESTUÁRIO E ACESSÓRIOS; COMÉRCIO VAREJISTA DE CALÇADOS; COMÉRCIO VAREJISTA DE PRODUTOS SANEANTES DOMISSANITÁRIOS; COMÉRCIO VAREJISTA DE EQUIPAMENTOS PARA ESCRITÓRIO; COMÉRCIO VAREJISTA DE ARTIGOS FOTOGRÁFICOS E PARA FILMAGEM; SERVIÇOS DE ALIMENTAÇÃO PARA EVENTOS E RECEPÇÕES - BUFÊ; FORNECIMENTO DE ALIMENTOS PREPARADOS PREPONDERANTEMENTE PARA CONSUMO DOMICILIAR; SUPORTE TÉCNICO, MANUTENÇÃO E OUTROS SERVIÇOS EM TECNOLOGIA DA INFORMAÇÃO; ALUGUEL DE MÓVEIS, UTENSÍLIOS E APARELHOS DE USO DOMÉSTICO E PESSOAL; INSTRUMENTOS MUSICAIS; ALUGUEL DE MÁQUINAS E EQUIPAMENTOS PARA ESCRITÓRIO; ALUGUEL DE PALCOS, COBERTURAS E OUTRAS ESTRUTURAS DE USO TEMPORÁRIO, EXCETO ANDAIMES; ALUGUEL DE PALCOS, COBERTURAS E OUTRAS ESTRUTURAS DE USO TEMPORÁRIO, EXCETO ANDAIMES; ALUGUEL DE OUTRAS MÁQUINAS E EQUIPAMENTOS COMERCIAIS E INDUSTRIAIS DE EQUIPAMENTOS DE TESTE, MEDIÇÃO E CONTROLE, SEM OPERADOR; ATIVIDADES DE MONITORAMENTO DE SISTEMAS DE SEGURANÇA ELETRÔNICO; FOTOCÓPIAS; REPARAÇÃO E MANUTENÇÃO DE COMPUTADORES E DE EQUIPAMENTOS PERIFÉRICOS; REPARAÇÃO E MANUTENÇÃO DE OUTROS OBJETOS E EQUIPAMENTOS PESSOAIS E DOMÉSTICOS, TAIS COMO; (A REPARAÇÃO DE EQUIPAMENTOS ESPORTIVOS, REPARAÇÃO DE BRINQUEDOS E A REPARAÇÃO DE INSTRUMENTOS MUSICAIS, EXCETO HISTÓRICOS); COMÉRCIO VAREJISTA DE ARTIGOS DE CAÇA, PESCA E CAMPING; INSTALAÇÕES DE SISTEMA DE PREVENÇÃO CONTRA INCÊNDIO

CAPITAL SOCIAL	PORTE	PRAZO DE DURACÃO
R\$ 250.000,00 DUZENTOS E CINQUENTA MIL REAIS	Empresa de pequeno porte	XXXXXX
R\$ Capital integralizado: 250.000,00 DUZENTOS E CINQUENTA MIL REAIS		

QUADRO SOCIOS E ADMINISTRADORES			
Nome/CPF	Participação R\$	Cond./Administrador	Término do mandato
JOSE RUBENILDO PEREIRA DA SILVA 329.953.344-49	250.000,00	C / ADMINISTRADOR - ADMINISTR/	XX/XX/XXXX

239196619



página: 2/3

CONTROLE: 8713384129848 CPF SOLICITANTE: 067.267.464-58 NIRE: 26201155402 EMITIDA: 14/06/2023 PROTOCOLO: 239196619



GOVERNO DO ESTADO DE PERNAMBUCO
SETEQ - SECRETARIA DO TRABALHO, EMPREGO E QUALIDADE
JUNTA COMERCIAL DO ESTADO DE PERNAMBUCO

CERTIDÃO SIMPLIFICADA DIGITAL

Certificamos que as informações abaixo constam dos documentos arquivados nesta Junta Comercial e são vigentes na data de sua expedição.

EMPRESA			
Nome Empresarial: FERRUDD COMERCIAL LTDA EPP			
Natureza Jurídica: SOCIEDADE EMPRESÁRIA LIMITADA			
NIRE(sede) 26201155402	CNPJ 03.036.083/0001-67	Arquivamento do ato Constitutivo 12/03/1999	Início da atividade 12/03/1999
Endereço: RUA LEANDRO BARRETO, 1361 LOJA 004, JARDIM SAO PAULO, RECIFE, PE - CEP: 50790000			
ÚLTIMO ARQUIVAMENTO		SITUAÇÃO	STATUS
Data 03/04/2023	Número 20239647416	REGISTRO ATIVO	Sem Status
Ato: 223 - BALANCO PUBLICADO			
Evento: 223 - BALANCO PUBLICADO			
FILIAL(AIS) NESTA UNIDADE DA FEDERAÇÃO OU FORA DELA			
NIRE: XXXXXX		CNPJ: XXXXXX	
Endereço: XXXXXX			
Observação			

RECIFE - PE, 14 de Junho de 2023

JOAO PAULO ROCHA DAMASCENO

239196619



página: 3/3

CONTROLE: 8713384129848 CPF SOLICITANTE: 067.267.464-58 NIRE: 26201155402 EMITIDA: 14/06/2023 PROTOCOLO: 239196619



VENTILADOR DE PAREDE

COMERCIAL 50cm BIVOLT

Acesse a pasta do produto no drive



PRODUTO NACIONAL

- A Classe A Procel**
Em consumo de energia
- Chave de controle eletrônica para parede**
Com ajuste fino de velocidade
- Oscilante**
Oscilação horizontal automática
- Motor potente de 200W**
Alta capacidade de ventilação
- Grades em aço**
Mais segurança e durabilidade
- Bivolt seletivo**
Com chave seletora, escolha entre 127V e 220V
- Pintura eletrostática**
Grade e haste com pintura de alta resistência
- Inclinação regulável**
Com ajuste manual
- Fusível térmico**
Dispositivo de proteção que garante a segurança do motor

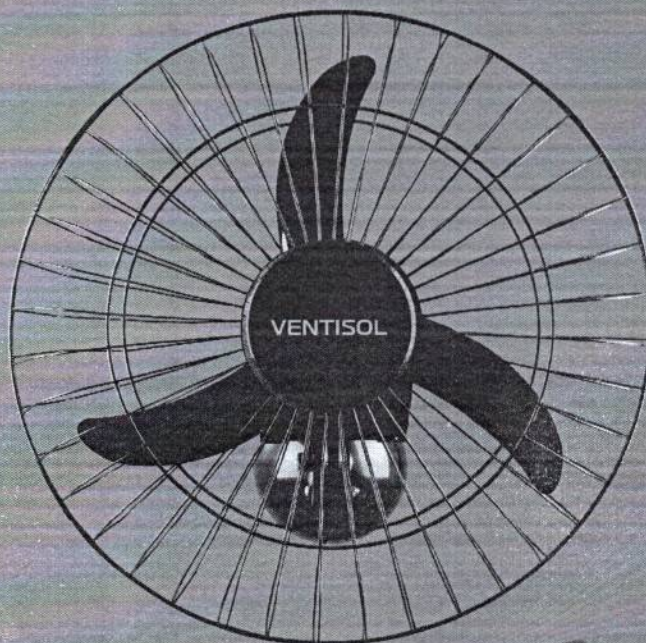

DADOS TÉCNICOS

Potência: 200W
RPM: 1500
Grade: 520mm
Hélice: 440mm
Peso bruto: 2,900 Kg
Peso líquido: 2,300 Kg
CxLxA - mm: 505x190x510
M³ Embalagem: 0,0489
Quantidade: 1
Fabricação: Nacional
Garantia: 12 meses



PRETO 50cm



CROMADO 50cm



BRANCO 50cm

A - 520mm

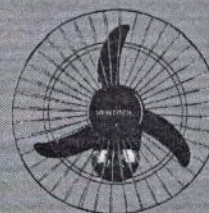

C - 520mm



L - 400mm

SKU	DESCRIÇÃO	DADOS LOGÍSTICOS			DADOS TÉCNICOS					
		TENSÃO	CÓD. DE BARRAS	CAIXA EMP.*	MÁX.	MÉD.	MÍN.	CONSUMO ¹	EFIC. ²	VAZÃO
538	VENTILADOR OSC PAREDE 50CM PR GR ACO PR CH HH PREMIUM	BIVOLT SELETIVO	7898461960505	UN 4	A	A	A	2,90kWh/mês	0,005	1,01m³/s
541	VENTILADOR OSC PAREDE 50CM PR GR CROM CH HH PREMIUM	BIVOLT SELETIVO	7898461960512	UN 4	A	A	A	2,90kWh/mês	0,005	1,01m³/s
542	VENTILADOR OSC PAREDE 50CM BR GR ACO BR CH HH PREMIUM	BIVOLT SELETIVO	7898461960529	UN 4	A	A	A	2,90kWh/mês	0,005	1,01m³/s



A Vantagem reserva o direito de proceder, sem prévio aviso, as modificações técnicas que julgar convenientes. [Os pesos e medidas dos produtos e embalagens podem ter uma variação de ±3%.] *Valor de Empacotamento Máximo. **Consumo mensal para uso diário de 8hrs (velocidade alta). ***Medida em (m³/h) (m³/h)

C.P.L. PM SLM
930
Visto

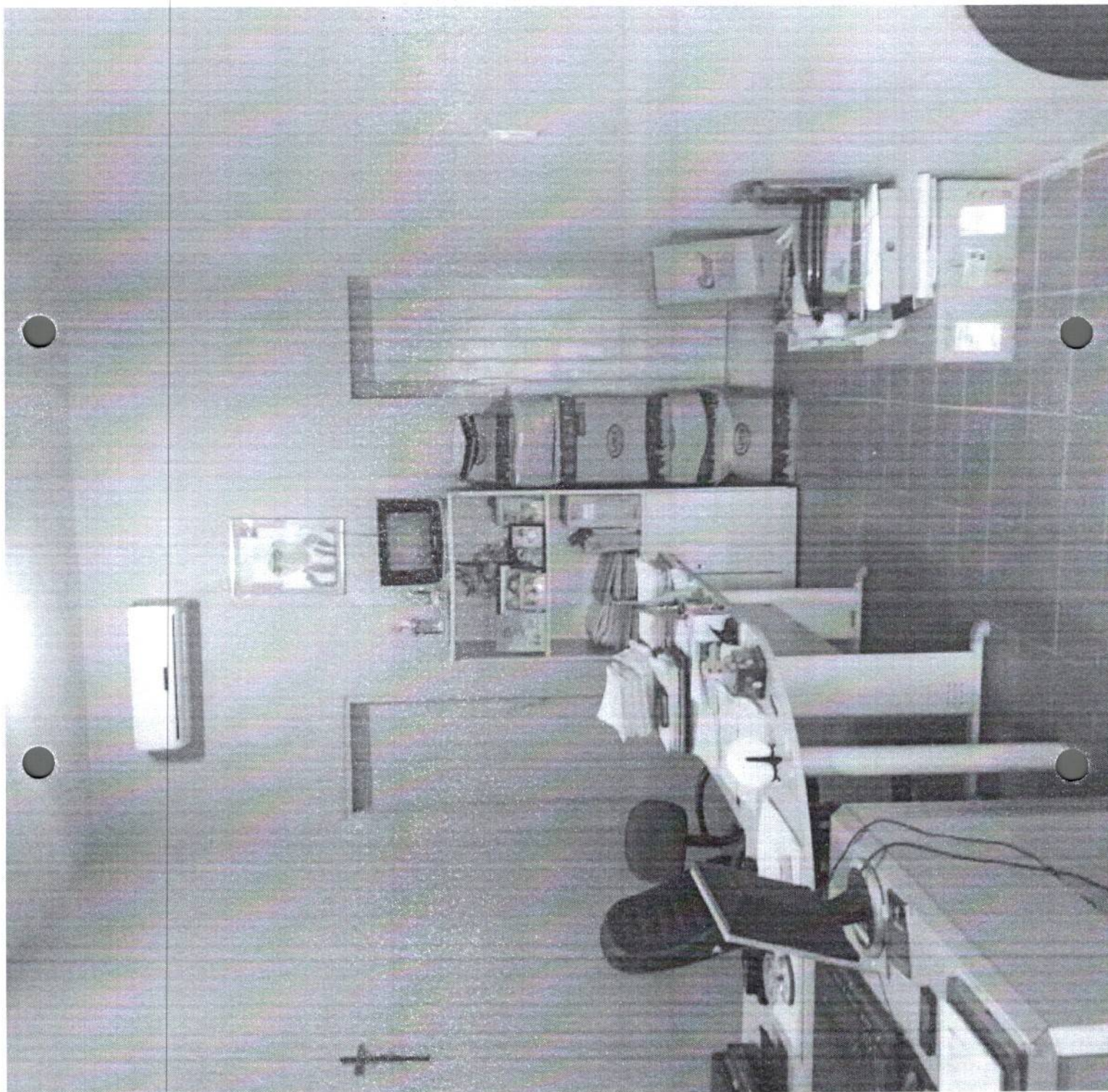

C.P. L. PA. 317
931 No
Visto



C.P.L. PM SLM
932
Visto

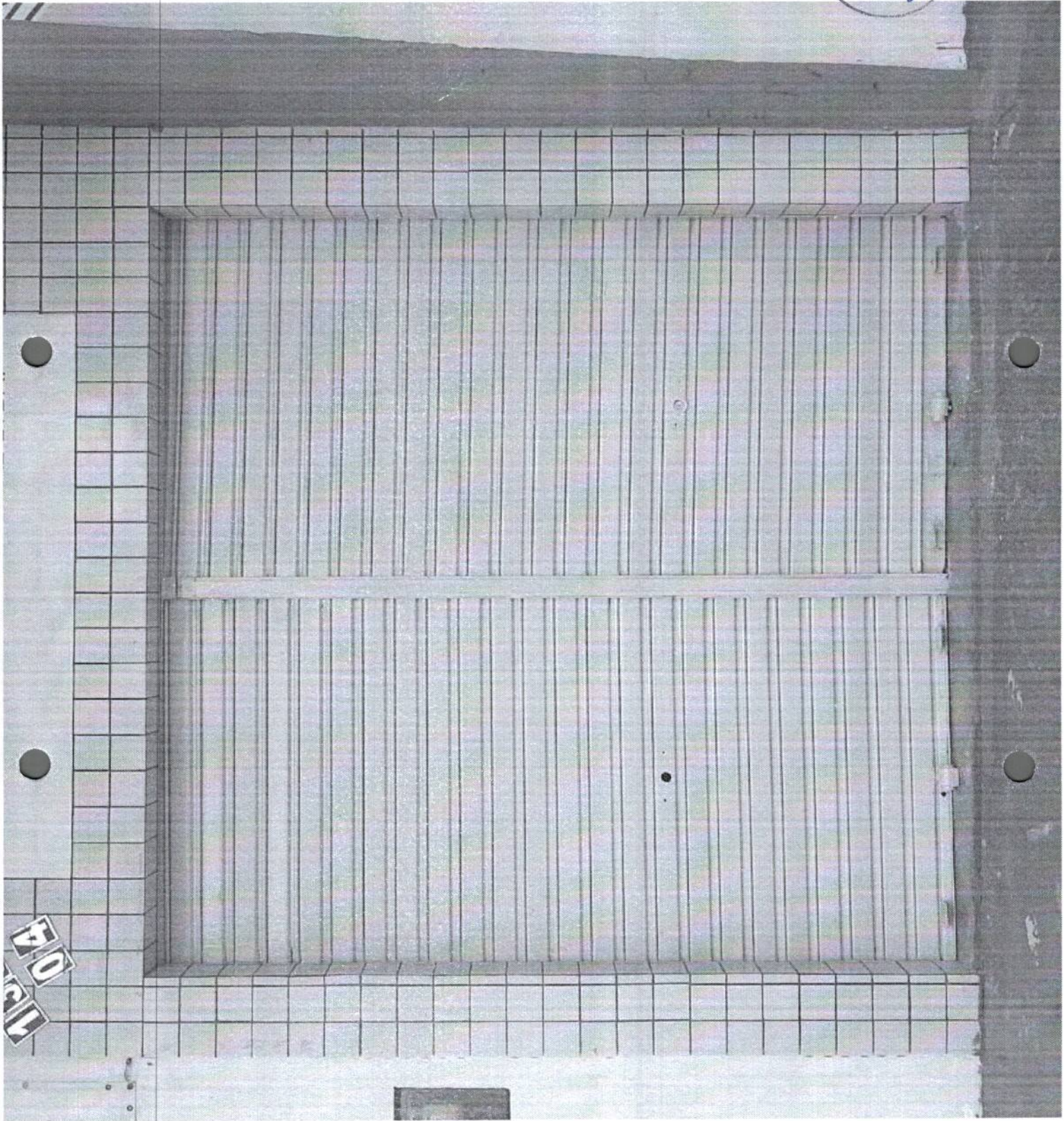

4011





PREFEITURA DE SÃO LOURENÇO DA MATA

Paço Municipal



ANO: 2023

PROCESSO LICITATÓRIO Nº 047/2023
PREGÃO ELETRÔNICO PARA REGISTRO DE PREÇOS Nº
029/2023

FOLHA DE ROSTO
DOCUMENTOS DE HABILITAÇÃO
INOVA TECH INFORMATICA LTDA

CNPJ: 28.706.488/0001-96



PREFEITURA MUNICIPAL DE CURITIBANOS/SC

Endereço: Rua Coronel Vidal Ramos, nº 860 - Centro

CEP: 89.520-000

Telefones: (49) 3245-7200



ATESTADO DE CAPACIDADE TÉCNICA

Atestamos para os devidos fins, que a empresa **INOVA TECH INFORMÁTICA EIRELI**, inscrita no CNPJ nº28.706.488/0001-96, situada a Av. Juscelino K. de Oliveira, nº117 – Sala 04, Bairro Seminário, Taió – SC, CEP: 89190-000, forneceu para o Município de Curitiba, os itens abaixo relacionados:

- 03 UNID – TABLET (SAMSUNG/T865)

REFERENTE À NFE Nº 121

- Nada constando em nossos registros que possa desabonar os serviços prestados até a presente data.

CURITIBANOS/SC, 13 DE NOVEMBRO DE 2020.



Luiza Fregapani Silva
 Ten BM - Mtdl 933676-1

ASSINATURA DO RESPONSÁVEL



CARTÓRIO

Autenticação Digital Código: 118941311201078848529-1
 Data: 13/11/2020 16:54:17
 Valor Total do Ato: R\$ 4,56
 Selo Digital Tipo Normal C: AKR92141-KTFE;



CNJ: 06.870-0

Cartório Azevêdo Bastos
 Av. Presidente Epitácio Pessoa - 1145
 Bairro dos Estado, João Pessoa - PB
 (83) 3244-5404 - cartorio@azevedobastos.net.br
<https://azevedobastos.net.br>

 Bel. Válber Azevêdo de Miranda Cavalcanti
 Titular

TJPB



REPÚBLICA FEDERATIVA DO BRASIL
ESTADO DA PARAÍBA
CARTÓRIO AZEVEDO BASTOS
FUNDADO EM 1888

PRIMEIRO REGISTRO CIVIL DE NASCIMENTO E ÓBITOS E PRIVATIVO DE CASAMENTOS, INTERDIÇÕES E TUTELAS DA COMARCA DE JOÃO PESSOA

Av. Epitácio Pessoa, 1145 Bairro dos Estados 58030-00, João Pessoa PB
Tel.: (83) 3244-5404 / Fax: (83) 3244-5484
<http://www.azevedobastos.not.br>
E-mail: cartorio@azevedobastos.not.br



DECLARAÇÃO DE SERVIÇO DE AUTENTICAÇÃO DIGITAL

O Bel. Válber Azevêdo de Miranda Cavalcanti, Oficial do Primeiro Registro Civil de Nascimentos e Óbitos e Privativo de Casamentos, Interdições e Tutelas com atribuição de autenticar e reconhecer firmas da Comarca de João Pessoa Capital do Estado da Paraíba, em virtude de Lei, etc...

DECLARA para os devidos fins de direito que, o documento em anexo identificado individualmente em cada Código de Autenticação Digital¹ ou na referida sequência, foi autenticado de acordo com as Legislações e normas vigentes².

DECLARO ainda que, para garantir transparência e segurança jurídica de todos os atos oriundos da atividade Notarial e Registral no Estado da Paraíba, foi instituído pela Lei Nº 10.132, de 06 de novembro de 2013, a aplicação obrigatória de um Selo Digital de Fiscalização Extrajudicial em todos os atos de notas e registro, composto de um código único (por exemplo: Selo Digital: ABC12345-X1X2) e dessa forma, cada autenticação processada pela nossa serventia pode ser verificada e confirmada tantas vezes quanto for necessário através do site do Tribunal de Justiça do Estado da Paraíba, endereço <https://corregedoria.tjpb.jus.br/selo-digital/>

A autenticação digital do documento faz prova de que, na data e hora em que ela foi realizada, a empresa INOVA TECH INFORMÁTICA EIRELI tinha posse de um documento com as mesmas características que foram reproduzidas na cópia autenticada, sendo da empresa INOVA TECH INFORMÁTICA EIRELI a responsabilidade, única e exclusiva, pela idoneidade do documento apresentado a este Cartório.

Esta DECLARAÇÃO foi emitida em **13/11/2020 16:59:37 (hora local)** através do sistema de autenticação digital do Cartório Azevedo Bastos, de acordo com o Art. 1º, 10º e seus §§ 1º e 2º da MP 2200/2001, como também, o documento eletrônico autenticado contendo o Certificado Digital do titular do Cartório Azevedo Bastos, poderá ser solicitado diretamente a empresa **INOVA TECH INFORMÁTICA EIRELI** ou ao Cartório pelo endereço de e-mail autentica@azevedobastos.not.br

Para informações mais detalhadas deste ato, acesse o site <https://autdigital.azevedobastos.not.br> e informe o *Código de Autenticação Digital*.

Esta Declaração é válida por **tempo indeterminado** e está disponível para consulta em nosso site.

¹**Código de Autenticação Digital:** 118941311201078848529-1

²**Legislações Vigentes:** Lei Federal nº 8.935/94, Lei Federal nº 10.406/2002, Medida Provisória nº 2200/2001, Lei Federal nº 13.105/2015, Lei Estadual nº 8.721/2008, Lei Estadual nº 10.132/2013 e Provimento CGJ Nº 003/2014.

O referido é verdade, dou fé.

CHAVE DIGITAL

00005b1d734fd94f057f2d69fe6bc05b300b22fe36f0ae0340a4027fc90c071dca77231306f1d873329d18dbea12d05023310865f755a94614a32647ec6e9c8daf
d0be2fd16b0101d8926769343c7950



Presidência da República
Casa Civil
Medida Provisória Nº 2.200-2,
de 24 de agosto de 2001.





PREFEITURA MUNICIPAL DE BARRAÇÃO/PR

Endereço: Rua São Paulo, nº 235 - Centro
CEP: 85.700-000
Telefones: (49) 3644-1215



ATESTADO DE CAPACIDADE TÉCNICA

Atestamos para os devidos fins, que a empresa **INOVA TECH INFORMÁTICA EIRELI**, inscrita no CNPJ nº28.706.488/0001-96, situada a Av. Juscelino K. de Oliveira, nº117 – Sala 04, Bairro Seminário, Taió – SC, CEP: 89190-000, forneceu para o Município de Barracão, os itens abaixo relacionados:

- 01 UNID – NOTEBOOK INTEL CORE I5 (ACER)

REFERENTE A NF-e N° 281

- Nada constando em nossos registros que possa desabonar os serviços prestados até a presente data.

BARRAÇÃO - PR, 11 DE NOVEMBRO DE 2020.

Elieny Brando de Oliveira
ASSINATURA DO RESPONSÁVEL



CARTÓRIO
Autenticação Digital Código: 118940112205091695368-1
Data: 01/12/2020 10:58:45
Valor Total do Ato: R\$ 4,56
Selo Digital Tipo Normal C: AKS47413-10MJ;



Cartório Azevedo Bastos
Av. Presidente Epitácio Pessoa - 1145
Bairro dos Estado, João Pessoa - PB
(83) 3244-5404 - cartorio@azevedobastos.not.br
<https://azevedobastos.not.br>

Bel. Válber Azevedo de Miranda Cavalcanti
Titular

TJPB



REPÚBLICA FEDERATIVA DO BRASIL
ESTADO DA PARAÍBA
CARTÓRIO AZEVEDO BASTOS
FUNDADO EM 1888

PRIMEIRO REGISTRO CIVIL DE NASCIMENTO E ÓBITOS E PRIVATIVO DE CASAMENTOS, INTERDIÇÕES E TUTELAS DA COMARCA DE JOÃO PESSOA

Av. Epitácio Pessoa, 1145 Bairro dos Estados 58030-00, João Pessoa PB
Tel.: (83) 3244-5404 / Fax: (83) 3244-5484
http://www.azevedobastos.not.br
E-mail: cartorio@azevedobastos.not.br



DECLARAÇÃO DE SERVIÇO DE AUTENTICAÇÃO DIGITAL

O Bel. Válber Azevêdo de Miranda Cavalcanti, Oficial do Primeiro Registro Civil de Nascimentos e Óbitos e Privativo de Casamentos, Interdições e Tutelas com atribuição de autenticar e reconhecer firmas da Comarca de João Pessoa Capital do Estado da Paraíba, em virtude de Lei, etc...

DECLARA para os devidos fins de direito que, o documento em anexo identificado individualmente em cada Código de Autenticação Digital¹ ou na referida sequência, foi autenticado de acordo com as Legislações e normas vigentes².

DECLARO ainda que, para garantir transparência e segurança jurídica de todos os atos oriundos da atividade Notarial e Registral no Estado da Paraíba, foi instituído pela Lei Nº 10.132, de 06 de novembro de 2013, a aplicação obrigatória de um Selo Digital de Fiscalização Extrajudicial em todos os atos de notas e registro, composto de um código único (por exemplo: Selo Digital: ABC12345-X1X2) e dessa forma, cada autenticação processada pela nossa serventia pode ser verificada e confirmada tantas vezes quanto for necessário através do site do Tribunal de Justiça do Estado da Paraíba, endereço <https://corregedoria.tjpb.jus.br/selo-digital/>

A autenticação digital do documento faz prova de que, na data e hora em que ela foi realizada, a empresa INOVA TECH INFORMÁTICA EIRELI tinha posse de um documento com as mesmas características que foram reproduzidas na cópia autenticada, sendo da empresa INOVA TECH INFORMÁTICA EIRELI a responsabilidade, única e exclusiva, pela idoneidade do documento apresentado a este Cartório.

Esta DECLARAÇÃO foi emitida em **03/12/2020 17:49:55 (hora local)** através do sistema de autenticação digital do Cartório Azevedo Bastos, de acordo com o Art. 1º, 10º e seus §§ 1º e 2º da MP 2200/2001, como também, o documento eletrônico autenticado contendo o Certificado Digital do titular do Cartório Azevedo Bastos, poderá ser solicitado diretamente a empresa **INOVA TECH INFORMÁTICA EIRELI** ou ao Cartório pelo endereço de e-mail autentica@azevedobastos.not.br

Para informações mais detalhadas deste ato, acesse o site <https://autdigital.azevedobastos.not.br> e informe o *Código de Autenticação Digital*.

Esta Declaração é válida por **tempo indeterminado** e está disponível para consulta em nosso site.

¹**Código de Autenticação Digital:** 118940112205091695368-1

²**Legislações Vigentes:** Lei Federal nº 8.935/94, Lei Federal nº 10.406/2002, Medida Provisória nº 2200/2001, Lei Federal nº 13.105/2015, Lei Estadual nº 8.721/2008, Lei Estadual nº 10.132/2013 e Provimento CGJ N° 003/2014.

O referido é verdade, dou fé.

CHAVE DIGITAL

00005b1d734fd94f057f2d69fe6bc05b3bdc45226e0166202771324ad891f18bf2b4ed8fa445553d4ea75f2492eb6093ae30c94dfba34fcbc7e2c7e37399b5daafd0be2fd16b0101d8926769343c7950



Presidência da República
Casa Civil
Medida Provisória Nº 2.200-2,
de 24 de agosto de 2001.





PREFEITURA MUNICIPAL DE BOM JESUS DO SUL/PR

Endereço: Av. Ipiranga, nº72 – Centro
CEP: 85708-000
Telefones: (46) 3548-2000



Atestado de capacidade Técnica

Atestamos para os devidos fins, que a empresa INOVA TECH INFORMÁTICA EIRELI, inscrita no CNPJ nº28.706.488/0001-96, situada a Av. Juscelino K. de Oliveira, nº117 – Sala 04, Bairro Seminário, Taió – SC, CEP: 89190-000, forneceu para o Município de Bom Jesus do Sul, os itens abaixo relacionados:

- 01 UNID – BEBEDOURO INDUSTRIAL 25 LITROS INOX – FRISBEL.
- 05 UNID – MEMÓRIA RAM 8GB, DDR4, INTERFACE 5 273,00000.

REFERENTE A NFe N°49.

- Nada constando em nossos registros que possa desabonar os serviços prestados até a presente data.

BOM JESUS DO SUL PR, 31 DE JULHO DE 2020.

Valber Azevedo de M. Cavalcanti
ASSINATURA DO RESPONSÁVEL

Confira os dados do ato em: <https://selodigital.tjpb.jus.br> ou Consulte o Documento em: <https://azevedobastos.not.br/documento/118942904215369290950>



CARTÓRIO

Autenticação Digital Código: 118942904215369290950-1
Data: 29/04/2021 11:34:29
Valor Total do Ato: R\$ 4,66
Selo Digital Tipo Normal C: ALL13223-UHVH;



CNJ: 06.870-0

Cartório Azevedo Bastos
Av. Presidente Epitácio Pessoa - 1145
Bairro dos Estados, João Pessoa - PB
(83) 3244-5404 - cartorio@azevedobastos.not.br
<https://azevedobastos.not.br>

Valber Azevedo de M. Cavalcanti
Titular

TJPB



O presente documento digital foi conferido com o original e assinado digitalmente por MARCELO TIMOTEO DE OLIVEIRA, em quinta-feira, 29 de abril de 2021 11:50:05 GMT-03:00, CNS: 06.870-0 - 1º OFÍCIO DE REGISTRO CIVIL DAS PESSOAS NATURAIS E TABELIONATO DE NOTAS/PB, nos termos da medida provisória N. 2.200-2 de 24 de agosto de 2001. Sua autenticidade deverá ser confirmada no endereço eletrônico www.cenad.org.br/autenticidade. O presente documento digital pode ser convertido em papel por meio de autenticação no Tabelaionato de Notas. Provimto n° 100/2020 CNJ - artigo 22.

REPÚBLICA FEDERATIVA DO BRASIL
ESTADO DA PARAÍBA
CARTÓRIO AZEVEDO BASTOS
FUNDADO EM 1888

PRIMEIRO REGISTRO CIVIL DE NASCIMENTO E ÓBITOS E PRIVATIVO DE CASAMENTOS, INTERDIÇÕES E TUTELAS DA COMARCA DE JOÃO PESSOA

Av. Epitácio Pessoa, 1145 Bairro dos Estados 58030-00, João Pessoa PB
Tel.: (83) 3244-5404 / Fax: (83) 3244-5484
<http://www.azevedobastos.not.br>
E-mail: cartorio@azevedobastos.not.br



DECLARAÇÃO DE SERVIÇO DE AUTENTICAÇÃO DIGITAL

O Bel. Válber Azevêdo de Miranda Cavalcanti, Oficial do Primeiro Registro Civil de Nascimentos e Óbitos e Privativo de Casamentos, Interdições e Tutelas com atribuição de autenticar e reconhecer firmas da Comarca de João Pessoa Capital do Estado da Paraíba, em virtude de Lei, etc...

DECLARO ainda que, para garantir transparência e segurança jurídica de todos os atos oriundos da atividade Notarial e Registral no Estado da Paraíba, foi instituído pela Lei Nº 10.132, de 06 de novembro de 2013, a aplicação obrigatória de um Selo Digital de Fiscalização Extrajudicial em todos os atos de notas e registro, composto de um código único (por exemplo: Selo Digital: ABC12345-X1X2) e dessa forma, cada autenticação processada pela nossa Serventia pode ser verificada e confirmada tantas vezes quanto for necessário através do site do Tribunal de Justiça do Estado da Paraíba, endereço <https://corregedoria.tjpb.jus.br/selo-digital/>.

A autenticação digital do documento faz prova de que, na data e hora em que ela foi realizada, a empresa INOVA TECH INFORMÁTICA EIRELI tinha posse de um documento com as mesmas características que foram reproduzidas na cópia autenticada, sendo da empresa INOVA TECH INFORMÁTICA EIRELI a responsabilidade, única e exclusiva, pela idoneidade do documento apresentado a este Cartório.

Nesse sentido, declaro que a INOVA TECH INFORMÁTICA EIRELI assumiu, nos termos do artigo 8º, §1º, do Decreto nº 10.278/2020, que regulamentou o artigo 3º, inciso X, da Lei Federal nº 13.874/2019 e o artigo 2º-A da Lei Federal 12.682/2012, a responsabilidade pelo processo de digitalização dos documentos físicos, garantindo perante este Cartório e terceiros, a sua autoria e integridade.

De acordo com o disposto no artigo 2º-A, §7º, da Lei Federal nº 12.682/2012, o documento em anexo, identificado individualmente em cada Código de Autenticação Digital¹ ou na referida sequência, poderá ser reproduzido em papel ou em qualquer outro meio físico.

Esta DECLARAÇÃO foi emitida em **30/04/2021 13:32:53 (hora local)** através do sistema de autenticação digital do Cartório Azevêdo Bastos, de acordo com o Art. 1º, 10º e seus §§ 1º e 2º da MP 2200/2001, como também, o documento eletrônico autenticado contendo o Certificado Digital do titular do Cartório Azevêdo Bastos, poderá ser solicitado diretamente a empresa INOVA TECH INFORMÁTICA EIRELI ou ao Cartório pelo endereço de e-mail autentica@azevedobastos.not.br Para informações mais detalhadas deste ato, acesse o site <https://autdigital.azevedobastos.not.br> e informe o Código de Autenticação Digital

Esta Declaração é válida por **tempo indeterminado** e está disponível para consulta em nosso site.

¹**Código de Autenticação Digital:** 118942904215369290950-1

²**Legislações Vigentes:** Lei Federal nº 8.935/94, Lei Federal nº 10.406/2002, Medida Provisória nº 2200/2001, Lei Federal nº 13.105/2015, Lei Estadual nº 8.721/2008, Lei Estadual nº 10.132/2013, Provimento CGJ N° 003/2014 e Provimento CNJ N° 100/2020.

O referido é verdade, dou fé.

CHAVE DIGITAL

00005b1d734fd94f057f2d69fe6bc05bbf4d1d1b574e8fe99f761c835e8315843aea0cd8e926c4064fb6eabb81b9f3cfd43f42958941a67f276a950633707641afd0be2fd16b0101d8926769343c7950



Presidência da República
Casa Civil
Medida Provisória Nº 2.200-2,
de 24 de agosto de 2001.





PREFEITURA MUNICIPAL DE BOM JESUS DO SUL/PR

Endereço: Av. Ipiranga, nº72 – Centro

CEP: 85708-000

Telefones: (46) 3548-2000



Atestado de capacidade Técnica

Atestamos para os devidos fins, que a empresa INOVA TECH INFORMÁTICA EIRELI, inscrita no CNPJ nº28.706.488/0001-96, situada a Av. Juscelino K. de Oliveira, nº117 – Sala 04, Bairro Seminário, Taió – SC, CEP: 89190-000, forneceu para o Município de Bom Jesus do Sul, os itens abaixo relacionados:

- 01 UNID –CAIXA AMPLIFICADA BIVOLT AUTOMÁTICA.
- 06 UNID – MONITOR BIVOLT LED DE 21,5 FULL HD

REFERENTE A NF-e Nº101/102/103

- Nada constando em nossos registros que possa desabonar os serviços prestados até a presente data.

BOM JESUS DO SUL PR, 28 DE AGOSTO DE 2020.



 ASSINATURA DO RESPONSÁVEL

Documento Autenticado Digitalmente de acordo com os artigos 1º, 3º e 7º inc. V 8º, 41 e 52 da Lei Federal 8.935/1994 e Art. 6º Inc. XII da Lei Estadual 8.721/2008 autêntico a presente imagem digitalizada, reprodução fiel do documento apresentado e conferido neste ato. O referido é verdade. Dou fé. Confira os dados do ato em: https://selodigital.tjpb.jus.br ou Consulte o Documento em: https://azevedobastos.not.br/documento/118941709203667983600



CARTÓRIO
 Autenticação Digital Código: 118941709203667983600-1
 Data: 17/09/2020 11:35:08
 Valor Total do Ato: R\$ 4,56
 Selo Digital Tipo Normal C: AKL85513-G03N;



CNJ: 06.870-0

Cartório Azevêdo Bastos
 Av. Presidente Epitácio Pessoa - 1145
 Bairro dos Estado, João Pessoa - PB
 (83) 3244-5404 - cartorio@azevedobastos.not.br
<https://azevedobastos.not.br>

 Bel. Válber Azevêdo de Miranda Cavalcanti
 Titular

TJPB



REPÚBLICA FEDERATIVA DO BRASIL
ESTADO DA PARAÍBA
CARTÓRIO AZEVEDO BASTOS
FUNDADO EM 1888

PRIMEIRO REGISTRO CIVIL DE NASCIMENTO E ÓBITOS E PRIVATIVO DE CASAMENTOS, INTERDIÇÕES E TUTELAS DA COMARCA DE JOÃO PESSOA

Av. Epitácio Pessoa, 1145 Bairro dos Estados 58030-00, João Pessoa PB
Tel.: (83) 3244-5404 / Fax: (83) 3244-5484
<http://www.azevedobastos.not.br>
E-mail: cartorio@azevedobastos.not.br



DECLARAÇÃO DE SERVIÇO DE AUTENTICAÇÃO DIGITAL

O Bel. Válber Azevêdo de Miranda Cavalcanti, Oficial do Primeiro Registro Civil de Nascimentos e Óbitos e Privativo de Casamentos, Interdições e Tutelas com atribuição de autenticar e reconhecer firmas da Comarca de João Pessoa Capital do Estado da Paraíba, em virtude de Lei, etc...

DECLARA para os devidos fins de direito que, o documento em anexo identificado individualmente em cada Código de Autenticação Digital¹ ou na referida sequência, foi autenticado de acordo com as Legislações e normas vigentes².

DECLARO ainda que, para garantir transparência e segurança jurídica de todos os atos oriundos da atividade Notarial e Registral no Estado da Paraíba, foi instituído pela Lei Nº 10.132, de 06 de novembro de 2013, a aplicação obrigatória de um Selo Digital de Fiscalização Extrajudicial em todos os atos de notas e registro, composto de um código único (por exemplo: Selo Digital: ABC12345-X1X2) e dessa forma, cada autenticação processada pela nossa serventia pode ser verificada e confirmada tantas vezes quanto for necessário através do site do Tribunal de Justiça do Estado da Paraíba, endereço <https://corregedoria.tjpb.jus.br/selo-digital/>

A autenticação digital do documento faz prova de que, na data e hora em que ela foi realizada, a empresa INOVA TECH INFORMÁTICA EIRELI tinha posse de um documento com as mesmas características que foram reproduzidas na cópia autenticada, sendo da empresa INOVA TECH INFORMÁTICA EIRELI a responsabilidade, única e exclusiva, pela idoneidade do documento apresentado a este Cartório.

Esta DECLARAÇÃO foi emitida em **22/09/2020 17:37:14 (hora local)** através do sistema de autenticação digital do Cartório Azevêdo Bastos, de acordo com o Art. 1º, 10º e seus §§ 1º e 2º da MP 2200/2001, como também, o documento eletrônico autenticado contendo o Certificado Digital do titular do Cartório Azevêdo Bastos, poderá ser solicitado diretamente a empresa **INOVA TECH INFORMÁTICA EIRELI** ou ao Cartório pelo endereço de e-mail autentica@azevedobastos.not.br

Para informações mais detalhadas deste ato, acesse o site <https://autdigital.azevedobastos.not.br> e informe o *Código de Autenticação Digital*..

Esta Declaração é válida por **tempo indeterminado** e está disponível para consulta em nosso site.

¹**Código de Autenticação Digital:** 118941709203667983600-1

²**Legislações Vigentes:** Lei Federal nº 8.935/94, Lei Federal nº 10.406/2002, Medida Provisória nº 2200/2001, Lei Federal nº 13.105/2015, Lei Estadual nº 8.721/2008, Lei Estadual nº 10.132/2013 e Provimento CGJ Nº 003/2014.

O referido é verdade, dou fé.

CHAVE DIGITAL

00005b1d734fd94f057f2d69fe6bc05bf63199e4a570c279790244714da5b172064c6f83ff139369fc9043f9bdc5a25e7e18535a9ac62285722e9db48715704aaf
d0be2fd16b0101d8926769343c7950



Presidência da República
Casa Civil
Medida Provisória Nº 2.200-2,
de 24 de agosto de 2001.





PREFEITURA MUNICIPAL DE BRASILÂNDIA DE MINAS/MG

Endereço: Praça Cívica, nº 141 – Bela Vista

CEP: 38.779-000

Telefones: (38) 3562-1202



ATESTADO DE CAPACIDADE TÉCNICA

Atestamos para os devidos fins, que a empresa **INOVA TECH INFORMÁTICA EIRELI**, inscrita no CNPJ nº 28.706.488/0001-96, situada a Av. Juscelino K. de Oliveira, nº 117 – Sala 04, Bairro Seminário, Taió – SC, CEP: 89190-000, forneceu para o Município de Brasilândia de Minas, os itens abaixo relacionados:

- 40 UNID – MICROCOMPUTADOR COMPLETO (EVEREX)

REFERENTE A NFe N° 235.

- Nada constando em nossos registros que possa desabonar os serviços prestados até a presente data.

BRASILÂNDIA DE MINAS/MG, 11 DE NOVEMBRO DE 2020.

ASSINATURA DO RESPONSÁVEL

Paulo Ferreira Machado
Sec. Exec. da Sec. Mun. de
Adm. e Planejamento
Mat. 002 330-2

Confira os dados do ato em: <https://selodigital.tjpb.jus.br> ou Consulte o Documento em: <https://azevedobastos.not.br/documento/118942904219585922144>



CARTÓRIO

Autenticação Digital Código: 118942904219585922144-1
Data: 29/04/2021 11:34:24
Valor Total do Ato: R\$ 4,66
Selo Digital Tipo Normal C: ALL13219-KPJP;



CNJ: 06.870-0

Cartório Azevêdo Bastos
Av. Presidente Epitácio Pessoa - 1145
Bairro dos Estado, João Pessoa - PB
(83) 3244-5404 - cartorio@azevedobastos.not.br
<https://azevedobastos.not.br>

Válber Azevêdo de M. Cavalcanti
Válber Azevêdo de M. Cavalcanti
Titular

TJPB



REPÚBLICA FEDERATIVA DO BRASIL
ESTADO DA PARAÍBA
CARTÓRIO AZEVEDO BASTOS
FUNDADO EM 1888

PRIMEIRO REGISTRO CIVIL DE NASCIMENTO E ÓBITOS E PRIVATIVO DE CASAMENTOS, INTERDIÇÕES E TUTELAS DA COMARCA DE JOÃO PESSOA

Av. Epitácio Pessoa, 1145 Bairro dos Estados 58030-00, João Pessoa PB
Tel.: (83) 3244-5404 / Fax: (83) 3244-5484
<http://www.azevedobastos.not.br>
E-mail: cartorio@azevedobastos.not.br



DECLARAÇÃO DE SERVIÇO DE AUTENTICAÇÃO DIGITAL

O Bel. Válber Azevêdo de Miranda Cavalcanti, Oficial do Primeiro Registro Civil de Nascimentos e Óbitos e Privativo de Casamentos, Interdições e Tutelas com atribuição de autenticar e reconhecer firmas da Comarca de João Pessoa Capital do Estado da Paraíba, em virtude de Lei, etc...

DECLARO ainda que, para garantir transparência e segurança jurídica de todos os atos oriundos da atividade Notarial e Registral no Estado da Paraíba, foi instituído pela Lei Nº 10.132, de 06 de novembro de 2013, a aplicação obrigatória de um Selo Digital de Fiscalização Extrajudicial em todos os atos de notas e registro, composto de um código único (por exemplo: Selo Digital: ABC12345-X1X2) e dessa forma, cada autenticação processada pela nossa Serventia pode ser verificada e confirmada tantas vezes quanto for necessário através do site do Tribunal de Justiça do Estado da Paraíba, endereço <https://corregedoria.tjpb.jus.br/selo-digital/>.

A autenticação digital do documento faz prova de que, na data e hora em que ela foi realizada, a empresa INOVA TECH INFORMÁTICA EIRELI tinha posse de um documento com as mesmas características que foram reproduzidas na cópia autenticada, sendo da empresa INOVA TECH INFORMÁTICA EIRELI a responsabilidade, única e exclusiva, pela idoneidade do documento apresentado a este Cartório.

Nesse sentido, declaro que a INOVA TECH INFORMÁTICA EIRELI assumiu, nos termos do artigo 8º, §1º, do Decreto nº 10.278/2020, que regulamentou o artigo 3º, inciso X, da Lei Federal nº 13.874/2019 e o artigo 2º-A da Lei Federal 12.682/2012, a responsabilidade pelo processo de digitalização dos documentos físicos, garantindo perante este Cartório e terceiros, a sua autoria e integridade.

De acordo com o disposto no artigo 2º-A, §7º, da Lei Federal nº 12.682/2012, o documento em anexo, identificado individualmente em cada Código de Autenticação Digital¹ ou na referida sequência, poderá ser reproduzido em papel ou em qualquer outro meio físico.

Esta DECLARAÇÃO foi emitida em **30/04/2021 13:23:39 (hora local)** através do sistema de autenticação digital do Cartório Azevêdo Bastos, de acordo com o Art. 1º, 10º e seus §§ 1º e 2º da MP 2200/2001, como também, o documento eletrônico autenticado contendo o Certificado Digital do titular do Cartório Azevêdo Bastos, poderá ser solicitado diretamente a empresa INOVA TECH INFORMÁTICA EIRELI ou ao Cartório pelo endereço de e-mail autentica@azevedobastos.not.br Para informações mais detalhadas deste ato, acesse o site <https://autdigital.azevedobastos.not.br> e informe o Código de Autenticação Digital

Esta Declaração é válida por **tempo indeterminado** e está disponível para consulta em nosso site.

¹**Código de Autenticação Digital:** 118942904219585922144-1

²**Legislações Vigentes:** Lei Federal nº 8.935/94, Lei Federal nº 10.406/2002, Medida Provisória nº 2200/2001, Lei Federal nº 13.105/2015, Lei Estadual nº 8.721/2008, Lei Estadual nº 10.132/2013, Provimento CGJ Nº 003/2014 e Provimento CNJ Nº 100/2020.

O referido é verdade, dou fé.

CHAVE DIGITAL

00005b1d734fd94f057f2d69fe6bc05bbf4d1d1b574e8fe99f761c835e831584081267e36524df85a34e08f93226654dc548f4d0e9a55aa767788005b7a0e95daf
d0be2fd16b0101d8926769343c7950



Presidência da República
Casa Civil
Medida Provisória Nº 2.200-2,
de 24 de agosto de 2001.





PREFEITURA MUNICIPAL DE COLINA - SP

Endereço: Rua Antônio Paulo d. Miranda, nº 466 - Centro

CEP: 14.770-000

Telefones: (17) 3341-9444



ATESTADO DE CAPACIDADE TÉCNICA

Atestamos para os devidos fins, que a empresa **INOVA TECH INFORMÁTICA EIRELI**, inscrita no CNPJ nº 28.706.488/0001-96, situada a Av. Juscelino K. de Oliveira, nº 117 – Sala 04, Bairro Seminário, Taió – SC, CEP: 89190-000, forneceu para Prefeitura Municipal de Colina - SP, os itens abaixo relacionados:

- **11 UNIDADES – MICROCOMPUTADOR (DESKTP BÁSICO)**

REFERENTE A NFe N° 304

- Nada constando em nossos registros que possa desabonar os serviços prestados até a presente data.

COLINA - SP, 23 DE NOVEMBRO DE 2020.

João Pedro da Silva Destri
RG 15.376.982 SSP/SP

ASSINATURA DO RESPONSÁVEL

Confira os dados do ato em: <https://selodigital.tjpb.jus.br> ou Consulte o Documento em: <https://azevedobastos.not.br/documento/118942904215513065142>



CARTÓRIO

Autenticação Digital Código: 118942904215513065142-1
Data: 29/04/2021 11:34:23
Valor Total do Ato: R\$ 4,66
Selo Digital Tipo Normal C: ALL13218-RR20;



CNPJ: 06.870-0

Cartório Azevêdo Bastos
Av. Presidente Epitácio Pessoa - 1145
Bairro dos Estado, João Pessoa - PB
(83) 3244-5404 - cartorio@azevedobastos.not.br
<https://azevedobastos.not.br>

Válber Azevêdo de M. Cavalcanti
Titular

TJPB



O presente documento digital foi conferido com o original e assinado digitalmente por MARCELO TIMOTEO DE OLIVEIRA, em quinta-feira, 29 de abril de 2021 11:50:05 GMT-03:00, CNS: 06.870-0 - 1º OFÍCIO DE REGISTRO CIVIL DAS PESSOAS NATURAIS E TABELIONATO DE NOTAS/PB, nos termos da medida provisória N. 2.200-2 de 24 de agosto de 2001. Sua autenticidade deverá ser confirmada no endereço eletrônico www.cenad.org.br/autenticidade. O presente documento digital pode ser convertido em papel por meio de autenticação no Tabelaionato de Notas. Provimto nº 100/2020 CNJ - artigo 22.

REPÚBLICA FEDERATIVA DO BRASIL
ESTADO DA PARAÍBA
CARTÓRIO AZEVEDO BASTOS
FUNDADO EM 1888

PRIMEIRO REGISTRO CIVIL DE NASCIMENTO E ÓBITOS E PRIVATIVO DE CASAMENTOS, INTERDIÇÕES E TUTELAS DA COMARCA DE JOÃO PESSOA

Av. Epitácio Pessoa, 1145 Bairro dos Estados 58030-00, João Pessoa PB
Tel.: (83) 3244-5404 / Fax: (83) 3244-5484
<http://www.azevedobastos.not.br>
E-mail: cartorio@azevedobastos.not.br



DECLARAÇÃO DE SERVIÇO DE AUTENTICAÇÃO DIGITAL

O Bel. Válber Azevêdo de Miranda Cavalcanti, Oficial do Primeiro Registro Civil de Nascimentos e Óbitos e Privativo de Casamentos, Interdições e Tutelas com atribuição de autenticar e reconhecer firmas da Comarca de João Pessoa Capital do Estado da Paraíba, em virtude de Lei, etc...

DECLARO ainda que, para garantir transparência e segurança jurídica de todos os atos oriundos da atividade Notarial e Registral no Estado da Paraíba, foi instituído pela Lei Nº 10.132, de 06 de novembro de 2013, a aplicação obrigatória de um Selo Digital de Fiscalização Extrajudicial em todos os atos de notas e registro, composto de um código único (por exemplo: Selo Digital: ABC12345-X1X2) e dessa forma, cada autenticação processada pela nossa Serventia pode ser verificada e confirmada tantas vezes quanto for necessário através do site do Tribunal de Justiça do Estado da Paraíba, endereço <https://corregedoria.tjpb.jus.br/selo-digital/>.

A autenticação digital do documento faz prova de que, na data e hora em que ela foi realizada, a empresa INOVA TECH INFORMÁTICA EIRELI tinha posse de um documento com as mesmas características que foram reproduzidas na cópia autenticada, sendo da empresa INOVA TECH INFORMÁTICA EIRELI a responsabilidade, única e exclusiva, pela idoneidade do documento apresentado a este Cartório.

Nesse sentido, declaro que a INOVA TECH INFORMÁTICA EIRELI assumiu, nos termos do artigo 8º, §1º, do Decreto nº 10.278/2020, que regulamentou o artigo 3º, inciso X, da Lei Federal nº 13.874/2019 e o artigo 2º-A da Lei Federal 12.682/2012, a responsabilidade pelo processo de digitalização dos documentos físicos, garantindo perante este Cartório e terceiros, a sua autoria e integridade.

De acordo com o disposto no artigo 2º-A, §7º, da Lei Federal nº 12.682/2012, o documento em anexo, identificado individualmente em cada Código de Autenticação Digital¹ ou na referida sequência, poderá ser reproduzido em papel ou em qualquer outro meio físico.

Esta DECLARAÇÃO foi emitida em **30/04/2021 13:22:08 (hora local)** através do sistema de autenticação digital do Cartório Azevedo Bastos, de acordo com o Art. 1º, 10º e seus §§ 1º e 2º da MP 2200/2001, como também, o documento eletrônico autenticado contendo o Certificado Digital do titular do Cartório Azevedo Bastos, poderá ser solicitado diretamente a empresa INOVA TECH INFORMÁTICA EIRELI ou ao Cartório pelo endereço de e-mail autentica@azevedobastos.not.br Para informações mais detalhadas deste ato, acesse o site <https://autdigital.azevedobastos.not.br> e informe o Código de Autenticação Digital

Esta Declaração é válida por **tempo indeterminado** e está disponível para consulta em nosso site.

¹**Código de Autenticação Digital:** 118942904215513065142-1

²**Legislações Vigentes:** Lei Federal nº 8.935/94, Lei Federal nº 10.406/2002, Medida Provisória nº 2200/2001, Lei Federal nº 13.105/2015, Lei Estadual nº 8.721/2008, Lei Estadual nº 10.132/2013, Provimento CGJ Nº 003/2014 e Provimento CNJ Nº 100/2020.

O referido é verdade, dou fé.

CHAVE DIGITAL

00005b1d734fd94f057f2d69fe6bc05bbf4d1d1b574e8fe99f761c835e831584854e98e7de2af99f9bc689ffd928b6774ce427504fe3462e8eced784333a6a7fafd0be2fd16b0101d8926769343c7950



Presidência da República
Casa Civil
Medida Provisória Nº 2.200-2,
de 24 de agosto de 2001.



AO CONSÓRCIO METROPOLITANO DE SAÚDE DO PARANÁ - PR
Endereço: Rua da Paz, nº 260 - Centro
CEP: 83.505-000
Telefones: (41) 3679-2170

ATESTADO DE CAPACIDADE TÉCNICA

Atestamos para os devidos fins, que a empresa **INOVA TECH INFORMÁTICA EIRELI**, inscrita no CNPJ nº28.706.488/0001-96, situada a Av. Juscelino K. de Oliveira, nº117 – Sala 04, Bairro Seminário, Taió – SC, CEP: 89190-000, forneceu para Consórcio Metropolitano do Paraná - COMESP, os itens abaixo relacionados:

- 38 UNID – IMPRESSORA LASER MONOCROMÁTICA (ELGIN)

REFERENTE A NFe N° 300; N° 237

- Nada constando em nossos registros que possa desabonar os serviços prestados até a presente data.

CURITIBA - PR, 23 DE NOVEMBRO DE 2020.

Renata Luiza da Silva
COMESP
ASSINATURA DO RESPONSÁVEL



REPÚBLICA FEDERATIVA DO BRASIL
ESTADO DA PARAÍBA
CARTÓRIO AZEVEDO BASTOS
FUNDADO EM 1888

PRIMEIRO REGISTRO CIVIL DE NASCIMENTO E ÓBITOS E PRIVATIVO DE CASAMENTOS, INTERDIÇÕES E TUTELAS DA COMARCA DE JOÃO PESSOA

Av. Epitácio Pessoa, 1145 Bairro dos Estados 58030-00, João Pessoa PB
Tel.: (83) 3244-5404 / Fax: (83) 3244-5484
<http://www.azevedobastos.not.br>
E-mail: cartorio@azevedobastos.not.br



DECLARAÇÃO DE SERVIÇO DE AUTENTICAÇÃO DIGITAL

O Bel. Válber Azevêdo de Miranda Cavalcanti, Oficial do Primeiro Registro Civil de Nascimentos e Óbitos e Privativo de Casamentos, Interdições e Tutelas com atribuição de autenticar e reconhecer firmas da Comarca de João Pessoa Capital do Estado da Paraíba, em virtude de Lei, etc...

DECLARA para os devidos fins de direito que, o documento em anexo identificado individualmente em cada Código de Autenticação Digital¹ ou na referida sequência, foi autenticado de acordo com as Legislações e normas vigentes².

DECLARO ainda que, para garantir transparência e segurança jurídica de todos os atos oriundos da atividade Notarial e Registral no Estado da Paraíba, foi instituído pela Lei Nº 10.132, de 06 de novembro de 2013, a aplicação obrigatória de um Selo Digital de Fiscalização Extrajudicial em todos os atos de notas e registro, composto de um código único (por exemplo: Selo Digital: ABC12345-X1X2) e dessa forma, cada autenticação processada pela nossa Serventia pode ser verificada e confirmada tantas vezes quanto for necessário através do site do Tribunal de Justiça do Estado da Paraíba, endereço <https://corregedoria.tjpb.jus.br/selo-digital/>

A autenticação digital do documento faz prova de que, na data e hora em que ela foi realizada, a empresa INOVA TECH INFORMÁTICA EIRELI tinha posse de um documento com as mesmas características que foram reproduzidas na cópia autenticada, sendo da empresa INOVA TECH INFORMÁTICA EIRELI a responsabilidade, única e exclusiva, pela idoneidade do documento apresentado a este Cartório.

Esta DECLARAÇÃO foi emitida em **03/12/2020 17:48:22 (hora local)** através do sistema de autenticação digital do Cartório Azevedo Bastos, de acordo com o Art. 1º, 10º e seus §§ 1º e 2º da MP 2200/2001, como também, o documento eletrônico autenticado contendo o Certificado Digital do titular do Cartório Azevedo Bastos, poderá ser solicitado diretamente a empresa **INOVA TECH INFORMÁTICA EIRELI** ou ao Cartório pelo endereço de e-mail autentica@azevedobastos.not.br

Para informações mais detalhadas deste ato, acesse o site <https://autdigital.azevedobastos.not.br> e informe o *Código de Autenticação Digital*.

Esta Declaração é válida por **tempo indeterminado** e está disponível para consulta em nosso site.

¹**Código de Autenticação Digital:** 118940112202816227271-1

²**Legislações Vigentes:** Lei Federal nº 8.935/94, Lei Federal nº 10.406/2002, Medida Provisória nº 2200/2001, Lei Federal nº 13.105/2015, Lei Estadual nº 8.721/2008, Lei Estadual nº 10.132/2013 e Provimento CGJ Nº 003/2014.

O referido é verdade, dou fé.

CHAVE DIGITAL

00005b1d734fd94f057f2d69fe6bc05b3bdc45226e0166202771324ad891f18b2ea0a9f273f269da21dd7327c0d9458d781637f2d123ca9471e01ad27adbd5e8afd0be2fd16b0101d8926769343c7950



Presidência da República
Casa Civil
Medida Provisória Nº 2.200-2,
de 24 de agosto de 2001.



ATESTADO DE CAPACIDADE TÉCNICA

Atestamos, a pedido da interessada e para fins de prova que a empresa **INOVA TECH INFORMÁTICA EIRELI**, inscrita sob o CNPJ nº 28.706.488/0001-96, estabelecida na Avenida JK DE OLIVEIRA nº 117, SALA 04, Seminário, Taió - CEP: 89.190-000 - Santa Catarina, forneceu à **FINATEC - Fundação de Empreendimentos Científicos e Tecnológicos**, inscrita sob o CNPJ nº 37.116.704/0001-34, para atender as necessidades do Projeto *"Reconhecimento Biométrico Facial em Sistemas Distribuídos para Prevenção de Fraudes em Capacitações utilizando Dispositivos Computacionais com Protocolos de Confiança"*, conforme Autorização de Fornecimento nº 27938/2020 emitida em 09/09/2020, os produtos constantes na tabela abaixo:

Produto	Quantidade
Notebooks de Desenvolvimento - DELL/G515 1 Intel Core i7-9750H (2.6 GHz ate 4.5 GHz, cache de 12MB, hexa-core, 9a geracao) 1 Windows 10 Home Single Language, de 64 bits - em Portugues (Brasil) 1 Placa de video dedicada NVIDIA GEFORCE GTX 1660 Ti com 6GB de GDDR6 2 Memorias de 8GB, DDR4, 2666MHz; Expansivel ate 32GB (2 slots soDIMM, sem slot livre) 1 SSD de 512GB M.2 PCIe NVMe 1 Tela Full HD IPS de 15,6" (1920 x 1080), 60Hz, 300 nits, antirreflexo, retroiluminado e borda fina Placa de rede Wireless 802.11ac + Bluetooth 4.1, banda dupla	02

finatec.org.br

fone: 61 33480400
fax: 61 33073201

v. L3 Norte | Ed. Finatéc | Asa Norte | Brasília - DF | Cep 70910-900
Campus Universitário Darcy Ribeiro

Brasília, 08 de dezembro de 2020.

 Prof. Armando de Azevedo Caldeira Pires
 Diretor-Presidente

D4Sign f6659ee3-6b84-4f22-a7e0-bad9cf4f66d1 - Para confirmar as assinaturas acesse <https://secure.d4sign.com.br/verificar>
 Documento assinado eletronicamente, conforme MP 2.200-2/01, Art. 10º, §2.



CARTÓRIO
 Autenticação Digital Código: 118941012202802724297-1
 Data: 10/12/2020 16:35:08
 Valor Total do Ato: R\$ 4,56
 Selo Digital Tipo Normal C: AKV75925-BBWF;



Cartório Azevedo Bastos
 Av. Presidente Epitácio Pessoa - 1145
 Balroo dos Estado, João Pessoa - PB
 (83) 3244-5404 - cartorio@azevedobastos.not.br
<https://azevedobastos.not.br>

CNU: 06870-0

 Bel. Válber Azevedo da Miranda Cavalcanti
 Titular

TJPB



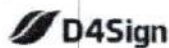

2 páginas - Datas e horários baseados em Brasília, Brasil
Sincronizado com o NTP.br e Observatório Nacional (ON)
 Certificado de assinaturas gerado em 09 de dezembro de 2020,



Atestado de Capacidade Técnica - Inova Tech.doc
 Código do documento fd659ee3-6b84-4f22-a7e0-bad9cf4f66d1

Assinaturas



Armando De Azevedo Caldeira Pires
 armandocaldeirapires@finatec.org.br
 Assinou

Eventos do documento

08 Dec 2020, 16:32:41

Documento número fd659ee3-6b84-4f22-a7e0-bad9cf4f66d1 **criado** por TOMÁS LÉRISSON DA SILVA (Conta 54d564ce-cd3c-4845-bf57-b7afe177cc70). Email :tomas.silva@finatec.org.br. - DATE_ATOM: 2020-12-08T16:32:41-03:00

08 Dec 2020, 16:37:21

Lista de assinatura **iniciada** por TOMÁS LÉRISSON DA SILVA (Conta 54d564ce-cd3c-4845-bf57-b7afe177cc70). Email: tomas.silva@finatec.org.br. - DATE_ATOM: 2020-12-08T16:37:21-03:00

08 Dec 2020, 18:02:53

ARMANDO DE AZEVEDO CALDEIRA PIRES **Assinou** (Conta bf140362-4b56-449c-b0fa-80038edb2662) - Email: armandocaldeirapires@finatec.org.br - IP: 189.6.31.202 (bd061fca.virtua.com.br porta: 59688) - Geolocalização: -15.7942287 -47.882165799999996 - Documento de identificação informado: 592.226.547-49 - DATE_ATOM: 2020-12-08T18:02:53-03:00

Hash do documento original

(SHA256):2754c5ce4a0de5a308d8865af268abd1c26a4969b62209d6b6d3fa5c2c187f55
 (SHA512):d3d1dbce606d7aed49f98cdc0cbae5441d5ffc5835962e3791e12b65129fe3ea98c501c8389252770f75b3747a04d953569505b11531bafcd08ab83e6276a

Esse log pertence **única e exclusivamente** aos documentos de HASH acima

Esse documento está assinado e certificado pela D4Sign

Documento Autenticado Digitalmente de acordo com os artigos 1º, 3º e 7º inc. V 8º, 41 e 52 da Lei Federal 8.935/1994 e Art. 6 Inc. XII da Lei Estadual 8.721/2008 autêntico a presente imagem digitalizada, reprodução fiel do documento apresentado e conferido neste ato. O referido é verdade. Dou fé. ***** Confira os dados do ato em: https://selodigital.tjpb.jus.br ou Consulte o Documento em: https://azevedobastos.not.br/documento/118941012202802724297



CARTÓRIO Autenticação Digital Código: 118941012202802724297-2
 Data: 10/12/2020 16:35:08
 Valor Total do Ato: R\$ 4,56
 Selo Digital Tipo Normal C: AKV75926-UG2E;



CNPJ: 06.870-0

Cartório Azevêdo Bastos
 Av. Presidente Epitácio Pessoa - 1145
 Bairro dos Estados, João Pessoa - PB
 (83) 3244-5404 - cartorio@azevedobastos.not.br
 https://azevedobastos.not.br

Bel. Válber Azevedo de Miranda Cavalcanti
 Titular

TJPB



REPÚBLICA FEDERATIVA DO BRASIL
ESTADO DA PARAÍBA
CARTÓRIO AZEVEDO BASTOS
FUNDADO EM 1888

PRIMEIRO REGISTRO CIVIL DE NASCIMENTO E ÓBITOS E PRIVATIVO DE CASAMENTOS, INTERDIÇÕES E TUTELAS DA COMARCA DE JOÃO PESSOA

Av. Eptácio Pessoa, 1145 Bairro dos Estados 58030-00, João Pessoa PB
Tel.: (83) 3244-5404 / Fax: (83) 3244-5484
<http://www.azevedobastos.not.br>
E-mail: cartorio@azevedobastos.not.br



DECLARAÇÃO DE SERVIÇO DE AUTENTICAÇÃO DIGITAL

O Bel. Válber Azevêdo de Miranda Cavalcanti, Oficial do Primeiro Registro Civil de Nascimentos e Óbitos e Privativo de Casamentos, Interdições e Tutelas com atribuição de autenticar e reconhecer firmas da Comarca de João Pessoa Capital do Estado da Paraíba, em virtude de Lei, etc...

DECLARA para os devidos fins de direito que, o documento em anexo identificado individualmente em cada Código de Autenticação Digital¹ ou na referida sequência, foi autenticado de acordo com as Legislações e normas vigentes².

DECLARO ainda que, para garantir transparência e segurança jurídica de todos os atos oriundos da atividade Notarial e Registral no Estado da Paraíba, foi instituído pela Lei Nº 10.132, de 06 de novembro de 2013, a aplicação obrigatória de um Selo Digital de Fiscalização Extrajudicial em todos os atos de notas e registro, composto de um código único (por exemplo: Selo Digital: ABC12345-X1X2) e dessa forma, cada autenticação processada pela nossa serventia pode ser verificada e confirmada tantas vezes quanto for necessário através do site do Tribunal de Justiça do Estado da Paraíba, endereço <https://corregedoria.tjpb.jus.br/selo-digital/>

A autenticação digital do documento faz prova de que, na data e hora em que ela foi realizada, a empresa INOVA TECH INFORMÁTICA EIRELI tinha posse de um documento com as mesmas características que foram reproduzidas na cópia autenticada, sendo da empresa INOVA TECH INFORMÁTICA EIRELI a responsabilidade, única e exclusiva, pela idoneidade do documento apresentado a este Cartório.

Esta DECLARAÇÃO foi emitida em **16/12/2020 10:00:08 (hora local)** através do sistema de autenticação digital do Cartório Azevedo Bastos, de acordo com o Art. 1º, 10º e seus §§ 1º e 2º da MP 2200/2001, como também, o documento eletrônico autenticado contendo o Certificado Digital do titular do Cartório Azevedo Bastos, poderá ser solicitado diretamente a empresa **INOVA TECH INFORMÁTICA EIRELI** ou ao Cartório pelo endereço de e-mail autentica@azevedobastos.not.br

Para informações mais detalhadas deste ato, acesse o site <https://autdigital.azevedobastos.not.br> e informe o *Código de Autenticação Digital*.

Esta Declaração é válida por **tempo indeterminado** e está disponível para consulta em nosso site.

¹**Código de Autenticação Digital:** 118941012202802724297-1 a 118941012202802724297-2

²**Legislações Vigentes:** Lei Federal nº 8.935/94, Lei Federal nº 10.406/2002, Medida Provisória nº 2200/2001, Lei Federal nº 13.105/2015, Lei Estadual nº 8.721/2008, Lei Estadual nº 10.132/2013 e Provimento CGJ Nº 003/2014.

O referido é verdade, dou fé.

CHAVE DIGITAL

00005b1d734fd94f057f2d69fe6bc05b7a662cf2442f0338ac0a5da39d0a03bb6d1e5aa7a4b9e49b1a8feb4d1a554abaa736f49993354d248c7c362f00ad8238afd0be2fd16b0101d8926769343c7950



Presidência da República
Casa Civil
Medida Provisória Nº 2.200-2,
de 24 de agosto de 2001.





Prefeitura
FRUTAL



ATESTADO DE CAPACIDADE TÉCNICA

Atestamos para os devidos fins, que a empresa **INOVA TECH INFORMÁTICA EIRELI**, inscrita no CNPJ nº 28.706.488/0001-96, situada a Av. Juscelino K. de Oliveira, nº117 – Sala 04, Bairro Seminário, Taió – SC, CEP: 89190-000, forneceu para o Município de Frutal - MG, os itens abaixo relacionados:

➤ 97 UNIDADES – TABLET: QUAD CORE, 8” POLEGADAS, WI-FI + 4G (SAMSUNG).

REFERENTE AS NF’s de Nº: 331; Nº: 332; Nº: 333.

Nada constando em nossos registros que possa desabonar os serviços prestados até a presente data.

Frutal, 14 de Dezembro 2020.

Lidiane Bernardes
Diretora Departamento de Compras
RG: MG-12.020.794 – SSP/MG

PREFEITURA MUNICIPAL DE FRUTAL – MG. Endereço: Praça Dr. Franca, nº 100 – Centro. CEP: 38.200-066 Telefones: (34) 3423-2800.



CARTÓRIO

Autenticação Digital Código: 118941512202078782212-1
Data: 15/12/2020 09:37:03
Valor Total do Ato: R\$ 4,56
Selo Digital Tipo Normal C: AKV81566-1EB6;



CNPJ: 06.870-0

Cartório Azevêdo Bastos
Av. Presidente Epitácio Pessoa - 1145
Bairro dos Estado, João Pessoa - PB
(83) 3244-5404 - cartorio@azevedobastos.not.br
<https://azevedobastos.not.br>

Bel. Válber Azevêdo de Miranda Cavalcanti
Titular

TJPB



REPÚBLICA FEDERATIVA DO BRASIL
ESTADO DA PARAÍBA
CARTÓRIO AZEVEDO BASTOS
FUNDADO EM 1888

PRIMEIRO REGISTRO CIVIL DE NASCIMENTO E ÓBITOS E PRIVATIVO DE CASAMENTOS, INTERDIÇÕES E TUTELAS DA COMARCA DE JOÃO PESSOA

Av. Epitácio Pessoa, 1145 Bairro dos Estados 58030-00, João Pessoa PB
Tel.: (83) 3244-5404 / Fax: (83) 3244-5484
<http://www.azevedobastos.not.br>
E-mail: cartorio@azevedobastos.not.br



DECLARAÇÃO DE SERVIÇO DE AUTENTICAÇÃO DIGITAL

O Bel. Válber Azevêdo de Miranda Cavalcanti, Oficial do Primeiro Registro Civil de Nascimentos e Óbitos e Privativo de Casamentos, Interdições e Tutelas com atribuição de autenticar e reconhecer firmas da Comarca de João Pessoa Capital do Estado da Paraíba, em virtude de Lei, etc...

DECLARA para os devidos fins de direito que, o documento em anexo identificado individualmente em cada Código de Autenticação Digital¹ ou na referida sequência, foi autenticado de acordo com as Legislações e normas vigentes².

DECLARO ainda que, para garantir transparência e segurança jurídica de todos os atos oriundos da atividade Notarial e Registral no Estado da Paraíba, foi instituído pela Lei Nº 10.132, de 06 de novembro de 2013, a aplicação obrigatória de um Selo Digital de Fiscalização Extrajudicial em todos os atos de notas e registro, composto de um código único (por exemplo: Selo Digital: ABC12345-X1X2) e dessa forma, cada autenticação processada pela nossa Serventia pode ser verificada e confirmada tantas vezes quanto for necessário através do site do Tribunal de Justiça do Estado da Paraíba, endereço <https://corregedoria.tjpb.jus.br/selo-digital/>

A autenticação digital do documento faz prova de que, na data e hora em que ela foi realizada, a empresa INOVA TECH INFORMÁTICA EIRELI tinha posse de um documento com as mesmas características que foram reproduzidas na cópia autenticada, sendo da empresa INOVA TECH INFORMÁTICA EIRELI a responsabilidade, única e exclusiva, pela idoneidade do documento apresentado a este Cartório.

Esta DECLARAÇÃO foi emitida em **16/12/2020 10:06:07 (hora local)** através do sistema de autenticação digital do Cartório Azevêdo Bastos, de acordo com o Art. 1º, 10º e seus §§ 1º e 2º da MP 2200/2001, como também, o documento eletrônico autenticado contendo o Certificado Digital do titular do Cartório Azevêdo Bastos, poderá ser solicitado diretamente a empresa **INOVA TECH INFORMÁTICA EIRELI** ou ao Cartório pelo endereço de e-mail autenticacao@azevedobastos.not.br

Para informações mais detalhadas deste ato, acesse o site <https://autdigital.azevedobastos.not.br> e informe o *Código de Autenticação Digital*.

Esta Declaração é válida por **tempo indeterminado** e está disponível para consulta em nosso site.

¹**Código de Autenticação Digital:** 118941512202078782212-1

²**Legislações Vigentes:** Lei Federal nº 8.935/94, Lei Federal nº 10.406/2002, Medida Provisória nº 2200/2001, Lei Federal nº 13.105/2015, Lei Estadual nº 8.721/2008, Lei Estadual nº 10.132/2013 e Provimento CGJ Nº 003/2014.

O referido é verdade, dou fé.

CHAVE DIGITAL

00005b1d734fd94f057f2d69fe6bc05b7a662cf2442f0338ac0a5da39d0a03bb97453112951b7492b927973b3ba3e4f5cb4875ec75f427c182dca8eb59b0584da
fd0be2fd16b0101d8926769343c7950



Presidência da República
Casa Civil
Medida Provisória Nº 2.200-2,
de 24 de agosto de 2001.





FUNDO MUNICIPAL DE SAÚDE DE BOM JARDIM DA SERRA

Endereço: Rua Manoel Cecilio Ribeiro, nº 68 - Centro
CEP: 88640-000
Telefones: (49) 3232-0197



ATESTADO DE CAPACIDADE TÉCNICA

Atestamos para os devidos fins, que a empresa **INOVA TECH INFORMÁTICA EIRELI**, inscrita no CNPJ nº28.706.488/0001-96, situada a Av. Juscelino K. de Oliveira, nº117 – Sala 04, Bairro Seminário, Taió – SC, CEP: 89190-000, forneceu para o Fundo Municipal de Bom Jardim da Serra - SC, os itens abaixo relacionados:

- 02 UNID – IMPRESSORA MULTIFUNCIONAL LASER JET PRO (HP)

REFERENTE A NF-e Nº 191.

- Nada constando em nossos registros que possa desabonar os serviços prestados até a presente data.

BOM JARDIM DA SERRA - SC, 19 DE OUTUBRO DE 2020.

ASSINATURA DO RESPONSÁVEL



CARTÓRIO

Autenticação Digital Código: 118942710207532972282-1
Data: 27/10/2020 09:05:39
Valor Total do Ato: R\$ 4,56
Selo Digital Tipo Normal C: AKP13109-13XC;



CNPJ: 06.870-9

Cartório Azevêdo Bastos
Av. Presidente Epitácio Pessoa - 1145
Bairro dos Estados, João Pessoa - PB
(83) 3244-5404 - cartorio@azevedobastos.not.br
<https://azevedobastos.not.br>

Bel. Válber Azevêdo de Miranda Cavalcanti
Titular

TJPB



REPÚBLICA FEDERATIVA DO BRASIL
ESTADO DA PARAÍBA
CARTÓRIO AZEVEDO BASTOS
FUNDADO EM 1888

PRIMEIRO REGISTRO CIVIL DE NASCIMENTO E ÓBITOS E PRIVATIVO DE CASAMENTOS, INTERDIÇÕES E TUTELAS DA COMARCA DE JOÃO PESSOA

Av. Epitácio Pessoa, 1145 Bairro dos Estados 58030-00, João Pessoa PB
Tel.: (83) 3244-5404 / Fax: (83) 3244-5484
<http://www.azevedobastos.not.br>
E-mail: cartorio@azevedobastos.not.br



DECLARAÇÃO DE SERVIÇO DE AUTENTICAÇÃO DIGITAL

O Bel. Válber Azevêdo de Miranda Cavalcanti, Oficial do Primeiro Registro Civil de Nascimentos e Óbitos e Privativo de Casamentos, Interdições e Tutelas com atribuição de autenticar e reconhecer firmas da Comarca de João Pessoa Capital do Estado da Paraíba, em virtude de Lei, etc...

DECLARA para os devidos fins de direito que, o documento em anexo identificado individualmente em cada Código de Autenticação Digital¹ ou na referida sequência, foi autenticado de acordo com as Legislações e normas vigentes².

DECLARO ainda que, para garantir transparência e segurança jurídica de todos os atos oriundos da atividade Notarial e Registral no Estado da Paraíba, foi instituído pela Lei Nº 10.132, de 06 de novembro de 2013, a aplicação obrigatória de um Selo Digital de Fiscalização Extrajudicial em todos os atos de notas e registro, composto de um código único (por exemplo: Selo Digital: ABC12345-X1X2) e dessa forma, cada autenticação processada pela nossa Serventia pode ser verificada e confirmada tantas vezes quanto for necessário através do site do Tribunal de Justiça do Estado da Paraíba, endereço <https://corregedoria.tjpb.jus.br/selo-digital/>

A autenticação digital do documento faz prova de que, na data e hora em que ela foi realizada, a empresa INOVA TECH INFORMÁTICA EIRELI tinha posse de um documento com as mesmas características que foram reproduzidas na cópia autenticada, sendo da empresa INOVA TECH INFORMÁTICA EIRELI a responsabilidade, única e exclusiva, pela idoneidade do documento apresentado a este Cartório.

Esta DECLARAÇÃO foi emitida em **06/11/2020 09:45:35 (hora local)** através do sistema de autenticação digital do Cartório Azevêdo Bastos, de acordo com o Art. 1º, 10º e seus §§ 1º e 2º da MP 2200/2001, como também, o documento eletrônico autenticado contendo o Certificado Digital do titular do Cartório Azevêdo Bastos, poderá ser solicitado diretamente a empresa **INOVA TECH INFORMÁTICA EIRELI** ou ao Cartório pelo endereço de e-mail autentica@azevedobastos.not.br

Para informações mais detalhadas deste ato, acesse o site <https://autdigital.azevedobastos.not.br> e informe o *Código de Autenticação Digital*.

Esta Declaração é válida por **tempo indeterminado** e está disponível para consulta em nosso site.

¹**Código de Autenticação Digital:** 118942710207532972282-1

²**Legislações Vigentes:** Lei Federal nº 8.935/94, Lei Federal nº 10.406/2002, Medida Provisória nº 2200/2001, Lei Federal nº 13.105/2015, Lei Estadual nº 8.721/2008, Lei Estadual nº 10.132/2013 e Provimento CGJ N° 003/2014.

O referido é verdade, dou fé.

CHAVE DIGITAL

00005b1d734fd94f057f2d69fe6bc05b5f9fdb3624e621706d0a2036acb5bd032260eb13d54f19a2fe2a68373bbec624a1a4cb76ab628a3f8b296063fcbdf742afd0be2fd16b0101d8926769343c7950



Presidência da República
Casa Civil
Medida Provisória Nº 2.200-2,
de 24 de agosto de 2001.





PREFEITURA MUNICIPAL DE BOM JARDIM DA SERRA

Endereço: Rua Manoel Cecílio Ribeiro, nº 68 - Centro
CEP: 88640-000
Telefones: (49) 3232-0197



ATESTADO DE CAPACIDADE TÉCNICA

Atestamos para os devidos fins, que a empresa **INOVA TECH INFORMÁTICA EIRELI**, inscrita no CNPJ nº28.706.488/0001-96, situada a Av. Juscelino K. de Oliveira, nº117 – Sala 04, Bairro Seminário, Taió – SC, CEP: 89190-000, forneceu para o Município de Bom Jardim da Serra - SC, os itens abaixo relacionados:

- **06 UNID – IMPRESSORA MULTIFUNCIONAL LASER JET PRO (HP)**

REFERENTE A NF-e Nº 192; 193; 194.

- Nada constando em nossos registros que possa desabonar os serviços prestados até a presente data.

BOM JARDIM DA SERRA - SC, 19 DE OUTUBRO DE 2020.

Manuela S. Bastos

ASSINATURA DO RESPONSÁVEL



CARTÓRIO

Autenticação Digital Código: 118942710208221727952-1
Data: 27/10/2020 09:05:38
Valor Total do Ato: R\$ 4,56
Selo Digital Tipo Normal C: AKP13108-T6BI;



CNPJ: 06.870-0

Cartório Azevêdo Bastos
Av. Presidente Epitácio Pessoa - 1145
Bairro dos Estados, João Pessoa - PB
(83) 3244-5404 - cartorio@azevedobastos.not.br
<https://azevedobastos.not.br>

Bel. Válber Azevêdo de Miranda Cavalcanti
Titular

TJPB



REPÚBLICA FEDERATIVA DO BRASIL
ESTADO DA PARAÍBA
CARTÓRIO AZEVEDO BASTOS
FUNDADO EM 1888

PRIMEIRO REGISTRO CIVIL DE NASCIMENTO E ÓBITOS E PRIVATIVO DE CASAMENTOS, INTERDIÇÕES E TUTELAS DA COMARCA DE JOÃO PESSOA

Av. Eptácio Pessoa, 1145 Bairro dos Estados 58030-00, João Pessoa PB
Tel.: (83) 3244-5404 / Fax: (83) 3244-5484
<http://www.azevedobastos.not.br>
E-mail: cartorio@azevedobastos.not.br



DECLARAÇÃO DE SERVIÇO DE AUTENTICAÇÃO DIGITAL

O Bel. Válber Azevêdo de Miranda Cavalcanti, Oficial do Primeiro Registro Civil de Nascimentos e Óbitos e Privativo de Casamentos, Interdições e Tutelas com atribuição de autenticar e reconhecer firmas da Comarca de João Pessoa Capital do Estado da Paraíba, em virtude de Lei, etc...

DECLARA para os devidos fins de direito que, o documento em anexo identificado individualmente em cada Código de Autenticação Digital¹ ou na referida sequência, foi autenticado de acordo com as Legislações e normas vigentes².

DECLARO ainda que, para garantir transparência e segurança jurídica de todos os atos oriundos da atividade Notarial e Registral no Estado da Paraíba, foi instituído pela Lei Nº 10.132, de 06 de novembro de 2013, a aplicação obrigatória de um Selo Digital de Fiscalização Extrajudicial em todos os atos de notas e registro, composto de um código único (por exemplo: Selo Digital: ABC12345-X1X2) e dessa forma, cada autenticação processada pela nossa Serventia pode ser verificada e confirmada tantas vezes quanto for necessário através do site do Tribunal de Justiça do Estado da Paraíba, endereço <https://corregedoria.tjpb.jus.br/selo-digital/>

A autenticação digital do documento faz prova de que, na data e hora em que ela foi realizada, a empresa INOVA TECH INFORMÁTICA EIRELI tinha posse de um documento com as mesmas características que foram reproduzidas na cópia autenticada, sendo da empresa INOVA TECH INFORMÁTICA EIRELI a responsabilidade, única e exclusiva, pela idoneidade do documento apresentado a este Cartório.

Esta DECLARAÇÃO foi emitida em **06/11/2020 09:43:08 (hora local)** através do sistema de autenticação digital do Cartório Azevêdo Bastos, de acordo com o Art. 1º, 10º e seus §§ 1º e 2º da MP 2200/2001, como também, o documento eletrônico autenticado contendo o Certificado Digital do titular do Cartório Azevêdo Bastos, poderá ser solicitado diretamente a empresa **INOVA TECH INFORMÁTICA EIRELI** ou ao Cartório pelo endereço de e-mail autentica@azevedobastos.not.br

Para informações mais detalhadas deste ato, acesse o site <https://autdigital.azevedobastos.not.br> e informe o Código de Autenticação Digital..

Esta Declaração é válida por **tempo indeterminado** e está disponível para consulta em nosso site.

¹**Código de Autenticação Digital:** 118942710208221727952-1

²**Legislações Vigentes:** Lei Federal nº 8.935/94, Lei Federal nº 10.406/2002, Medida Provisória nº 2200/2001, Lei Federal nº 13.105/2015, Lei Estadual nº 8.721/2008, Lei Estadual nº 10.132/2013 e Provimento CGJ Nº 003/2014.

O referido é verdade, dou fé.

CHAVE DIGITAL

00005b1d734fd94f057f2d69fe6bc05b5f9fdb3624e621706d0a2036acb5bd034e700250eece45e077d5f5ae789e86525275245ea91b3d4930f3125f17c83b8baf
d0be2fd16b0101d8926769343c7950



Presidência da República
Casa Civil
Medida Provisória Nº 2.200-2,
de 24 de agosto de 2001.





FUNDO MUNICIPAL DE SAÚDE DE POUSO REDONDO - SC

Endereço: Av. Ari Verdi, s/n – Independência

CEP: 89.172-000

Telefone: (47) 3545-1639



ATESTADO DE CAPACIDADE TÉCNICA

Atestamos para os devidos fins, que a empresa **INOVA TECH INFORMÁTICA EIRELI**, inscrita no CNPJ nº 28.706.488/0001-96, situada a Av. Juscelino K. de Oliveira, nº 117 – Sala 04, Bairro Seminário, Taió – SC, CEP: 89190-000, forneceu para ao Fundo Municipal de Saúde de Pouso Redondo, os itens abaixo relacionados:

- 01 UNIDADE – IMPRESSORA MULTIFUNCIONAL (EPSON)
- 01 UNIDADE – IMPRESSORA LASER MULTIFUNCIONAL (ELGIM)

REFERENTE A NFe N° 177; N° 178

- Nada constando em nossos registros que possa desabonar os serviços prestados até a presente data.

POUSO REDONDO SC, 06 DE OUTUBRO DE 2020.

Anna Lize Nardelli Mengarda
Farmacêutica
CRF/SC 7562
Especialista em Gestão de Assistência Farmacêutica
Especialista em Saúde da Família

ASSINATURA DO RESPONSÁVEL



MANIFESTO

DATA: 18/01/2023

Certifico que o original foi apresentado no formato físico, **autenticado no formato digital**, convertido para o formato de longa duração - PDF/A, e assinado digitalmente nos termos nos termos da medida provisória N. 2.200-2 de 24 de agosto de 2001, V, do 7º, da lei 8935/94 e VIII, do art. 2º, Provimento 100 do Conselho Nacional de Justiça, pela plataforma da CENAD: Central Notarial de Autenticação Digital do Colégio Notarial do Brasil, do que dou fé.

Autenticidade deverá ser confirmada no endereço eletrônico
www.cenad.org.br/autenticidade.

Os atos notariais eletrônicos reputam-se autênticos e detentores de fé pública, como previsto na legislação processual, Art. 16 do Provimento 100 do CNJ. O nome do responsável pelo ato, encontra-se nos termos verticais da referida autenticação.

Belo Horizonte, na data da assinatura digital supra.

SELO DE CONSULTA, ESCANEIE:



PODER JUDICIÁRIO - TJMG - CORREGEDORIA GERAL DE JUSTIÇA

PODER JUDICIÁRIO - TJMG
CORREGEDORIA-GERAL DE JUSTIÇA

1 Primeiro
Ofício de Notas
Belo Horizonte

SELO DE CONSULTA: GIR49898
CÓDIGO SEGURANÇA: 3653.3268.0898.9002

Quantidade de atos praticados: 2 (2:1302)
Ata(s) praticado(s) por: Matheus Durães Barbosa Rocha - Escrevente
Emot: 17,42 TTJ: 5,18 Vr. final: 22,60 ISSQN: 0,00
Consulte a validade deste selo no site:
<http://selos.tjmg.jus.br>





MUNICÍPIO DE GUARANTÃ DO NORTE/MT

Endereço: Av. Jacarandá, N. 555 – Centro

CEP: 78520-000

Telefones: (66) 3552-5100



Atestado de capacidade Técnica

Atestamos para os devidos fins, que a empresa INOVA TECH INFORMÁTICA LTDA, inscrita no CNPJ nº28.706.488/0001-96, situada a Av. Juscelino K. de Oliveira, nº117 – Sala 04, Bairro Seminário, Taió – SC, CEP: 89190-000, forneceu para o Município De Guarantã Do Norte/MT (Secretária de Educação), os itens abaixo relacionados:

- 10 UNID – MONITOR 21,5" CONEXOES VGA E HDMI RESOLUCAO MAXIMA 1920X1080- 60 HZ.
- 10 UNID – IMPRESSORA A JATO DE TINTA MULTIFUNCIONAL CONTA COM A EXCLUSIVA TECNOLOGIA ECOTANK, OU SEJA, MENOR CUSTO DE IMPRESSAO DA CATEGORIA, CADA GARRAFA DE TINTA COMPORTA 70ML E TEM RENDIMENTO PARA IMPRIMIR ATE 4.000 PAGINAS EM PRETO E 6.500. EPSON.
- 05 UNID – PROJETOR MULTIMIDIA LUMINOSIDADE 3300 LUMENS - ESPSON.

REFERENTE À NFE Nº 525

- Nada constando em nossos registros que possa desabonar os serviços prestados até a presente data.

GUARANTÃ DO NORTE – MT, 10 DE JANEIRO DE 2023.

SECRETARIA MUNICIPAL
DE EDUCACAO DE
GUARANTA DO
N:30366602000128

Assinado de forma digital por
SECRETARIA MUNICIPAL DE
EDUCACAO DE GUARANTA
DO N:30366602000128
Dados: 2023.01.10 16:42:32
-04'00'

ASSINATURA DO RESPONSÁVEL

O presente documento digital foi conferido com o original e assinado digitalmente por GUILHERME ALVES SILVA, em segunda-feira, 16 de janeiro de 2023 16:15:49 GMT-03:00, CNS: 04.043-6 - CARTÓRIO DO 1º OFÍCIO DE NOTAS DE BH/MG, nos termos da medida provisória N. 2.200-2 de 24 de agosto de 2001. Sua autenticidade deverá ser confirmada no endereço eletrônico www.cenad.org.br/autenticidade. O presente documento digital pode ser convertido em papel por meio de autenticação no Tabelaionato de Notas. Provimento nº 100/2020 CNJ - artigo 22.



MANIFESTO

DATA: 16/01/2023

Certifico que o original foi apresentado no formato eletrônico, **autenticado no formato digital**, convertido para o formato de longa duração - PDF/A, e assinado digitalmente nos termos nos termos da medida provisória N. 2.200-2 de 24 de agosto de 2001, V, do 7º, da lei 8935/94 e VIII, do art. 2º, Provimento 100 do Conselho Nacional de Justiça, pela plataforma da CENAD: Central Notarial de Autenticação Digital do Colégio Notarial do Brasil, do que dou fé.

Autenticidade deverá ser confirmada no endereço eletrônico
www.cenad.org.br/autenticidade.

Os atos notariais eletrônicos reputam-se autênticos e detentores de fé pública, como previsto na legislação processual, Art. 16 do Provimento 100 do CNJ. O nome do responsável pelo ato, encontra-se nos termos verticais da referida autenticação.

Belo Horizonte, na data da assinatura digital supra.

SELO DE CONSULTA, ESCANEIE:



PODER JUDICIÁRIO - TJMG - CORREGEDORIA-GERAL DE JUSTIÇA

1 Primeiro
Ofício de Notas
Belo Horizonte

SELO DE CONSULTA: G1R49130
CÓDIGO SEGURANÇA: 9281.2674.8741.5573

Quantidade de atos praticados: 2 (2:1302)
Ato(s) praticado(s) por: Matheus Durães Barbosa Rocha - Esdevente
Emul.: 17,42 TFD; 5,18 Vr. final; 22,60 ISSQN; 0,00
Consulte a validade deste selo no site:
<http://selos.tjmg.jus.br>





Câmara Municipal da Estância Turística de Embu das Artes

Rua Marcelino Pinto Teixeira, 50- Parque Industrial - CEP: 06816-000- Embu das Artes- SP



ATESTADO DE CAPACIDADE TÉCNICA

Atestamos para os devidos fins, que a empresa **INOVA TECH INFORMÁTICA EIRELI**, inscrita no CNPJ nº 28.706.488/0001-96, situada a Av. Juscelino K. de Oliveira, nº 117 – Sala 04, Bairro Seminário, Taió – SC, CEP: 89.190-000, forneceu para a Câmara Municipal de Embu das ArtesSP, os itens: abaixo relacionados:

- 10 UNIDADES-COMPUTADOR I5 9º GER 8GB DDR4 1TB COM MONITOR 19”.
- 05 UNIDADES- NOTEBOOK I5 8GB 1TB TELA 14”.
- 1 UNIDADE-SCANNER DE MESA.

REFERENTE A NF-e Nº 368, Nº 369.

- Nada constando em nossos registros que possa desabonar os serviços prestados até a presente data.

EMBU DAS ARTES - SP, 05 DE JANEIRO DE 2023.

FELIPE JOSÉ DOS SANTOS

Assessor Esp. da Presidência II



MANIFESTO

DATA: 18/01/2023

Certifico que o original foi apresentado no formato físico, **autenticado no formato digital**, convertido para o formato de longa duração - PDF/A, e assinado digitalmente nos termos nos termos da medida provisória N. 2.200-2 de 24 de agosto de 2001, V, do 7º, da lei 8935/94 e VIII, do art. 2º, Provimento 100 do Conselho Nacional de Justiça, pela plataforma da CENAD: Central Notarial de Autenticação Digital do Colégio Notarial do Brasil, do que dou fé.

Autenticidade deverá ser confirmada no endereço eletrônico
www.cenad.org.br/autenticidade.

Os atos notariais eletrônicos reputam-se autênticos e detentores de fé pública, como previsto na legislação processual, Art. 16 do Provimento 100 do CNJ. O nome do responsável pelo ato, encontra-se nos termos verticais da referida autenticação.

Belo Horizonte, na data da assinatura digital supra.

SELO DE CONSULTA, ESCANEIE:



PODER JUDICIÁRIO - TJMG
CORREGEDORIA-GERAL DE JUSTIÇA

1 Primeiro
Ofício de Notas
Ed. Hebe Leite

SELO DE CONSULTA: GIR49910
CÓDIGO SEGURANÇA: 9731.7741.2003.2447

Quantidade de atos praticados: 2 (2:1302)
Ato(s) praticado(s) por: Matheus Durães Barbosa Rodia - Escrevente
Emol: 17,42 TPJ: 5,18 Vr. final: 22,60 ISSQN: 0,00
Consulte a validade deste selo no site:
<http://selos.tjmg.jus.br>





CAMÃRA DE VEREADORES DE ROMELÂNDIA-SC

Endereço: Rua Anita Garibaldi, 565 - Centro

CEP: 89908-000

Telefones: (49) 3624-0332



ATESTADO DE CAPACIDADE TÉCNICA

Atestamos para os devidos fins, que a empresa **INOVA TECH INFORMÁTICA EIRELI**, inscrita no CNPJ nº28.706.488/0001-96, situada a Av. Juscelino K. de Oliveira, nº117 – Sala 04, Bairro Seminário, Taió – SC, CEP: 89190-000, forneceu para o a Câmara de Vereadores de Romelândia - SC, os itens abaixo relacionados:

- 10 UNIDADES – NOTEBOOK I5 10º GER 8GB SSD 240GB W10 PROFESSIONAL OEM

REFERENTE A NFe Nº 442

- Nada constando em nossos registros que possa desabonar os serviços prestados até a presente data.

Romelândia-SC, 01 de Fevereiro de 2021

ASSINATURA DO RESPONSÁVEL

Angélica Peron
Secretária Geral da Câmara



MANIFESTO

DATA: 18/01/2023

Certifico que o original foi apresentado no formato físico, **autenticado no formato digital**, convertido para o formato de longa duração - PDF/A, e assinado digitalmente nos termos nos termos da medida provisória N. 2.200-2 de 24 de agosto de 2001, V, do 7º, da lei 8935/94 e VIII, do art. 2º, Provimento 100 do Conselho Nacional de Justiça, pela plataforma da CENAD: Central Notarial de Autenticação Digital do Colégio Notarial do Brasil, do que dou fé.

Autenticidade deverá ser confirmada no endereço eletrônico
www.cenad.org.br/autenticidade.

Os atos notariais eletrônicos reputam-se autênticos e detentores de fé pública, como previsto na legislação processual, Art. 16 do Provimento 100 do CNJ. O nome do responsável pelo ato, encontra-se nos termos verticais da referida autenticação.

Belo Horizonte, na data da assinatura digital supra.

SELO DE CONSULTA, ESCANEIE:



PODER JUDICIÁRIO - TJMG - CORREGEDORIA-GERAL DE JUSTIÇA

1 Primeiro
Ofício de Notas
Belo Horizonte

SELO DE CONSULTA: GIR49906
CÓDIGO SEGURANÇA: 7335.5246.4521.9082

Quantidade de atos praticados: 2 (2:1302)
Ato(s) praticado(s) por: Matheus Durães Barbosa Rodha - Escrevente
Emat: 17,42 TTJ: 5,18 Vr. fivel: 22,60 ISSQN: 0,00
Consulte a validade deste selo no site:
<http://selos.tjmg.jus.br>



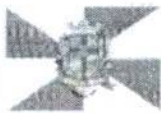

FUNDO MUNICIPAL DE EDUCAÇÃO DE TIMBÓ/SC

Endereço: Rua Rolando Muller, nº316 – Centro

CEP: 89120-000

Telefones: (47) 3382-1262 ou 3380-7700



ATESTADO DE CAPACIDADE TÉCNICA

Atestamos para os devidos fins, que a empresa **INOVA TECH INFORMÁTICA EIRELI**, inscrita no CNPJ nº28.706.488/0001-96, situada a Av. Juscelino K. de Oliveira, nº117 – Sala 04, Bairro Seminário, Taió – SC, CEP: 89190-000, forneceu para o Fundo Municipal de Educação de Timbó/SC os itens abaixo relacionados:

- 97 UNID – PROJETOR 3600 LUMENS, COM REPRODUÇÃO DE CORES DE 1 BILHÃO.
- 97 UNID – INSTALAÇÃO DOS PROJETORES.

REFERENTE A NFe N° 1.250

- Nada constando em nossos registros que possa desabonar os serviços prestados até a presente data.

TIMBÓ SC, 19 DE AGOSTO DE 2022.

ASSINATURA DO RESPONSÁVEL

Edesio Marcos Slomp
CPF 735.413.389-20

Fundo Municipal de Educação de Timbó – FMDE

FRANCIELI | Assinado de
BAGATOLI | forma digital por
FRANCIELI
BAGATOLI:069220
:06922044 44908
Dados: 2022.09.09
908 14:06:42 -03'00'



MANIFESTO

DATA: 12/09/2022

Certifico que o original foi apresentado no formato físico, **autenticado no formato digital**, convertido para o formato de longa duração - PDF/A, e assinado digitalmente nos termos nos termos da medida provisória N. 2.200-2 de 24 de agosto de 2001, V, do 7º, da lei 8935/94 e VIII, do art. 2º, Provimento 100 do Conselho Nacional de Justiça, pela plataforma da CENAD: Central Notarial de Autenticação Digital do Colégio Notarial do Brasil, do que dou fé.

Autenticidade deverá ser confirmada no endereço eletrônico
www.cenad.org.br/autenticidade.

Os atos notariais eletrônicos reputam-se autênticos e detentores de fé pública, como previsto na legislação processual, Art. 16 do Provimento 100 do CNJ. O nome do responsável pelo ato, encontra-se nos termos verticais da referida autenticação.

Belo Horizonte, na data da assinatura digital supra.

SELO DE CONSULTA, ESCANEIE:

PODER JUDICIÁRIO - TJMG
CORREGEDORIA-GERAL DE JUSTIÇA

1 Primeiro
Ofício de Notas
Bel. Horizonte

SELO DE CONSULTA: FZV07443
CÓDIGO SEGURANÇA: 8709.5594.2989.9684

Quantidade de atos praticados: 2 (2:1302)
Ato(s) praticado(s) por: Guilherme Alves Silva - Escrevente
Emol: 16,50 TFD: 4,90 Vr. final: 21,40 ISSQN: 0,00
Consulte a validade deste selo no site:
<http://selos.tjmg.jus.br>





GOVERNO MUNICIPAL DE
ITAPORANGA D'AJUDA



FUNDO MUNICIPAL DE SAUDE DE ITAPORANGA D'AJUDA/SE

Endereço: Praça Getúlio Vargas, nº 22 – Centro

CEP: 49120-000

Telefones: (79) 3264-2700



Atestado de capacidade Técnica

Atestamos para os devidos fins, que a empresa INOVA TECH INFORMÁTICA LTDA, inscrita no CNPJ nº28.706.488/0001-96, situada a Av. Juscelino K. de Oliveira, nº117 – Sala 04, Bairro Seminário, Taió – SC, CEP: 89190-000, forneceu para o Fundo Municipal De Saúde De Itaporanga D'ajuda /SE, os itens abaixo relacionados:

- 05 UNID – COMPUTADOR PORTATIL (NOTEBOOK) COMPUTADOR PORTATIL (NOTEBOOK) COM PROCESSADOR 4 NUCLEOS, 8 THERADS E FREQUENCIA DE 3.0 GHZ.
- 77 UNID – TABLET SISTEMA OPERACIONAL ANDROID 8.0, TELA DE 7 POLEGADAS COM TECNOLOGIA LCD OU LED E RESOLUÇÃO: 1280X800.
- 01 UNID – IMPRESSORA LASER MULTIFUNCIONAL (COPIADORA, SCANNER E FAX OPCIONAL).

REFERENTE À NFE Nº 550

- Nada constando em nossos registros que possa desabonar os serviços prestados até a presente data.

ITAPORANGA D'AJUDA – SE, 06 DE JANEIRO DE 2023.

Ger. Almozenado Patrimônio
Fundo Municipal de Saúde
Portaria 006/2021

ASSINATURA DO RESPONSÁVEL

O presente documento digital foi conferido com o original e assinado digitalmente por GUILHERME ALVES SILVA, em segunda-feira, 16 de janeiro de 2023 16:18:50 GMT-03:00, CNS: 04.043-6 - CARTÓRIO DO 1º OFÍCIO DE NOTAS DE BH/MG, nos termos da medida provisória N. 2.200-2 de 24 de agosto de 2001. Sua autenticidade deverá ser confirmada no endereço eletrônico www.cenad.org.br/autenticidade. O presente documento digital pode ser convertido em papel por meio de autenticação no Tabelaionato de Notas. Provimento nº 100/2020 CNJ - artigo 22.



MANIFESTO

DATA: 16/01/2023

Certifico que o original foi apresentado no formato eletrônico, **autenticado no formato digital**, convertido para o formato de longa duração - PDF/A, e assinado digitalmente nos termos nos termos da medida provisória N. 2.200-2 de 24 de agosto de 2001, V, do 7º, da lei 8935/94 e VIII, do art. 2º, Provimento 100 do Conselho Nacional de Justiça, pela plataforma da CENAD: Central Notarial de Autenticação Digital do Colégio Notarial do Brasil, do que dou fé.

Autenticidade deverá ser confirmada no endereço eletrônico
www.cenad.org.br/autenticidade.

Os atos notariais eletrônicos reputam-se autênticos e detentores de fé pública, como previsto na legislação processual, Art. 16 do Provimento 100 do CNJ. O nome do responsável pelo ato, encontra-se nos termos verticais da referida autenticação.

Belo Horizonte, na data da assinatura digital supra.

SELO DE CONSULTA, ESCANEIE:



PODER JUDICIÁRIO - TJMG
CORREGEDORIA-GERAL DE JUSTIÇA

1 Primeiro
Ofício de Notas
Erd. Oliveira

SELO DE CONSULTA: GIR49139
CÓDIGO SEGURANÇA: 8055.9667.4914.3957

Quantidade de atos protocolados: 2 (2:1302)
Ato(s) protocolado(s) por: Matheus Durães Barbosa Rocha - Escrivão
Enx.: 17,42 TFI; 5,18 Vr. Final: 22,60 ISSQN: 0,00
Consulte a validade deste selo no site:
<http://selos.tjmg.jus.br>





MUNICÍPIO DE INDAIAL/SC
Endereço: Avenida Getúlio Vargas, Nº 126 – Centro
CEP: 89080-024
Telefone: (47) 3317-8800



Atestado de capacidade Técnica

Atestamos para os devidos fins, que a empresa **INOVA TECH INFORMÁTICA LTDA**, inscrita no CNPJ nº28.706.488/0001-96, situada a Av. Juscelino K. de Oliveira, nº117 – Sala 04, Bairro Seminário, Taió – SC, CEP: 89190-000, forneceu para o Município De Indaial /SC (SEÇÃO DE ATIVIDADES TECNICAS/SAT, DO GRUPO DE BOMBEIRO MILITAR) , os itens abaixo relacionados:

- **05 UNID – TABLET COM PROCESSADOR DE VELOCIDADE DE 2.35GHZ, 1.9GHZ COM PROCESSADOR OCTA CORE; TELA COM TAMANHO DE 10.5" (267,2MM).**

REFERENTE A NFe N°398

- Nada constando em nossos registros que possa desabonar os serviços prestados até a presente data.

INDAIAL – SC, 10 DE JANEIRO DE 2023.

ASSINATURA DO RESPONSÁVEL

FRANCIELI
BAGATOLI:0
6922044908

Assinado de forma digital por FRANCIELI BAGATOLI:069922044908 Data: 2023.01.13 09:15:41 -03'00'

O presente documento digital foi conferido com o original e assinado digitalmente por GUILHERME ALVES SILVA, em segunda-feira, 16 de janeiro de 2023 16:17:24 GMT-03:00, CNS: 04.043-6 - CARTÓRIO DO 1º OFÍCIO DE NOTAS DE BH/MG, nos termos da medida provisória N. 2.200-2 de 24 de agosto de 2001. Sua autenticidade deverá ser confirmada no endereço eletrônico www.cenad.org.br/autenticidade. O presente documento digital pode ser convertido em papel por meio de autenticação no Tabelionato de Notas. Provimto nº 100/2020 C



Assinaturas do documento



Código para verificação: **S7E4N7R3**



Este documento foi assinado digitalmente pelos seguintes signatários nas datas indicadas:

✓ **LEONARDO PAULO DA SILVA ARRAES CAVALCANTE** (CPF: 018.XXX.791-XX) em 10/01/2023 às 15:04:50

Emitido por: "SGP-e", emitido em 09/10/2019 - 12:14:05 e válido até 09/10/2119 - 12:14:05.

(Assinatura do sistema)

Para verificar a autenticidade desta cópia, acesse o link <https://portal.sgpe.sea.sc.gov.br/portal-externo/conferencia-documento/Q0JNU0NfOTk5MI8wMDAwMDg5NF84OTRfMjAyM19TN0U0TjdSMw==> ou o site <https://portal.sgpe.sea.sc.gov.br/portal-externo> e informe o processo **CBMSC 00000894/2023** e o código **S7E4N7R3** ou aponte a câmera para o QR Code presente nesta página para realizar a conferência.



MANIFESTO

DATA: 16/01/2023

Certifico que o original foi apresentado no formato eletrônico, **autenticado no formato digital**, convertido para o formato de longa duração - PDF/A, e assinado digitalmente nos termos nos termos da medida provisória N. 2.200-2 de 24 de agosto de 2001, V, do 7º, da lei 8935/94 e VIII, do art. 2º, Provimento 100 do Conselho Nacional de Justiça, pela plataforma da CENAD: Central Notarial de Autenticação Digital do Colégio Notarial do Brasil, do que dou fé.

Autenticidade deverá ser confirmada no endereço eletrônico
www.cenad.org.br/autenticidade.

Os atos notariais eletrônicos reputam-se autênticos e detentores de fé pública, como previsto na legislação processual, Art. 16 do Provimento 100 do CNJ. O nome do responsável pelo ato, encontra-se nos termos verticais da referida autenticação.

Belo Horizonte, na data da assinatura digital supra.

SELO DE CONSULTA, ESCANEIE:



PODER JUDICIÁRIO - TJMG
CORREGEDORIA-GERAL DE JUSTIÇA

1 Primeiro
Ofício de Notas
Belo Horizonte

SELO DE CONSULTA: GIM49136
CÓDIGO SEGURANÇA: 8445.3025.9550.3320

Quantidade de atos praticados: 3 (3:1302)
Ato(s) praticado(s) por: Matheus Durães Barbosa Rocha - Escrevente
Emot.: 26,13 TFD: 7,77 Vt. final: 33,90 ISSQN: 0,00
Consulte a validade deste selo no site:
<http://selos.tjmg.jus.br>





FUNDO MUNICIPAL DE EDUCAÇÃO DE LEÓPOLIS-PR

Endereço: RUA PEDRO DOMINGUES DE SOUZA ,208 – CENTRO

CEP: 86.330-000

Telefone: (43) 3627-1124



Atestado de capacidade Técnica

Atestamos para os devidos fins, que a empresa INOVA TECH INFORMÁTICA EIRELI, inscrita no CNPJ nº28.706.488/0001-96, situada a Av. Juscelino K. de Oliveira, nº117 – Sala 04, Bairro Seminário, Taió – SC, CEP: 89190-000, forneceu para o FUNDO MUNICIPAL DE EDUCAÇÃO DE LEÓPOLIS –PR, os itens abaixo relacionados:

➤ 02 UNID – TV 40 POLEGADAS – LCD SMART

REFERENTE A NFe N°78

- Nada constando em nossos registros que possa desabonar os serviços prestados até a presente data.

LEÓPOLIS, 14 DE AGOSTO DE 2020.

ASSINATURA DO RESPONSÁVEL

Documento Autenticado Digitalmente de acordo com os artigos 1º, 3º e 7º inc. V 8º, 41 e 52 da Lei Federal 8.935/1994 e Art. 6º Inc. XII da Lei Estadual 8.721/2008 autêntico a presente imagem digitalizada, reprodução fiel do documento apresentado e conferido neste ato. O referido é verdade. Dou fé. Confira os dados do ato em: <https://selodigital.tjpb.jus.br> ou Consulte o Documento em: <https://azevedobastos.not.br/documento/118942708200909250101>



CARTÓRIO Autenticação Digital Código: 118942708200909250101-1
Data: 27/08/2020 08:28:27
Valor Total do Ato: R\$ 4,56
Selo Digital Tipo Normal C: AKK56314-J48R;



CNPJ: 06.870-0

Cartório Azevêdo Bastos
Av. Presidente Epitácio Pessoa - 1145
Bairro dos Estado, João Pessoa - PB
(83) 3244-5404 - cartorio@azevedobastos.not.br
<https://azevedobastos.not.br>

Bel. Válber Azevêdo de Miranda Cavalcanti
Titular

TJPB



REPÚBLICA FEDERATIVA DO BRASIL
ESTADO DA PARAÍBA
CARTÓRIO AZEVEDO BASTOS
FUNDADO EM 1888

PRIMEIRO REGISTRO CIVIL DE NASCIMENTO E ÓBITOS E PRIVATIVO DE CASAMENTOS, INTERDIÇÕES E TUTELAS DA COMARCA DE
JOÃO PESSOA

Av. Epitácio Pessoa, 1145 Bairro dos Estados 58030-00, João Pessoa PB
Tel.: (83) 3244-5404 / Fax: (83) 3244-5484
<http://www.azedobastos.not.br>
E-mail: cartorio@azedobastos.not.br



DECLARAÇÃO DE SERVIÇO DE AUTENTICAÇÃO DIGITAL

O Bel. Válber Azevêdo de Miranda Cavalcanti, Oficial do Primeiro Registro Civil de Nascimentos e Óbitos e Privativo de Casamentos, Interdições e Tutelas com atribuição de autenticar e reconhecer firmas da Comarca de João Pessoa Capital do Estado da Paraíba, em virtude de Lei, etc...

DECLARA para os devidos fins de direito que, o documento em anexo identificado individualmente em cada Código de Autenticação Digital¹ ou na referida sequência, foi autenticado de acordo com as Legislações e normas vigentes².

DECLARO ainda que, para garantir transparência e segurança jurídica de todos os atos oriundos da atividade Notarial e Registral no Estado da Paraíba, foi instituído pela Lei Nº 10.132, de 06 de novembro de 2013, a aplicação obrigatória de um Selo Digital de Fiscalização Extrajudicial em todos os atos de notas e registro, composto de um código único (por exemplo: Selo Digital: ABC12345-X1X2) e dessa forma, cada autenticação processada pela nossa Serventia pode ser verificada e confirmada tantas vezes quanto for necessário através do site do Tribunal de Justiça do Estado da Paraíba, endereço <https://corregedoria.tjpb.jus.br/selo-digital/>

A autenticação digital do documento faz prova de que, na data e hora em que ela foi realizada, a empresa INOVA TECH INFORMÁTICA EIRELI tinha posse de um documento com as mesmas características que foram reproduzidas na cópia autenticada, sendo da empresa INOVA TECH INFORMÁTICA EIRELI a responsabilidade, única e exclusiva, pela idoneidade do documento apresentado a este Cartório.

Esta DECLARAÇÃO foi emitida em **08/09/2020 16:37:15 (hora local)** através do sistema de autenticação digital do Cartório Azevedo Bastos, de acordo com o Art. 1º, 10º e seus §§ 1º e 2º da MP 2200/2001, como também, o documento eletrônico autenticado contendo o Certificado Digital do titular do Cartório Azevedo Bastos, poderá ser solicitado diretamente a empresa **INOVA TECH INFORMÁTICA EIRELI** ou ao Cartório pelo endereço de e-mail autentica@azedobastos.not.br

Para informações mais detalhadas deste ato, acesse o site <https://autdigital.azedobastos.not.br> e informe o Código de Autenticação Digital..

Esta Declaração é válida por **tempo indeterminado** e está disponível para consulta em nosso site.

¹Código de Autenticação Digital: 118942708200909250101-1

²Legislações Vigentes: Lei Federal nº 8.935/94, Lei Federal nº 10.406/2002, Medida Provisória nº 2200/2001, Lei Federal nº 13.105/2015, Lei Estadual nº 8.721/2008, Lei Estadual nº 10.132/2013 e Provimento CGJ N° 003/2014.

O referido é verdade, dou fé.

CHAVE DIGITAL

00005b1d734fd94f057f2d69fe6bc05b236a7460291592e479f9c2a80642b38ae26feee04c962a78a3b81115b9379cbeeb7742cc83d5f8210b50aa0338a4aaf6afd0be2fd16b0101d8926769343c7950



Presidência da República
Casa Civil
Medida Provisória Nº 2.200-2,
de 24 de agosto de 2001.





MUNICÍPIO DE LEÓPOLIS-PR

Endereço: RUA PEDRO DOMINGUES DE SOUZA, 208 – CENTRO

CEP: 86.330-000

Telefone: (43) 3627-1124



Atestado de capacidade Técnica

Atestamos para os devidos fins, que a empresa INOVA TECH INFORMÁTICA EIRELI, inscrita no CNPJ nº 28.706.488/0001-96, situada a Av. Juscelino K. de Oliveira, nº 117 – Sala 04, Bairro Seminário, Taió – SC, CEP: 89190-000, forneceu para o MUNICÍPIO DE LEÓPOLIS –PR, os itens abaixo relacionados:

➤ 02 UNID – TV 40 POLEGADAS – LCD SMART

REFERENTE A NFe N°79

- Nada constando em nossos registros que possa desabonar os serviços prestados até a presente data.

LEÓPOLIS, 14 DE AGOSTO DE 2020.

ASSINATURA DO RESPONSÁVEL



CARTÓRIO

Autenticação Digital Código: 118942708202599396445-1
Data: 27/08/2020 08:28:26
Valor Total do Ato: R\$ 4,56
Selo Digital Tipo Normal C: AKK56313-8SRE;



CNPJ: 06.870-0

Cartório Azevêdo Bastos
Av. Presidente Epitácio Pessoa - 1145
Bairro dos Estados, João Pessoa - PB
(83) 3244-5404 - cartorio@azevedobastos.not.br
<https://azevedobastos.not.br>

BeI. Válber Azevêdo de Miranda Cavalcanti
Titular

TJPB



REPÚBLICA FEDERATIVA DO BRASIL
ESTADO DA PARAÍBA
CARTÓRIO AZEVEDO BASTOS
FUNDADO EM 1888

PRIMEIRO REGISTRO CIVIL DE NASCIMENTO E ÓBITOS E PRIVATIVO DE CASAMENTOS, INTERDIÇÕES E TUTELAS DA COMARCA DE
JOÃO PESSOA

Av. Eptácio Pessoa, 1145 Bairro dos Estados 58030-00, João Pessoa PB
Tel.: (83) 3244-5404 / Fax: (83) 3244-5484
<http://www.azevedobastos.not.br>
E-mail: cartorio@azevedobastos.not.br



DECLARAÇÃO DE SERVIÇO DE AUTENTICAÇÃO DIGITAL

O Bel. Válber Azevêdo de Miranda Cavalcanti, Oficial do Primeiro Registro Civil de Nascimentos e Óbitos e Privativo de Casamentos, Interdições e Tutelas com atribuição de autenticar e reconhecer firmas da Comarca de João Pessoa Capital do Estado da Paraíba, em virtude de Lei, etc...

DECLARA para os devidos fins de direito que, o documento em anexo identificado individualmente em cada Código de Autenticação Digital¹ ou na referida sequência, foi autenticado de acordo com as Legislações e normas vigentes².

DECLARO ainda que, para garantir transparência e segurança jurídica de todos os atos oriundos da atividade Notarial e Registral no Estado da Paraíba, foi instituído pela Lei Nº 10.132, de 06 de novembro de 2013, a aplicação obrigatória de um Selo Digital de Fiscalização Extrajudicial em todos os atos de notas e registro, composto de um código único (por exemplo: Selo Digital: ABC12345-X1X2) e dessa forma, cada autenticação processada pela nossa Serventia pode ser verificada e confirmada tantas vezes quanto for necessário através do site do Tribunal de Justiça do Estado da Paraíba, endereço <https://corregedoria.tjpb.jus.br/selo-digital/>

A autenticação digital do documento faz prova de que, na data e hora em que ela foi realizada, a empresa INOVA TECH INFORMÁTICA EIRELI tinha posse de um documento com as mesmas características que foram reproduzidas na cópia autenticada, sendo da empresa INOVA TECH INFORMÁTICA EIRELI a responsabilidade, única e exclusiva, pela idoneidade do documento apresentado a este Cartório.

Esta DECLARAÇÃO foi emitida em **08/09/2020 16:35:22 (hora local)** através do sistema de autenticação digital do Cartório Azevedo Bastos, de acordo com o Art. 1º, 10º e seus §§ 1º e 2º da MP 2200/2001, como também, o documento eletrônico autenticado contendo o Certificado Digital do titular do Cartório Azevedo Bastos, poderá ser solicitado diretamente a empresa **INOVA TECH INFORMÁTICA EIRELI** ou ao Cartório pelo endereço de e-mail autentica@azevedobastos.not.br

Para informações mais detalhadas deste ato, acesse o site <https://autdigital.azevedobastos.not.br> e informe o *Código de Autenticação Digital*.

Esta Declaração é válida por **tempo indeterminado** e está disponível para consulta em nosso site.

¹**Código de Autenticação Digital:** 118942708202599396445-1

²**Legislações Vigentes:** Lei Federal nº 8.935/94, Lei Federal nº 10.406/2002, Medida Provisória nº 2200/2001, Lei Federal nº 13.105/2015, Lei Estadual nº 8.721/2008, Lei Estadual nº 10.132/2013 e Provimento CGJ Nº 003/2014.

O referido é verdade, dou fé.

CHAVE DIGITAL

00005b1d734fd94f057f2d69fe6bc05b236a7460291592e479f9c2a80642b38adf044c3190743f9032610c5fbcda43f837beed4d8c05ebb895155e9bd36753d9afd0be2fd16b0101d8926769343c7950



Presidência da República
Casa Civil
Medida Provisória Nº 2.200-2,
de 24 de agosto de 2001.





PREFEITURA MUNICIPAL
DE ANTÔNIO OLINTO/PR



PREFEITURA MUNICIPAL DE ANTÔNIO OLINTO

Endereço: Rua Reinaldo Machiavelli, 202, Centro – Antônio Olinto/ Paraná

Telefones: (42) 3533-1222

ATESTADO DE CAPACIDADE TÉCNICA

Atestamos para os devidos fins, que a empresa **INOVA TECH INFORMÁTICA EIRELI**, inscrita no CNPJ nº28.706.488/0001-96, situada a Av. Juscelino K. de Oliveira, nº117 – Sala 04, Bairro Seminário, Taió – SC, CEP: 89190-000, forneceu para a Prefeitura Municipal de Antonio Olinto-PR, os itens abaixo relacionados:

- 01 Unidade – Smart TV 50 Polegadas – AOC
- 70 Unidades – Tablet 8GB Tela 7" Quad-Core - MULTILASER

REFERENTE A NFe N° 365

- Nada constando em nossos registros que possa desabonar os serviços prestados até a presente data.

ANTONIO OLINTO – PR , 21 DE JANEIRO DE 2021.

ASSINATURA DO RESPONSÁVEL

Confira os dados do ato em: <https://selodigital.tjpb.jus.br> ou Consulte o Documento em: <https://azevedobastos.not.br/documento/118941801216201863332>



CARTÓRIO

Autenticação Digital Código: 118941801216201863332-1
Data: 18/01/2021 14:41:08
Valor Total do Ato: R\$ 4,66
Selo Digital Tipo Normal C: ALA06328-H2E8;



CNJ: 06.870-4

Cartório Azevêdo Bastos
Av. Presidente Epitácio Pessoa - 1145
Bairro dos Estado, João Pessoa - PB
(83) 3244-5404 - cartorio@azevedobastos.not.br
<https://azevedobastos.not.br>

Válber Azevêdo de M. Cavalcanti
Titular

TJPB



REPÚBLICA FEDERATIVA DO BRASIL
ESTADO DA PARAÍBA
CARTÓRIO AZEVEDO BASTOS
FUNDADO EM 1888

PRIMEIRO REGISTRO CIVIL DE NASCIMENTO E ÓBITOS E PRIVATIVO DE CASAMENTOS, INTERDIÇÕES E TUTELAS DA COMARCA DE JOÃO PESSOA

Av. Epitácio Pessoa, 1145 Bairro dos Estados 58030-00, João Pessoa PB
Tel.: (83) 3244-5404 / Fax: (83) 3244-5484
<http://www.azevedobastos.not.br>
E-mail: cartorio@azevedobastos.not.br



DECLARAÇÃO DE SERVIÇO DE AUTENTICAÇÃO DIGITAL

O Bel. Válber Azevêdo de Miranda Cavalcanti, Oficial do Primeiro Registro Civil de Nascimentos e Óbitos e Privativo de Casamentos, Interdições e Tutelas com atribuição de autenticar e reconhecer firmas da Comarca de João Pessoa Capital do Estado da Paraíba, em virtude de Lei, etc...

DECLARO ainda que, para garantir transparência e segurança jurídica de todos os atos oriundos da atividade Notarial e Registral no Estado da Paraíba, foi instituído pela Lei nº 10.132, de 06 de novembro de 2013, a aplicação obrigatória de um Selo Digital de Fiscalização Extrajudicial em todos os atos de notas e registro, composto de um código único (por exemplo: Selo Digital: ABC12345-X1X2) e dessa forma, cada autenticação processada pela nossa Serventia pode ser verificada e confirmada tantas vezes quanto for necessário através do site do Tribunal de Justiça do Estado da Paraíba, endereço <https://corregedoria.tjpb.jus.br/selo-digital/>.

A autenticação digital do documento faz prova de que, na data e hora em que ela foi realizada, a empresa INOVA TECH INFORMÁTICA EIRELI tinha posse de um documento com as mesmas características que foram reproduzidas na cópia autenticada, sendo da empresa INOVA TECH INFORMÁTICA EIRELI a responsabilidade, única e exclusiva, pela idoneidade do documento apresentado a este Cartório.

Nesse sentido, declaro que a INOVA TECH INFORMÁTICA EIRELI assumiu, nos termos do artigo 8º, §1º, do Decreto nº 10.278/2020, que regulamentou o artigo 3º, inciso X, da Lei Federal nº 13.874/2019 e o artigo 2º-A da Lei Federal 12.682/2012, a responsabilidade pelo processo de digitalização dos documentos físicos, garantindo perante este Cartório e terceiros, a sua autoria e integridade.

De acordo com o disposto no artigo 2º-A, §7º, da Lei Federal nº 12.682/2012, o documento em anexo, identificado individualmente em cada Código de Autenticação Digital¹ ou na referida sequência, poderá ser reproduzido em papel ou em qualquer outro meio físico.

Esta DECLARAÇÃO foi emitida em **25/01/2021 10:49:37 (hora local)** através do sistema de autenticação digital do Cartório Azevedo Bastos, de acordo com o Art. 1º, 10º e seus §§ 1º e 2º da MP 2200/2001, como também, o documento eletrônico autenticado contendo o Certificado Digital do titular do Cartório Azevedo Bastos, poderá ser solicitado diretamente a empresa INOVA TECH INFORMÁTICA EIRELI ou ao Cartório pelo endereço de e-mail autentica@azevedobastos.not.br Para informações mais detalhadas deste ato, acesse o site <https://autdigital.azevedobastos.not.br> e informe o Código de Autenticação Digital

Esta Declaração é válida por **tempo indeterminado** e está disponível para consulta em nosso site.

¹**Código de Autenticação Digital:** 118941801216201863332-1

²**Legislações Vigentes:** Lei Federal nº 8.935/94, Lei Federal nº 10.406/2002, Medida Provisória nº 2200/2001, Lei Federal nº 13.105/2015, Lei Estadual nº 8.721/2008, Lei Estadual nº 10.132/2013, Provimento CGJ N° 003/2014 e Provimento CNJ N° 100/2020.

O referido é verdade, dou fé.

CHAVE DIGITAL

00005b1d734fd94f057f2d69fe6bc05bc6280a8591c238b542749d4bc379cfbf6bef7b9272c9e6af803e8db17a6067d1964cba790290bc9b937e274c8921548afd0be2fd16b0101d8926769343c7950



Presidência da República
Casa Civil
Medida Provisória Nº 2.200-2,
de 24 de agosto de 2001.





PREFEITURA MUNICIPAL DE ITAOCA/SP

Endereço: Rua Paulo Jacinto Pereira, nº145 – Centro
CEP: 18360-000
Telefone: (15) 3557-11118



Atestado de capacidade Técnica

Atestamos para os devidos fins, que a empresa INOVA TECH INFORMÁTICA EIRELI, inscrita no CNPJ nº28.706.488/0001-96, situada a Av. Juscelino K. de Oliveira, nº117 – Sala 04, Bairro Seminário, Taió – SC, CEP: 89190-000, forneceu para o Município de itaoca, os itens abaixo relacionados:

- 09 UNID – COMPUTADOR (DESKOT BÁSICO).
- 02 UNID – ESTABILIZADOR DE TENSÃO/MODULO ISOLADOR – HAGTECH.

REFERENTE A NFe N°77

- Nada constando em nossos registros que possa desabonar os serviços prestados até a presente data.

ITAOCA SP, 14 DE AGOSTO DE 2020.

ASSINATURA DO RESPONSÁVEL

Marina C. Camargo R. dos Santos
RG 15.498.825-X
Secretária Municipal de Saúde



CARTÓRIO Autenticação Digital Código: 118942708202631384171-1
Data: 27/08/2020 08:28:25
Valor Total do Ato: R\$ 4,56
Selo Digital Tipo Normal C: AKK56312-EC8Z;



CNPJ: 06.870-0

Cartório Azevedo Bastos
Av. Presidente Epitácio Pessoa - 1145
Bairro dos Estados, João Pessoa - PB
(83) 3244-5404 - cartorio@azevedobastos.not.br
<https://azevedobastos.not.br>

Bel. Válber Azevedo da Miranda Cavalcanti
Titular

TJPB



REPÚBLICA FEDERATIVA DO BRASIL
ESTADO DA PARAÍBA
CARTÓRIO AZEVEDO BASTOS
FUNDADO EM 1888

PRIMEIRO REGISTRO CIVIL DE NASCIMENTO E ÓBITOS E PRIVATIVO DE CASAMENTOS, INTERDIÇÕES E TUTELAS DA COMARCA DE
JOÃO PESSOA

Av. Epitácio Pessoa, 1145 Bairro dos Estados 58030-00, João Pessoa PB
Tel.: (83) 3244-5404 / Fax: (83) 3244-5484
<http://www.azevedobastos.not.br>
E-mail: cartorio@azevedobastos.not.br



DECLARAÇÃO DE SERVIÇO DE AUTENTICAÇÃO DIGITAL

O Bel. Válber Azevêdo de Miranda Cavalcanti, Oficial do Primeiro Registro Civil de Nascimentos e Óbitos e Privativo de Casamentos, Interdições e Tutelas com atribuição de autenticar e reconhecer firmas da Comarca de João Pessoa Capital do Estado da Paraíba, em virtude de Lei, etc...

DECLARA para os devidos fins de direito que, o documento em anexo identificado individualmente em cada Código de Autenticação Digital¹ ou na referida sequência, foi autenticado de acordo com as Legislações e normas vigentes³.

DECLARO ainda que, para garantir transparência e segurança jurídica de todos os atos oriundos da atividade Notarial e Registral no Estado da Paraíba, foi instituído pela Lei Nº 10.132, de 06 de novembro de 2013, a aplicação obrigatória de um Selo Digital de Fiscalização Extrajudicial em todos os atos de notas e registro, composto de um código único (por exemplo: Selo Digital: ABC12345-X1X2) e dessa forma, cada autenticação processada pela nossa Serventia pode ser verificada e confirmada tantas vezes quanto for necessário através do site do Tribunal de Justiça do Estado da Paraíba, endereço <https://corregedoria.tjpb.jus.br/selo-digital/>

A autenticação digital do documento faz prova de que, na data e hora em que ela foi realizada, a empresa INOVA TECH INFORMÁTICA EIRELI tinha posse de um documento com as mesmas características que foram reproduzidas na cópia autenticada, sendo da empresa INOVA TECH INFORMÁTICA EIRELI a responsabilidade, única e exclusiva, pela idoneidade do documento apresentado a este Cartório.

Esta DECLARAÇÃO foi emitida em **08/09/2020 16:32:21 (hora local)** através do sistema de autenticação digital do Cartório Azevedo Bastos, de acordo com o Art. 1º, 10º e seus §§ 1º e 2º da MP 2200/2001, como também, o documento eletrônico autenticado contendo o Certificado Digital do titular do Cartório Azevedo Bastos, poderá ser solicitado diretamente a empresa **INOVA TECH INFORMÁTICA EIRELI** ou ao Cartório pelo endereço de e-mail autentica@azevedobastos.not.br

Para informações mais detalhadas deste ato, acesse o site <https://autdigital.azevedobastos.not.br> e informe o *Código de Autenticação Digital*.

Esta Declaração é válida por **tempo indeterminado** e está disponível para consulta em nosso site.

¹**Código de Autenticação Digital:** 118942708202631384171-1

²**Legislações Vigentes:** Lei Federal nº 8.935/94, Lei Federal nº 10.406/2002, Medida Provisória nº 2200/2001, Lei Federal nº 13.105/2015, Lei Estadual nº 8.721/2008, Lei Estadual nº 10.132/2013 e Provimento CGJ Nº 003/2014.

O referido é verdade, dou fé.

CHAVE DIGITAL

00005b1d734fd94f057f2d69fe6bc05b236a7460291592e479f9c2a80642b38a2289027418ccdf5505150928e87b4d65a35d8f32a16a06574fa1d3103a
fe9b39afd0be2fd16b0101d8926769343c7950



Presidência da República
Casa Civil
Medida Provisória Nº 2.200-2,
de 24 de agosto de 2001.





FUNDO MUNICIPAL DE ASSISTÊNCIA SOCIAL DE
GUARUJÁ DO SUL/SC

Endereço: Rua Governador Jorge Lacerda, nº 484 - Centro

CEP: 89940-000

Telefones: (49) 3642-0141

ATESTADO DE CAPACIDADE TÉCNICA

Atestamos para os devidos fins, que a empresa **INOVA TECH INFORMÁTICA EIRELI**, inscrita no CNPJ nº28.706.488/0001-96, situada a Av. Juscelino K. de Oliveira, nº117 – Sala 04, Bairro Seminário, Taió – SC, CEP: 89190-000, forneceu para ao Fundo Municipal de Assistência Social de Guarujá do Sul, os itens abaixo relacionados:

- 01 UNID – NOTEBOOK INTEL I5

REFERENTE A NFe N° 232

- Nada constando em nossos registros que possa desabonar os serviços prestados até a presente data.

GUARUJÁ DO SUL/SC, 06 DE NOVEMBRO DE 2020.

Julio Cesar Della Flora
ASSINATURA DO RESPONSÁVEL



CARTÓRIO Autenticação Digital Código: 118941311208867186447-1
Data: 13/11/2020 15:34:44
Valor Total do Ato: R\$ 4,56
Selo Digital Tipo Normal C: AKR91908-IBPO;



Cartório Azevêdo Bastos
Av. Presidente Epitácio Pessoa - 1145
Bairro dos Estado, João Pessoa - PB
(83) 3244-5404 - cartorio@azevedobastos.not.br
<https://azevedobastos.not.br>

Bel. Válber Azevêdo de Miranda Cavalcanti
Titular

TJPB



REPÚBLICA FEDERATIVA DO BRASIL
ESTADO DA PARAÍBA
CARTÓRIO AZEVEDO BASTOS
FUNDADO EM 1888

PRIMEIRO REGISTRO CIVIL DE NASCIMENTO E ÓBITOS E PRIVATIVO DE CASAMENTOS, INTERDIÇÕES E TUTELAS DA COMARCA DE JOÃO PESSOA

Av. Eptácio Pessoa, 1145 Bairro dos Estados 58030-00, João Pessoa PB
Tel.: (83) 3244-5404 / Fax: (83) 3244-5484
<http://www.azevedobastos.not.br>
E-mail: cartorio@azevedobastos.not.br



DECLARAÇÃO DE SERVIÇO DE AUTENTICAÇÃO DIGITAL

O Bel. Válber Azevêdo de Miranda Cavalcanti, Oficial do Primeiro Registro Civil de Nascimentos e Óbitos e Privativo de Casamentos, Interdições e Tutelas com atribuição de autenticar e reconhecer firmas da Comarca de João Pessoa Capital do Estado da Paraíba, em virtude de Lei, etc...

DECLARA para os devidos fins de direito que, o documento em anexo identificado individualmente em cada Código de Autenticação Digital¹ ou na referida sequência, foi autenticado de acordo com as Legislações e normas vigentes².

DECLARO ainda que, para garantir transparência e segurança jurídica de todos os atos oriundos da atividade Notarial e Registral no Estado da Paraíba, foi instituído pela Lei Nº 10.132, de 06 de novembro de 2013, a aplicação obrigatória de um Selo Digital de Fiscalização Extrajudicial em todos os atos de notas e registro, composto de um código único (por exemplo: Selo Digital: ABC12345-X1X2) e dessa forma, cada autenticação processada pela nossa Serventia pode ser verificada e confirmada tantas vezes quanto for necessário através do site do Tribunal de Justiça do Estado da Paraíba, endereço <https://corregedoria.tjpb.jus.br/selo-digital/>

A autenticação digital do documento faz prova de que, na data e hora em que ela foi realizada, a empresa INOVA TECH INFORMÁTICA EIRELI tinha posse de um documento com as mesmas características que foram reproduzidas na cópia autenticada, sendo da empresa INOVA TECH INFORMÁTICA EIRELI a responsabilidade, única e exclusiva, pela idoneidade do documento apresentado a este Cartório.

Esta DECLARAÇÃO foi emitida em **13/11/2020 16:57:09 (hora local)** através do sistema de autenticação digital do Cartório Azevêdo Bastos, de acordo com o Art. 1º, 10º e seus §§ 1º e 2º da MP 2200/2001, como também, o documento eletrônico autenticado contendo o Certificado Digital do titular do Cartório Azevêdo Bastos, poderá ser solicitado diretamente a empresa **INOVA TECH INFORMÁTICA EIRELI** ou ao Cartório pelo endereço de e-mail autentica@azevedobastos.not.br

Para informações mais detalhadas deste ato, acesse o site <https://autdigital.azevedobastos.not.br> e informe o *Código de Autenticação Digital*.

Esta Declaração é válida por **tempo indeterminado** e está disponível para consulta em nosso site.

¹**Código de Autenticação Digital:** 118941311208867186447-1

²**Legislações Vigentes:** Lei Federal nº 8.935/94, Lei Federal nº 10.406/2002, Medida Provisória nº 2200/2001, Lei Federal nº 13.105/2015, Lei Estadual nº 8.721/2008, Lei Estadual nº 10.132/2013 e Provimento CGJ Nº 003/2014.

O referido é verdade, dou fé.

CHAVE DIGITAL

00005b1d734fd94f057f2d69fe6bc05b300b22fe36f0ae0340a4027fc90c071d935d2adfeed903476739c45d8f55d6c05f4c27763d42d211a68143acdd072cd0afd0be2fd16b0101d8926769343c7950



Presidência da República
Casa Civil
Medida Provisória Nº 2.200-2,
de 24 de agosto de 2001.





PREFEITURA MUNICIPAL DE GUARUJÁ DO SUL

Endereço: Avenida João Pessoa, n° 1265 - Centro

CEP: 89.940-000

Telefones: (49) 3642-0122



ATESTADO DE CAPACIDADE TÉCNICA

Atestamos para os devidos fins, que a empresa INOVA TECH INFORMÁTICA EIRELI, inscrita no CNPJ n°28.706.488/0001-96, situada a Av. Juscelino K. de Oliveira, n°117 – Sala D4, Bairro Seminário, Taió – SC, CEP: 89190-000, forneceu para a Prefeitura Municipal de Guarujá do Sul, os itens abaixo relacionados:

- > 02 UNID – NOTEBOOK INTEL I5.

REFERENTE A NF-e N° 233; N°234.

- Nada constando em nossos registros que possa desabonar os serviços prestados até a presente data.

GUARUJÁ DO SUL/SC, 06 DE NOVEMBRO DE 2020.

Julio Cesar Della Flora
ASSINATURA DO RESPONSÁVEL



CARTÓRIO
Autenticação Digital Código: 118941311202388139461-1
Data: 13/11/2020 15:34:43
Valor Total do Ato: R\$ 4,56
Selo Digital Tipo Normal C: AKR91907-2H7X;



CNJ: 06.870-9

Cartório Azevêdo Bastos
Av. Presidente Epitácio Pessoa - 1145
Bairro dos Estado, João Pessoa - PB
(83) 3244-5404 - cartorio@azevedobastos.not.br
<https://azevedobastos.not.br>

Bel. Válber Azevêdo de Miranda Cavalcanti
Titular

TJPB



REPÚBLICA FEDERATIVA DO BRASIL
ESTADO DA PARAÍBA
CARTÓRIO AZEVEDO BASTOS
FUNDADO EM 1888

PRIMEIRO REGISTRO CIVIL DE NASCIMENTO E ÓBITOS E PRIVATIVO DE CASAMENTOS, INTERDIÇÕES E TUTELAS DA COMARCA DE JOÃO PESSOA

Av. Epitácio Pessoa, 1145 Bairro dos Estados 58030-00, João Pessoa PB
Tel.: (83) 3244-5404 / Fax: (83) 3244-5484
<http://www.azevedobastos.not.br>
E-mail: cartorio@azevedobastos.not.br



DECLARAÇÃO DE SERVIÇO DE AUTENTICAÇÃO DIGITAL

O Bel. Válber Azevêdo de Miranda Cavalcanti, Oficial do Primeiro Registro Civil de Nascimentos e Óbitos e Privativo de Casamentos, Interdições e Tutelas com atribuição de autenticar e reconhecer firmas da Comarca de João Pessoa Capital do Estado da Paraíba, em virtude de Lei, etc...

DECLARA para os devidos fins de direito que, o documento em anexo identificado individualmente em cada Código de Autenticação Digital¹ ou na referida sequência, foi autenticado de acordo com as Legislações e normas vigentes².

DECLARO ainda que, para garantir transparência e segurança jurídica de todos os atos oriundos da atividade Notarial e Registral no Estado da Paraíba, foi instituído pela Lei Nº 10.132, de 06 de novembro de 2013, a aplicação obrigatória de um Selo Digital de Fiscalização Extrajudicial em todos os atos de notas e registro, composto de um código único (por exemplo: Selo Digital: ABC12345-X1X2) e dessa forma, cada autenticação processada pela nossa Serventia pode ser verificada e confirmada tantas vezes quanto for necessário através do site do Tribunal de Justiça do Estado da Paraíba, endereço <https://corregedoria.tjpb.jus.br/selo-digital/>

A autenticação digital do documento faz prova de que, na data e hora em que ela foi realizada, a empresa INOVA TECH INFORMÁTICA EIRELI tinha posse de um documento com as mesmas características que foram reproduzidas na cópia autenticada, sendo da empresa INOVA TECH INFORMÁTICA EIRELI a responsabilidade, única e exclusiva, pela idoneidade do documento apresentado a este Cartório.

Esta DECLARAÇÃO foi emitida em **13/11/2020 16:55:06 (hora local)** através do sistema de autenticação digital do Cartório Azevedo Bastos, de acordo com o Art. 1º, 10º e seus §§ 1º e 2º da MP 2200/2001, como também, o documento eletrônico autenticado contendo o Certificado Digital do titular do Cartório Azevedo Bastos, poderá ser solicitado diretamente a empresa **INOVA TECH INFORMÁTICA EIRELI** ou ao Cartório pelo endereço de e-mail autentica@azevedobastos.not.br

Para informações mais detalhadas deste ato, acesse o site <https://autdigital.azevedobastos.not.br> e informe o Código de Autenticação Digital..

Esta Declaração é válida por **tempo indeterminado** e está disponível para consulta em nosso site.

¹Código de Autenticação Digital: 118941311202388139461-1

²Legislações Vigentes: Lei Federal nº 8.935/94, Lei Federal nº 10.406/2002, Medida Provisória nº 2200/2001, Lei Federal nº 13.105/2015, Lei Estadual nº 8.721/2008, Lei Estadual nº 10.132/2013 e Provimento CGJ N° 003/2014.

O referido é verdade, dou fé.

CHAVE DIGITAL

00005b1d734fd94f057f2d69fe6bc05b300b22fe36f0ae0340a4027fc90c071d370529708b47d18216ac6287e1832a5857916be4b693dea4d0b7a7a7943ff860afd0be2fd16b0101d8926769343c7950



Presidência da República
Casa Civil
Medida Provisória Nº 2.200-2,
de 24 de agosto de 2001.





**INSTITUTO DE PREVIDÊNCIA SOCIAL DOS SERVIDORES
PÚBLICOS DO MUNICÍPIO DE TAIÓ - SC**

Endereço: Rua Alcácio Goetten de Lima nº 34 - Do Seminário, Taió - SC, 89190-000
Telefones: (47) 3562-8300



Atestado de capacidade Técnica

Atestamos para os devidos fins, que a empresa INOVA TECH INFORMÁTICA EIRELI, inscrita no CNPJ nº28.706.488/0001-96, situada a Av. Juscelino K. de Oliveira, nº117 – Sala 04, Bairro Seminário, Taió – SC, CEP: 89190-000, forneceu para o INSTITUTO DE PREVIDÊNCIA SOCIAL DOS SERVIDORES PÚBLICOS DO MUNICÍPIO DE TAIÓ -SC, os itens abaixo relacionados:

- 1 UNID –NOTEBOOK -ACER.
- 1 UNID – TELEVISOR DE 55 POLEGADA - LG

REFERENTE A NF-e Nº225 E 226

- Nada constando em nossos registros que possa desabonar os serviços prestados até a presente data.

TAIÓ SC, 26 DE OUTUBRO DE 2020.

Tayse Ariane Geremias
Diretora Administrativa-Financeira
Diretoria Executiva - TAISPREV

ASSINATURA DO RESPONSÁVEL



CARTÓRIO
Autenticação Digital Código: 118942710200242370798-1
Data: 27/10/2020 09:05:40
Valor Total do Ato: R\$ 4,56
Selo Digital Tipo Normal C: AKP13110-PO48;



CNPJ: 06.870-0

Cartório Azevêdo Bastos
Av. Presidente Epitácio Pessoa - 1145
Bairro dos Estados, João Pessoa - PB
(83) 3244-5404 - cartorio@azevedobastos.not.br
<https://azevedobastos.not.br>

Bel. Válber Azevêdo Miranda Cavalcanti
Titular

TJPB



**ATO DE ALTERAÇÃO Nº 2 DA
INOVA TECH INFORMATICA EIRELI
CNPJ nº 28.706.488/0001-96**



FRANCIELI BAGATOLI nacionalidade Brasileira, nascida em 24/05/1989, Solteira, Empresária, CPF nº 069.220.449-08, Carteira Nacional de Habilitação nº 04273836353, órgão expedidor DETRAN - SC, residente e domiciliada na Rua Alois Peiker, nº 137, Casa, Pe. Eduardo, Taió, SC, CEP 89.190-000, Brasil.

Titular da empresa de nome **INOVA TECH INFORMATICA EIRELI**, registrada nesta Junta Comercial do Estado de Santa Catarina, sob NIRE nº 42600356323, com sede Avenida Juscelino K. de Oliveira, 136, Sala:04, Seminário Taió, SC, CEP 89.190-000, devidamente inscrita no CNPJ/MF sob o nº 28.706.488/0001-96, delibera e ajusta a presente alteração, nos termos da Lei nº 10.406/2002, mediante as condições estabelecidas nas cláusulas seguintes:

ENDEREÇO

CLÁUSULA PRIMEIRA – A empresa passa a exercer suas atividades no seguinte endereço sito à **AVENIDA JUSCELINO K. DE OLIVEIRA, Nº 117, SALA 04, SEMINARIO, TAIÓ, SC, CEP 89.190-000.**

Em face das alterações acima, consolida-se o ato constitutivo, nos termos da Lei nº 10.406/2002, mediante as condições e cláusulas seguintes:

1ª Cláusula – A empresa gira sob o nome empresarial:

“INOVA TECH INFORMÁTICA EIRELI”

2ª Cláusula – A empresa tem a sua sede e foro na **Avenida Juscelino K de Oliveira, Nº 117, Sala 04, Seminário, CEP 89.190-000, no Município de Taió, Estado de Santa Catarina.**

3ª Cláusula – A empresa terá por objeto a atividade de **“Comércio Varejista Especializado De Equipamentos e Suprimentos de Informática; Comércio Atacadista de Equipamentos de Informática; Comércio Atacadista de Equipamentos Elétricos de uso pessoal e doméstico; Comércio Atacadista de Máquinas, Aparelhos e Equipamentos para uso agropecuário: Partes e Peças; Comércio Atacadista de Máquinas e Equipamentos para uso industrial: Partes e Peças; Comercio Varejista de Artigos de Cama, Mesa e Banho; Comércio Varejista de Artigos de Colchoaria; Comércio Varejista de Artigos de Papelaria; Comércio Varejista de Artigos De Tapeçaria, Cortinas e Persianas; Comércio Varejista de Artigos Esportivos; Comércio Varejista de Artigos Médicos e Ortopédicos; Comércio Varejista de Bicicletas e Triciclos; Peças e Acessórios; Comércio Varejista de Brinquedos e Artigos Recreativos; Comércio Varejista de Discos, CDS, DVDS e Fitas; Comércio Varejista de Ferragens e Ferramentas; Comércio Varejista de Materiais de Construção em Geral; Comércio Varejista de Material Elétrico; Comércio Varejista de Móveis; Comércio Varejista de outros artigos de uso doméstico; Comércio Varejista de Tecidos; Comércio Varejista de Tintas e Materiais para pintura; Comércio Varejista de Vidros; Comércio Varejista Especializado de Eletrodomésticos e Equipamentos de Áudio e Vídeo; Comércio Varejista Especializado de Equipamentos de**

Req: 81000000129587

Página 1



Junta Comercial do Estado de Santa Catarina

31/01/2020

Certifico o Registro em 31/01/2020

Arquivamento 20204820650 Protocolo 204820650 de 29/01/2020 NIRE 42600356323

Nome da empresa INOVA TECH INFORMATICA EIRELI

Este documento pode ser verificado em <http://regin.jucesc.sc.gov.br/autenticacaoDocumentos/autenticacao.aspx>

Chancela 204976072140421

Esta cópia foi autenticada digitalmente e assinada em 31/01/2020 por Blasco Borges Barcellos - Secretário-geral



**ATO DE ALTERAÇÃO Nº 2 DA
INOVA TECH INFORMATICA EIRELI
CNPJ nº 28.706.488/0001-96**



Telefonia e Comunicação; Comércio Varejista Especializado de Instrumentos Musicais e Acessórios; Instalação e Manutenção de Sistemas Centrais de Ar Condicionado, de Ventilação e Refrigeração; Manutenção e Reparação de Máquinas e Aparelhos de Refrigeração e Ventilação para uso industrial e comercial; Reparação e Manutenção de Equipamentos Eletroeletrônicos de uso pessoal e doméstico.”

4ª Cláusula – A empresa iniciou as suas atividades em **22 de Setembro de 2017**, e seu prazo de duração é indeterminado.

5ª Cláusula – A empresa poderá a qualquer tempo, abrir ou fechar filial ou outra dependência, mediante alteração contratual assinada pela empresária.

6ª Cláusula – O capital é de **R\$ 100.000,00** (Cem mil reais), em moeda corrente do país, totalmente integralizado neste ato de assinatura do instrumento.

7ª Cláusula – A responsabilidade do empresário é restrita ao valor de seu capital e responde exclusivamente pela integralização do mesmo.

8ª Cláusula – A administração da empresa caberá a titular **FRANCIELI BAGATOLI**, ficando incumbida de exercer todos os atos pertinentes e necessários ao exercício das atividades ora assumidas, bem como, de representá-la judicial e extrajudicialmente, ativa e passivamente perante todas as repartições e instituições financeiras, vedado, no entanto, o uso do nome empresarial em atividades estranhas ao interesse social ou assumir obrigações seja em favor do empresário ou de terceiros.

9ª Cláusula – Ao término de cada exercício social, em 31 de dezembro, o administrador prestará contas justificadas de sua administração, procedendo à elaboração do inventário, do balanço patrimonial e do balanço de resultado econômico, cabendo-lhe os lucros ou perdas apuradas.

10ª Cláusula – Nos quatro meses seguintes ao término do exercício social, o empresário deliberará sobre as contas e designará administrador(es) quando for o caso.

11ª Cláusula – O empresário poderá fixar uma retirada mensal, a título de Pró-labore, observadas as disposições regulamentares pertinentes.

12ª Cláusula – Falecendo ou interditado o empresário, a empresa continuará sua atividade com os herdeiros, sucessor e o incapaz. Não sendo possível ou inexistindo interesse destes, o valor de seus haveres será apurado e liquidado com base na situação patrimonial da sociedade, à data da resolução, verificada em balanço especialmente levantado.

13ª Cláusula – A Administradora declara, sob as penas da lei, que não está impedido de exercer a administração da empresa, por lei especial, ou em virtude de condenação criminal, ou por se encontrar sob os efeitos dela, a pena que vede, ainda que temporariamente, o acesso a cargos públicos, ou por crime falimentar, de prevaricação, peita ou suborno, concussão, peculato, ou contra

Req: 81000000129587

Página 2



Junta Comercial do Estado de Santa Catarina

Certifico o Registro em 31/01/2020

Arquivamento 20204820650 Protocolo 204820650 de 29/01/2020 NIRE 42600356323

Nome da empresa INOVA TECH INFORMATICA EIRELI

Este documento pode ser verificado em <http://regin.jucesc.sc.gov.br/autenticacaoDocumentos/autenticacao.aspx>

Chancela 204976072140421

Esta cópia foi autenticada digitalmente e assinada em 31/01/2020 por Blasco Borges Barcellos - Secretario-geral

31/01/2020



PREFEITURA DE SÃO LOURENÇO DA MATA

Paço Municipal



ANO: 2023

PROCESSO LICITATÓRIO Nº 047/2023

PREGÃO ELETRÔNICO PARA REGISTRO DE PREÇOS Nº
029/2023

FOLHA DE ROSTO
DOCUMENTOS DE HABILITAÇÃO
INOVA TECH INFORMATICA LTDA

CNPJ: 28.706.488/0001-96



PREFEITURA MUNICIPAL DE CURITIBANOS/SC

Endereço: Rua Coronel Vidal Ramos, nº 860 - Centro

CEP: 89.520-000

Telefones: (49) 3245-7200



ATESTADO DE CAPACIDADE TÉCNICA

Atestamos para os devidos fins, que a empresa **INOVA TECH INFORMÁTICA EIRELI**, inscrita no CNPJ nº28.706.488/0001-96, situada a Av. Juscelino K. de Oliveira, nº117 – Sala 04, Bairro Seminário, Taió – SC, CEP: 89190-000, forneceu para o Município de Curitiba, os itens abaixo relacionados:

- 03 UNID – TABLET (SAMSUNG/T865)

REFERENTE À NFE Nº 121

- Nada constando em nossos registros que possa desabonar os serviços prestados até a presente data.

CURITIBANOS/SC, 13 DE NOVEMBRO DE 2020.



Luiza Fregapani Silva
 Ten BM - Matr 933676-1

ASSINATURA DO RESPONSÁVEL

Documento Autenticado Digitalmente de acordo com os artigos 1º, 3º e 7º inc. V 8º, 41 e 52 da Lei Federal 8.935/1994 e Art. 6º Inc. XII da Lei Estadual 8.721/2008 autêntico a presente imagem digitalizada, reprodução fiel do documento apresentado e conferido neste ato. O referido é verdade. Dou fé. Confira os dados do ato em: <https://selodigital.tjpb.jus.br> ou Consulte o Documento em: <https://azevedobastos.not.br/documento/118941311201078848529>



CARTÓRIO
 Autenticação Digital Código: 118941311201078848529-1
 Data: 13/11/2020 16:54:17
 Valor Total do Ato: R\$ 4,56
 Selo Digital Tipo Normal C: AKR92141-KTFE;



CN.J. 06.870-0

Cartório Azevêdo Bastos
 Av. Presidente Epitácio Pessoa - 1145
 Bairro dos Estados, João Pessoa - PB
 (83) 3244-5404 - cartorio@azevedobastos.not.br
<https://azevedobastos.not.br>

 Bel. Válber Azevêdo de Miranda Cavalcanti
 Titular

TJPB



REPÚBLICA FEDERATIVA DO BRASIL
ESTADO DA PARAÍBA
CARTÓRIO AZEVEDO BASTOS
FUNDADO EM 1888

PRIMEIRO REGISTRO CIVIL DE NASCIMENTO E ÓBITOS E PRIVATIVO DE CASAMENTOS, INTERDIÇÕES E TUTELAS DA COMARCA DE JOÃO PESSOA

Av. Epitácio Pessoa, 1145 Bairro dos Estados 58030-00, João Pessoa PB
Tel.: (83) 3244-5404 / Fax: (83) 3244-5484
<http://www.azevedobastos.not.br>
E-mail: cartorio@azevedobastos.not.br



DECLARAÇÃO DE SERVIÇO DE AUTENTICAÇÃO DIGITAL

O Bel. Válber Azevêdo de Miranda Cavalcanti, Oficial do Primeiro Registro Civil de Nascimentos e Óbitos e Privativo de Casamentos, Interdições e Tutelas com atribuição de autenticar e reconhecer firmas da Comarca de João Pessoa Capital do Estado da Paraíba, em virtude de Lei, etc...

DECLARA para os devidos fins de direito que, o documento em anexo identificado individualmente em cada Código de Autenticação Digital¹ ou na referida sequência, foi autenticado de acordo com as Legislações e normas vigentes².

DECLARO ainda que, para garantir transparência e segurança jurídica de todos os atos oriundos da atividade Notarial e Registral no Estado da Paraíba, foi instituído pela Lei Nº 10.132, de 06 de novembro de 2013, a aplicação obrigatória de um Selo Digital de Fiscalização Extrajudicial em todos os atos de notas e registro, composto de um código único (por exemplo: Selo Digital: ABC12345-X1X2) e dessa forma, cada autenticação processada pela nossa serventia pode ser verificada e confirmada tantas vezes quanto for necessário através do site do Tribunal de Justiça do Estado da Paraíba, endereço <https://corregedoria.tjpb.jus.br/selo-digital/>

A autenticação digital do documento faz prova de que, na data e hora em que ela foi realizada, a empresa INOVA TECH INFORMÁTICA EIRELI tinha posse de um documento com as mesmas características que foram reproduzidas na cópia autenticada, sendo da empresa INOVA TECH INFORMÁTICA EIRELI a responsabilidade, única e exclusiva, pela idoneidade do documento apresentado a este Cartório.

Esta DECLARAÇÃO foi emitida em **13/11/2020 16:59:37 (hora local)** através do sistema de autenticação digital do Cartório Azevêdo Bastos, de acordo com o Art. 1º, 10º e seus §§ 1º e 2º da MP 2200/2001, como também, o documento eletrônico autenticado contendo o Certificado Digital do titular do Cartório Azevêdo Bastos, poderá ser solicitado diretamente a empresa **INOVA TECH INFORMÁTICA EIRELI** ou ao Cartório pelo endereço de e-mail autentica@azevedobastos.not.br

Para informações mais detalhadas deste ato, acesse o site <https://autdigital.azevedobastos.not.br> e informe o *Código de Autenticação Digital*.

Esta Declaração é válida por **tempo indeterminado** e está disponível para consulta em nosso site.

¹**Código de Autenticação Digital:** 118941311201078848529-1

²**Legislações Vigentes:** Lei Federal nº 8.935/94, Lei Federal nº 10.406/2002, Medida Provisória nº 2200/2001, Lei Federal nº 13.105/2015, Lei Estadual nº 8.721/2008, Lei Estadual nº 10.132/2013 e Provimento CGJ Nº 003/2014.

O referido é verdade, dou fé.

CHAVE DIGITAL

00005b1d734fd94f057f2d69fe6bc05b300b22fe36f0ae0340a4027fc90c071dca77231306f1d873329d18dbea12d05023310865f755a94614a32647ec6e9c8dafd0be2fd16b0101d8926769343c7950



Presidência da República
Casa Civil
Medida Provisória Nº 2.203-2,
de 24 de agosto de 2001.





PREFEITURA MUNICIPAL DE BARRACÃO/PR

Endereço: Rua São Paulo, nº 235 - Centro

CEP: 85.700-000

Telefones: (49) 3644-1215



ATESTADO DE CAPACIDADE TÉCNICA

Atestamos para os devidos fins, que a empresa **INOVA TECH INFORMÁTICA EIRELI**, inscrita no CNPJ nº28.706.488/0001-96, situada a Av. Juscelino K. de Oliveira, nº117 – Sala 04, Bairro Seminário, Taió – SC, CEP: 89190-000, forneceu para o Município de Barracão, os itens abaixo relacionados:

- 01 UNID – NOTEBOOK INTEL CORE I5 (ACER)

REFERENTE A NF-e Nº 281

- Nada constando em nossos registros que possa desabonar os serviços prestados até a presente data.

BARRACÃO - PR, 11 DE NOVEMBRO DE 2020.

Elieny Brandão de Oliveira
ASSINATURA DO RESPONSÁVEL



CARTÓRIO

Autenticação Digital Código: 118940112205091695368-1
Data: 01/12/2020 10:58:45
Valor Total do Ato: R\$ 4,56
Selo Digital Tipo Normal C: AKS47413-10MJ;



CNPJ: 06.870-0

Cartório Azevêdo Bastos
Av. Presidente Epitácio Pessoa - 1145
Bairro dos Estado, João Pessoa - PB
(83) 3244-5404 - cartorio@azevedobastos.not.br
<https://azevedobastos.not.br>

Bel. Válber Azevêdo de Miranda Cavalcanti
Titular

TJPB



REPÚBLICA FEDERATIVA DO BRASIL
ESTADO DA PARAÍBA
CARTÓRIO AZEVEDO BASTOS
FUNDADO EM 1888

PRIMEIRO REGISTRO CIVIL DE NASCIMENTO E ÓBITOS E PRIVATIVO DE CASAMENTOS, INTERDIÇÕES E TUTELAS DA COMARCA DE JOÃO PESSOA

Av. Eptácio Pessoa, 1145 Bairro dos Estados 58030-00, João Pessoa PB
Tel.: (83) 3244-5404 / Fax: (83) 3244-5484
<http://www.azevedobastos.not.br>
E-mail: cartorio@azevedobastos.not.br



DECLARAÇÃO DE SERVIÇO DE AUTENTICAÇÃO DIGITAL

O Bel. Válber Azevêdo de Miranda Cavalcanti, Oficial do Primeiro Registro Civil de Nascimentos e Óbitos e Privativo de Casamentos, Interdições e Tutelas com atribuição de autenticar e reconhecer firmas da Comarca de João Pessoa Capital do Estado da Paraíba, em virtude de Lei, etc...

DECLARA para os devidos fins de direito que, o documento em anexo identificado individualmente em cada Código de Autenticação Digital¹ ou na referida sequência, foi autenticado de acordo com as Legislações e normas vigentes².

DECLARO ainda que, para garantir transparência e segurança jurídica de todos os atos oriundos da atividade Notarial e Registral no Estado da Paraíba, foi instituído pela Lei Nº 10.132, de 06 de novembro de 2013, a aplicação obrigatória de um Selo Digital de Fiscalização Extrajudicial em todos os atos de notas e registro, composto de um código único (por exemplo: Selo Digital: ABC12345-X1X2) e dessa forma, cada autenticação processada pela nossa serventia pode ser verificada e confirmada tantas vezes quanto for necessário através do site do Tribunal de Justiça do Estado da Paraíba, endereço <https://corregedoria.tjpb.jus.br/selo-digital/>

A autenticação digital do documento faz prova de que, na data e hora em que ela foi realizada, a empresa INOVA TECH INFORMÁTICA EIRELI tinha posse de um documento com as mesmas características que foram reproduzidas na cópia autenticada, sendo da empresa INOVA TECH INFORMÁTICA EIRELI a responsabilidade, única e exclusiva, pela idoneidade do documento apresentado a este Cartório.

Esta DECLARAÇÃO foi emitida em **03/12/2020 17:49:55 (hora local)** através do sistema de autenticação digital do Cartório Azevêdo Bastos, de acordo com o Art. 1º, 10º e seus §§ 1º e 2º da MP 2200/2001, como também, o documento eletrônico autenticado contendo o Certificado Digital do titular do Cartório Azevêdo Bastos, poderá ser solicitado diretamente a empresa **INOVA TECH INFORMÁTICA EIRELI** ou ao Cartório pelo endereço de e-mail autentica@azevedobastos.not.br

Para informações mais detalhadas deste ato, acesse o site <https://autdigital.azevedobastos.not.br> e informe o *Código de Autenticação Digital*.

Esta Declaração é válida por **tempo indeterminado** e está disponível para consulta em nosso site.

¹**Código de Autenticação Digital:** 118940112205091695368-1

²**Legislações Vigentes:** Lei Federal nº 8.935/94, Lei Federal nº 10.406/2002, Medida Provisória nº 2200/2001, Lei Federal nº 13.105/2015, Lei Estadual nº 8.721/2008, Lei Estadual nº 10.132/2013 e Provimento CGJ Nº 003/2014.

O referido é verdade, dou fé.

CHAVE DIGITAL

00005b1d734fd94f057f2d69fe6bc05b3bdc45226e0166202771324ad891f18bf2b4ed8fa445553d4ea75f2492eb6093ae30c94dfba34fcbc7e2c7e37399b5daaf
d0be2fd16b0101d8926769343c7950



Presidência da República
Casa Civil
Medida Provisória Nº 2.200-2,
de 24 de agosto de 2001.





PREFEITURA MUNICIPAL DE BOM JESUS DO SUL/PR

Endereço: Av. Ipiranga, nº72 – Centro
CEP: 85708-000
Telefones: (46) 3548-2000



Atestado de capacidade Técnica

Atestamos para os devidos fins, que a empresa INOVA TECH INFORMÁTICA EIRELI, inscrita no CNPJ nº28.706.488/0001-96, situada a Av. Juscelino K. de Oliveira, nº117 – Sala 04, Bairro Seminário, Taió – SC, CEP: 89190-000, forneceu para o Município de Bom Jesus do Sul, os itens abaixo relacionados:

- 01 UNID – BEBEDOURO INDUSTRIAL 25 LITROS INOX – FRISBEL.
- 05 UNID – MEMÓRIA RAM 8GB, DDR4, INTERFACE 5 273,00000.

REFERENTE A NFe N°49.

- Nada constando em nossos registros que possa desabonar os serviços prestados até a presente data.

BOM JESUS DO SUL PR, 31 DE JULHO DE 2020.

Valber Azevedo de M. Cavalcanti
ASSINATURA DO RESPONSÁVEL

Confira os dados do ato em: <https://selodigital.tjpb.jus.br> ou Consulte o Documento em: <https://azevedobastos.not.br/documento/118942904215369290950>



CARTÓRIO

Autenticação Digital Código: 118942904215369290950-1
Data: 29/04/2021 11:34:29
Valor Total do Ato: R\$ 4,66
Selo Digital Tipo Normal C: ALL13223-UHVH;



CNPJ: 06.870-0

Cartório Azevedo Bastos
Av. Presidente Epitácio Pessoa - 1145
Bairro dos Estado, João Pessoa - PB
(83) 3244-5404 - cartorio@azevedobastos.not.br
<https://azevedobastos.not.br>

Valber Azevedo de M. Cavalcanti
Titular

TJPB



O presente documento digital foi conferido com o original e assinado digitalmente por MARCELO TIMOTEO DE OLIVEIRA, em quinta-feira, 29 de abril de 2021 11:50:05 GMT-03:00, CNS: 06.870-0 - 1º OFÍCIO DE REGISTRO CIVIL DAS PESSOAS NATURAIS E TABELIONATO DE NOTAS/PB, nos termos da medida provisória N. 2.200-2 de 24 de agosto de 2001. Sua autenticidade deverá ser confirmada no endereço eletrônico www.cenad.org.br/autenticidade. O presente documento digital pode ser convertido em papel por meio de autenticação no Tabelaionato de Notas. Provimento nº 100/2020 CNJ - artigo 22.

REPÚBLICA FEDERATIVA DO BRASIL
ESTADO DA PARAÍBA
CARTÓRIO AZEVEDO BASTOS
FUNDADO EM 1888

PRIMEIRO REGISTRO CIVIL DE NASCIMENTO E ÓBITOS E PRIVATIVO DE CASAMENTOS, INTERDIÇÕES E TUTELAS DA COMARCA DE JOÃO PESSOA

Av. Epitácio Pessoa, 1145 Bairro dos Estados 58030-00, João Pessoa PB
Tel.: (83) 3244-5404 / Fax: (83) 3244-5484
<http://www.azevedobastos.not.br>
E-mail: cartorio@azevedobastos.not.br



DECLARAÇÃO DE SERVIÇO DE AUTENTICAÇÃO DIGITAL

O Bel. Válber Azevêdo de Miranda Cavalcanti, Oficial do Primeiro Registro Civil de Nascimentos e Óbitos e Privativo de Casamentos, Interdições e Tutelas com atribuição de autenticar e reconhecer firmas da Comarca de João Pessoa Capital do Estado da Paraíba, em virtude de Lei, etc...

DECLARO ainda que, para garantir transparência e segurança jurídica de todos os atos oriundos da atividade Notarial e Registral no Estado da Paraíba, foi instituído pela Lei Nº 10.132, de 06 de novembro de 2013, a aplicação obrigatória de um Selo Digital de Fiscalização Extrajudicial em todos os atos de notas e registro, composto de um código único (por exemplo: Selo Digital: ABC12345-X1X2) e dessa forma, cada autenticação processada pela nossa Serventia pode ser verificada e confirmada tantas vezes quanto for necessário através do site do Tribunal de Justiça do Estado da Paraíba, endereço <https://corregedoria.tjpb.jus.br/selo-digital/>.

A autenticação digital do documento faz prova de que, na data e hora em que ela foi realizada, a empresa INOVA TECH INFORMÁTICA EIRELI tinha posse de um documento com as mesmas características que foram reproduzidas na cópia autenticada, sendo da empresa INOVA TECH INFORMÁTICA EIRELI a responsabilidade, única e exclusiva, pela idoneidade do documento apresentado a este Cartório.

Nesse sentido, declaro que a INOVA TECH INFORMÁTICA EIRELI assumiu, nos termos do artigo 8º, §1º, do Decreto nº 10.278/2020, que regulamentou o artigo 3º, inciso X, da Lei Federal nº 13.874/2019 e o artigo 2º-A da Lei Federal 12.682/2012, a responsabilidade pelo processo de digitalização dos documentos físicos, garantindo perante este Cartório e terceiros, a sua autoria e integridade.

De acordo com o disposto no artigo 2º-A, §7º, da Lei Federal nº 12.682/2012, o documento em anexo, identificado individualmente em cada Código de Autenticação Digital¹ ou na referida sequência, poderá ser reproduzido em papel ou em qualquer outro meio físico.

Esta DECLARAÇÃO foi emitida em **30/04/2021 13:32:53 (hora local)** através do sistema de autenticação digital do Cartório Azevêdo Bastos, de acordo com o Art. 1º, 10º e seus §§ 1º e 2º da MP 2200/2001, como também, o documento eletrônico autenticado contendo o Certificado Digital do titular do Cartório Azevêdo Bastos, poderá ser solicitado diretamente a empresa INOVA TECH INFORMÁTICA EIRELI ou ao Cartório pelo endereço de e-mail autentica@azevedobastos.not.br Para informações mais detalhadas deste ato, acesse o site <https://autdigital.azevedobastos.not.br> e informe o Código de Autenticação Digital

Esta Declaração é válida por **tempo indeterminado** e está disponível para consulta em nosso site.

¹**Código de Autenticação Digital:** 118942904215369290950-1

²**Legislações Vigentes:** Lei Federal nº 8.935/94, Lei Federal nº 10.406/2002, Medida Provisória nº 2200/2001, Lei Federal nº 13.105/2015, Lei Estadual nº 8.721/2008, Lei Estadual nº 10.132/2013, Provimento CGJ Nº 003/2014 e Provimento CNJ Nº 100/2020.

O referido é verdade, dou fé.

CHAVE DIGITAL

00005b1d734fd94f057f2d69fe6bc05bbf4d1d1b574e8fe99f761c835e8315843aea0cd8e926c4064fb6eabb81b9f3cfd43f42958941a67f276a950633707641afd0be2fd16b0101d8926769343c7950



Presidência da República
Casa Civil
Medida Provisória Nº 2.200-2,
de 24 de agosto de 2001.





PREFEITURA MUNICIPAL DE BOM JESUS DO SUL/PR

Endereço: Av. Ipiranga, nº72 – Centro
CEP: 85708-000
Telefones: (46) 3548-2000



Atestado de capacidade Técnica

Atestamos para os devidos fins, que a empresa INOVA TECH INFORMÁTICA EIRELI, inscrita no CNPJ nº28.706.488/0001-96, situada a Av. Juscelino K. de Oliveira, nº117 – Sala 04, Bairro Seminário, Taió – SC, CEP: 89190-000, forneceu para o Município de Bom Jesus do Sul, os itens abaixo relacionados:

- 01 UNID –CAIXA AMPLIFICADA BIVOLT AUTOMÁTICA.
- 06 UNID – MONITOR BIVOLT LED DE 21,5 FULL HD

REFERENTE A NF-e Nº101/102/103

- Nada constando em nossos registros que possa desabonar os serviços prestados até a presente data.

BOM JESUS DO SUL PR, 28 DE AGOSTO DE 2020.

ASSINATURA DO RESPONSÁVEL

Documento Autenticado Digitalmente de acordo com os artigos 1º, 3º e 7º inc. V 8º, 41 e 52 da Lei Federal 8.935/1994 e Art. 6º Inc. XII da Lei Estadual 8.721/2008 autêntico a presente imagem digitalizada, reprodução fiel do documento apresentado e conferido neste ato. O referido é verdade. Dou fé. ***** Confira os dados do ato em: https://selodigital.tjpb.jus.br ou Consulte o Documento em: https://azevedobastos.not.br/documento/118941709203667983600



CARTÓRIO
Autenticação Digital Código: 118941709203667983600-1
Data: 17/09/2020 11:35:08
Valor Total do Ato: R\$ 4,56
Selo Digital Tipo Normal C: AKL85513-G03N;



CNPJ: 06.870-9

Cartório Azevêdo Bastos
Av. Presidente Epitácio Pessoa - 1145
Bairro dos Estados, João Pessoa - PB
(83) 3244-5404 - cartorio@azevedobastos.not.br
<http://azevedobastos.not.br>

Bel. Válber Azevêdo de Miranda Cavalcanti
Titular

TJPB



REPÚBLICA FEDERATIVA DO BRASIL
ESTADO DA PARAÍBA
CARTÓRIO AZEVEDO BASTOS
FUNDADO EM 1888

PRIMEIRO REGISTRO CIVIL DE NASCIMENTO E ÓBITOS E PRIVATIVO DE CASAMENTOS, INTERDIÇÕES E TUTELAS DA COMARCA DE JOÃO PESSOA

Av. Epitácio Pessoa, 1145 Bairro dos Estados 58030-00, João Pessoa PB
Tel.: (83) 3244-5404 / Fax: (83) 3244-5484
<http://www.azevedobastos.not.br>
E-mail: cartorio@azevedobastos.not.br



DECLARAÇÃO DE SERVIÇO DE AUTENTICAÇÃO DIGITAL

O Bel. Válber Azevêdo de Miranda Cavalcanti, Oficial do Primeiro Registro Civil de Nascimentos e Óbitos e Privativo de Casamentos, Interdições e Tutelas com atribuição de autenticar e reconhecer firmas da Comarca de João Pessoa Capital do Estado da Paraíba, em virtude de Lei, etc...

DECLARA para os devidos fins de direito que, o documento em anexo identificado individualmente em cada Código de Autenticação Digital¹ ou na referida sequência, foi autenticado de acordo com as Legislações e normas vigentes².

DECLARO ainda que, para garantir transparência e segurança jurídica de todos os atos oriundos da atividade Notarial e Registral no Estado da Paraíba, foi instituído pela Lei Nº 10.132, de 06 de novembro de 2013, a aplicação obrigatória de um Selo Digital de Fiscalização Extrajudicial em todos os atos de notas e registro, composto de um código único (por exemplo: Selo Digital: ABC12345-X1X2) e dessa forma, cada autenticação processada pela nossa serventia pode ser verificada e confirmada tantas vezes quanto for necessário através do site do Tribunal de Justiça do Estado da Paraíba, endereço <https://corregedoria.tjpb.jus.br/selo-digital/>

A autenticação digital do documento faz prova de que, na data e hora em que ela foi realizada, a empresa INOVA TECH INFORMÁTICA EIRELI tinha posse de um documento com as mesmas características que foram reproduzidas na cópia autenticada, sendo da empresa INOVA TECH INFORMÁTICA EIRELI a responsabilidade, única e exclusiva, pela idoneidade do documento apresentado a este Cartório.

Esta DECLARAÇÃO foi emitida em **22/09/2020 17:37:14 (hora local)** através do sistema de autenticação digital do Cartório Azevêdo Bastos, de acordo com o Art. 1º, 10º e seus §§ 1º e 2º da MP 2200/2001, como também, o documento eletrônico autenticado contendo o Certificado Digital do titular do Cartório Azevêdo Bastos, poderá ser solicitado diretamente a empresa **INOVA TECH INFORMÁTICA EIRELI** ou ao Cartório pelo endereço de e-mail autentica@azevedobastos.not.br

Para informações mais detalhadas deste ato, acesse o site <https://autdigital.azevedobastos.not.br> e informe o *Código de Autenticação Digital*.

Esta Declaração é válida por **tempo indeterminado** e está disponível para consulta em nosso site.

¹**Código de Autenticação Digital:** 118941709203667983600-1

²**Legislações Vigentes:** Lei Federal nº 8.935/94, Lei Federal nº 10.406/2002, Medida Provisória nº 2200/2001, Lei Federal nº 13.105/2015, Lei Estadual nº 8.721/2008, Lei Estadual nº 10.132/2013 e Provimento CGJ Nº 003/2014.

O referido é verdade, dou fé.

CHAVE DIGITAL

00005b1d734fd94f057f2d69fe6bc05bf63199e4a570c279790244714da5b172064c6f83ff139369fc9043f9bdc5a25e7e18535a9ac62285722e9db48715704aaf
d0be2fd16b0101d8926769343c7950



Presidência da República
Casa Civil
Medida Provisória Nº 2.200-2,
de 24 de agosto de 2001.





PREFEITURA MUNICIPAL DE BRASILÂNDIA DE MINAS/MG

Endereço: Praça Cívica, n° 141 – Bela Vista
CEP: 38.779-000
Telefones: (38) 3562-1202



ATESTADO DE CAPACIDADE TÉCNICA

Atestamos para os devidos fins, que a empresa **INOVA TECH INFORMÁTICA EIRELI**, inscrita no CNPJ n°28.706.488/0001-96, situada a Av. Juscelino K. de Oliveira, n°117 – Sala 04, Bairro Seminário, Taió – SC, CEP: 89190-000, forneceu para o Município de Brasilândia de Minas, os itens abaixo relacionados:

- 40 UNID – MICROCOMPUTADOR COMPLETO (EVEREX)

REFERENTE A NFe N° 235.

- Nada constando em nossos registros que possa desabonar os serviços prestados até a presente data.

BRASILÂNDIA DE MINAS/MG, 11 DE NOVEMBRO DE 2020.

ASSINATURA DO RESPONSÁVEL

Paulo Ferreira Machado
Sec. Exec. da Sec. Mun. de
Adm. e Planejamento
Mat: 002.330-2

Confira os dados do ato em: <https://selodigital.tjpb.jus.br> ou Consulte o Documento em: <https://azevedobastos.not.br/documento/118942904219585922144>



CARTÓRIO

Autenticação Digital Código: 118942904219585922144-1
Data: 29/04/2021 11:34:24
Valor Total do Ato: R\$ 4,66
Selo Digital Tipo Normal C: ALL13219-KPJP;



CNPJ: 06.870-0

Cartório Azevêdo Bastos
Av. Presidente Epitácio Pessoa - 1145
Bairro dos Estados, João Pessoa - PB
(83) 3244-5404 - cartorio@azevedobastos.not.br
<https://azevedobastos.not.br>

Válber Azevêdo de M. Cavalcanti
Válber Azevêdo de M. Cavalcanti
Titular

TJPB



O presente documento digital foi conferido com o original e assinado digitalmente por MARCELO TIMOTEO DE OLIVEIRA, em quinta-feira, 29 de abril de 2021 11:50:05 GMT-03:00, CNS: 06.870-0 - 1º OFÍCIO DE REGISTRO CIVIL DAS PESSOAS NATURAIS E TABELIONATO DE NOTAS/PB, nos termos da medida provisória N. 2.200-2 de 24 de agosto de 2001. Sua autenticidade deverá ser confirmada no endereço eletrônico www.cenad.org.br/autenticidade. O presente documento digital pode ser convertido em papel por meio de autenticação no Tabelionato de Notas. Provisamento n° 100/2020 CNJ - artigo 22.

REPÚBLICA FEDERATIVA DO BRASIL
ESTADO DA PARAÍBA
CARTÓRIO AZEVEDO BASTOS
FUNDADO EM 1888

PRIMEIRO REGISTRO CIVIL DE NASCIMENTO E ÓBITOS E PRIVATIVO DE CASAMENTOS, INTERDIÇÕES E TUTELAS DA COMARCA DE JOÃO PESSOA

Av. Epitácio Pessoa, 1145 Bairro dos Estados 58030-00, João Pessoa PB
Tel.: (83) 3244-5404 / Fax: (83) 3244-5484
<http://www.azevedobastos.not.br>
E-mail: cartorio@azevedobastos.not.br



DECLARAÇÃO DE SERVIÇO DE AUTENTICAÇÃO DIGITAL

O Bel. Válber Azevêdo de Miranda Cavalcanti, Oficial do Primeiro Registro Civil de Nascimentos e Óbitos e Privativo de Casamentos, Interdições e Tutelas com atribuição de autenticar e reconhecer firmas da Comarca de João Pessoa Capital do Estado da Paraíba, em virtude de Lei, etc...

DECLARO ainda que, para garantir transparência e segurança jurídica de todos os atos oriundos da atividade Notarial e Registral no Estado da Paraíba, foi instituído pela Lei nº 10.132, de 06 de novembro de 2013, a aplicação obrigatória de um Selo Digital de Fiscalização Extrajudicial em todos os atos de notas e registro, composto de um código único (por exemplo: Selo Digital: ABC12345-X1X2) e dessa forma, cada autenticação processada pela nossa Serventia pode ser verificada e confirmada tantas vezes quanto for necessário através do site do Tribunal de Justiça do Estado da Paraíba, endereço <https://corregedoria.tjpb.jus.br/selo-digital/>.

A autenticação digital do documento faz prova de que, na data e hora em que ela foi realizada, a empresa INOVA TECH INFORMÁTICA EIRELI tinha posse de um documento com as mesmas características que foram reproduzidas na cópia autenticada, sendo da empresa INOVA TECH INFORMÁTICA EIRELI a responsabilidade, única e exclusiva, pela idoneidade do documento apresentado a este Cartório.

Nesse sentido, declaro que a INOVA TECH INFORMÁTICA EIRELI assumiu, nos termos do artigo 8º, §1º, do Decreto nº 10.278/2020, que regulamentou o artigo 3º, inciso X, da Lei Federal nº 13.874/2019 e o artigo 2º-A da Lei Federal 12.682/2012, a responsabilidade pelo processo de digitalização dos documentos físicos, garantindo perante este Cartório e terceiros, a sua autoria e integridade.

De acordo com o disposto no artigo 2º-A, §7º, da Lei Federal nº 12.682/2012, o documento em anexo, identificado individualmente em cada Código de Autenticação Digital¹ ou na referida sequência, poderá ser reproduzido em papel ou em qualquer outro meio físico.

Esta DECLARAÇÃO foi emitida em **30/04/2021 13:23:39 (hora local)** através do sistema de autenticação digital do Cartório Azevedo Bastos, de acordo com o Art. 1º, 10º e seus §§ 1º e 2º da MP 2200/2001, como também, o documento eletrônico autenticado contendo o Certificado Digital do titular do Cartório Azevedo Bastos, poderá ser solicitado diretamente a empresa INOVA TECH INFORMÁTICA EIRELI ou ao Cartório pelo endereço de e-mail autentica@azevedobastos.not.br Para informações mais detalhadas deste ato, acesse o site <https://autdigital.azevedobastos.not.br> e informe o Código de Autenticação Digital

Esta Declaração é válida por **tempo indeterminado** e está disponível para consulta em nosso site.

¹Código de Autenticação Digital: 118942904219585922144-1

²Legislações Vigentes: Lei Federal nº 8.935/94, Lei Federal nº 10.406/2002, Medida Provisória nº 2200/2001, Lei Federal nº 13.105/2015, Lei Estadual nº 8.721/2008, Lei Estadual nº 10.132/2013, Provimento CGJ N° 003/2014 e Provimento CNJ N° 100/2020.

O referido é verdade, dou fé.

CHAVE DIGITAL

00005b1d734fd94f057f2d69fe6bc05bbf4d1d1b574e8fe99f761c835e831584081267e36524df85a34e08f93226654dc548f4d0e9a55aa767788005b7a0e95daf0d0be2fd16b0101d8926769343c7950



Presidência da República
Casa Civil
Medida Provisória Nº 2.200-2,
de 24 de agosto de 2001.





PREFEITURA MUNICIPAL DE COLINA - SP

Endereço: Rua Antônio Paulo d. Miranda, n° 466 - Centro

CEP: 14.770-000

Telefones: (17) 3341-9444



ATESTADO DE CAPACIDADE TÉCNICA

Atestamos para os devidos fins, que a empresa **INOVA TECH INFORMÁTICA EIRELI**, inscrita no CNPJ n°28.706.488/0001-96, situada a Av. Juscelino K. de Oliveira, n°117 – Sala 04, Bairro Seminário, Taió – SC, CEP: 89190-000, forneceu para Prefeitura Municipal de Colina - SP, os itens abaixo relacionados:

- **11 UNIDADES – MICROCOMPUTADOR (DESKTP BÁSICO)**

REFERENTE A NFe N° 304

- Nada constando em nossos registros que possa desabonar os serviços prestados até a presente data.

COLINA - SP, 23 DE NOVEMBRO DE 2020.

João Pedro da Silva Destri
RG 16.576.982 SSP/SP

ASSINATURA DO RESPONSÁVEL

Confira os dados do ato em: <https://selodigital.tjpb.jus.br> ou Consulte o Documento em: <https://azevedobastos.not.br/documento/118942904215513065142>



CARTÓRIO

Autenticação Digital Código: 118942904215513065142-1
Data: 29/04/2021 11:34:23
Valor Total do Ato: R\$ 4,66
Selo Digital Tipo Normal C: ALL13218-RR20;



Cartório Azevêdo Bastos
Av. Presidente Epitácio Pessoa - 1145
Bairro dos Estado, João Pessoa - PB
(83) 3244-5404 - cartorio@azevedobastos.not.br
<https://azevedobastos.not.br>

Válber Azevêdo de M. Cavalcanti
Titular

TJPB



REPÚBLICA FEDERATIVA DO BRASIL
ESTADO DA PARAÍBA
CARTÓRIO AZEVEDO BASTOS
FUNDADO EM 1888

PRIMEIRO REGISTRO CIVIL DE NASCIMENTO E ÓBITOS E PRIVATIVO DE CASAMENTOS, INTERDIÇÕES E TUTELAS DA COMARCA DE JOÃO PESSOA

Av. Epitácio Pessoa, 1145 Bairro dos Estados 58030-00, João Pessoa PB
Tel.: (83) 3244-5404 / Fax: (83) 3244-5484
<http://www.azevedobastos.not.br>
E-mail: cartorio@azevedobastos.not.br



DECLARAÇÃO DE SERVIÇO DE AUTENTICAÇÃO DIGITAL

O Bel. Válber Azevêdo de Miranda Cavalcanti, Oficial do Primeiro Registro Civil de Nascimentos e Óbitos e Privativo de Casamentos, Interdições e Tutelas com atribuição de autenticar e reconhecer firmas da Comarca de João Pessoa Capital do Estado da Paraíba, em virtude de Lei, etc...

DECLARO ainda que, para garantir transparência e segurança jurídica de todos os atos oriundos da atividade Notarial e Registral no Estado da Paraíba, foi instituído pela Lei Nº 10.132, de 06 de novembro de 2013, a aplicação obrigatória de um Selo Digital de Fiscalização Extrajudicial em todos os atos de notas e registro, composto de um código único (por exemplo: Selo Digital: ABC12345-X1X2) e dessa forma, cada autenticação processada pela nossa Serventia pode ser verificada e confirmada tantas vezes quanto for necessário através do site do Tribunal de Justiça do Estado da Paraíba, endereço <https://corregedoria.tjpb.jus.br/selo-digital/>.

A autenticação digital do documento faz prova de que, na data e hora em que ela foi realizada, a empresa INOVA TECH INFORMÁTICA EIRELI tinha posse de um documento com as mesmas características que foram reproduzidas na cópia autenticada, sendo da empresa INOVA TECH INFORMÁTICA EIRELI a responsabilidade, única e exclusiva, pela idoneidade do documento apresentado a este Cartório.

Nesse sentido, declaro que a INOVA TECH INFORMÁTICA EIRELI assumiu, nos termos do artigo 8º, §1º, do Decreto nº 10.278/2020, que regulamentou o artigo 3º, inciso X, da Lei Federal nº 13.874/2019 e o artigo 2º-A da Lei Federal 12.682/2012, a responsabilidade pelo processo de digitalização dos documentos físicos, garantindo perante este Cartório e terceiros, a sua autoria e integridade.

De acordo com o disposto no artigo 2º-A, §7º, da Lei Federal nº 12.682/2012, o documento em anexo, identificado individualmente em cada Código de Autenticação Digital ou na referida sequência, poderá ser reproduzido em papel ou em qualquer outro meio físico.

Esta DECLARAÇÃO foi emitida em **30/04/2021 13:22:08 (hora local)** através do sistema de autenticação digital do Cartório Azevedo Bastos, de acordo com o Art. 1º, 10º e seus §§ 1º e 2º da MP 2200/2001, como também, o documento eletrônico autenticado contendo o Certificado Digital do titular do Cartório Azevedo Bastos, poderá ser solicitado diretamente a empresa INOVA TECH INFORMÁTICA EIRELI ou ao Cartório pelo endereço de e-mail autentica@azevedobastos.not.br Para informações mais detalhadas deste ato, acesse o site <https://autdigital.azevedobastos.not.br> e informe o Código de Autenticação Digital

Esta Declaração é válida por **tempo indeterminado** e está disponível para consulta em nosso site.

¹Código de Autenticação Digital: 118942904215513065142-1

²Legislações Vigentes: Lei Federal nº 8.935/94, Lei Federal nº 10.406/2002, Medida Provisória nº 2200/2001, Lei Federal nº 13.105/2015, Lei Estadual nº 8.721/2008, Lei Estadual nº 10.132/2013, Provimento CGJ N° 003/2014 e Provimento CNJ N° 100/2020.

O referido é verdade, dou fé.

CHAVE DIGITAL

00005b1d734fd94f057f2d69fe6bc05bbf4d1d1b574e8fe99f761c835e831584854e98e7de2af99f9bc689ffd928b6774ce427504fe3462e8eced784333a6a7fafd0be2fd16b0101d8926769343c7950



Presidência da República
Casa Civil
Medida Provisória Nº 2.200-2,
de 24 de agosto de 2001.



AO CONSÓRCIO METROPOLITANO DE SAÚDE DO PARANÁ - PR
Endereço: Rua da Paz, nº 260 - Centro
CEP: 83.505-000
Telefones: (41) 3679-2170

ATESTADO DE CAPACIDADE TÉCNICA

Atestamos para os devidos fins, que a empresa **INOVA TECH INFORMÁTICA EIRELI**, inscrita no CNPJ nº28.706.488/0001-96, situada a Av. Juscelino K. de Oliveira, nº117 – Sala 04, Bairro Seminário, Taió – SC, CEP: 89190-000, forneceu para Consórcio Metropolitano do Paraná - COMESP, os itens abaixo relacionados:

- 38 UNID – IMPRESSORA LASER MONOCROMÁTICA (ELGIN)

REFERENTE A NFe N° 300; N° 237

- Nada constando em nossos registros que possa desabonar os serviços prestados até a presente data.

CURITIBA - PR, 23 DE NOVEMBRO DE 2020.

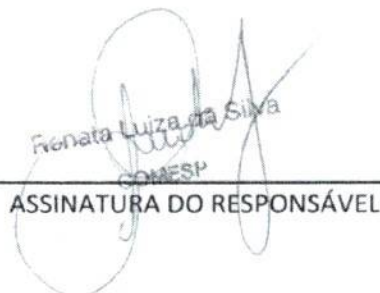
Renata Luiza da Silva
COMESP
ASSINATURA DO RESPONSÁVEL



CARTÓRIO
Autenticação Digital Código: 118940112202816227271-1
Data: 01/12/2020 10:58:46
Valor Total do Ato: R\$ 4,56
Selo Digital Tipo Normal C: AKS47414-0ZPPP;



Cartório Azevêdo Bastos
Av. Presidente Epitácio Pessoa - 1145
Bairro dos Estados, João Pessoa - PB
(83) 3244-5404 - cartorio@azevedobastos.net.br
<https://azevedobastos.net.br>

Bel. Válber Azevêdo de Miranda Cavalcanti
Titular

TJPB



REPÚBLICA FEDERATIVA DO BRASIL
ESTADO DA PARAÍBA
CARTÓRIO AZEVEDO BASTOS
FUNDADO EM 1888

PRIMEIRO REGISTRO CIVIL DE NASCIMENTO E ÓBITOS E PRIVATIVO DE CASAMENTOS, INTERDIÇÕES E TUTELAS DA COMARCA DE JOÃO PESSOA

Av. Epitácio Pessoa, 1145 Bairro dos Estados 58030-00, João Pessoa PB
Tel.: (83) 3244-5404 / Fax: (83) 3244-5484
<http://www.azevedobastos.not.br>
E-mail: cartorio@azevedobastos.not.br



DECLARAÇÃO DE SERVIÇO DE AUTENTICAÇÃO DIGITAL

O Bel. Válber Azevêdo de Miranda Cavalcanti, Oficial do Primeiro Registro Civil de Nascimentos e Óbitos e Privativo de Casamentos, Interdições e Tutelas com atribuição de autenticar e reconhecer firmas da Comarca de João Pessoa Capital do Estado da Paraíba, em virtude de Lei, etc...

DECLARA para os devidos fins de direito que, o documento em anexo identificado individualmente em cada Código de Autenticação Digital¹ ou na referida sequência, foi autenticado de acordo com as Legislações e normas vigentes².

DECLARO ainda que, para garantir transparência e segurança jurídica de todos os atos oriundos da atividade Notarial e Registral no Estado da Paraíba, foi instituído pela Lei Nº 10.132, de 06 de novembro de 2013, a aplicação obrigatória de um Selo Digital de Fiscalização Extrajudicial em todos os atos de notas e registro, composto de um código único (por exemplo: Selo Digital: ABC12345-X1X2) e dessa forma, cada autenticação processada pela nossa Serventia pode ser verificada e confirmada tantas vezes quanto for necessário através do site do Tribunal de Justiça do Estado da Paraíba, endereço <https://corregedoria.tjpb.jus.br/selo-digital/>

A autenticação digital do documento faz prova de que, na data e hora em que ela foi realizada, a empresa INOVA TECH INFORMÁTICA EIRELI tinha posse de um documento com as mesmas características que foram reproduzidas na cópia autenticada, sendo da empresa INOVA TECH INFORMÁTICA EIRELI a responsabilidade, única e exclusiva, pela idoneidade do documento apresentado a este Cartório.

Esta DECLARAÇÃO foi emitida em **03/12/2020 17:48:22 (hora local)** através do sistema de autenticação digital do Cartório Azevêdo Bastos, de acordo com o Art. 1º, 10º e seus §§ 1º e 2º da MP 2200/2001, como também, o documento eletrônico autenticado contendo o Certificado Digital do titular do Cartório Azevêdo Bastos, poderá ser solicitado diretamente a empresa **INOVA TECH INFORMÁTICA EIRELI** ou ao Cartório pelo endereço de e-mail autentica@azevedobastos.not.br

Para informações mais detalhadas deste ato, acesse o site <https://autdigital.azevedobastos.not.br> e informe o *Código de Autenticação Digital*.

Esta Declaração é válida por **tempo indeterminado** e está disponível para consulta em nosso site.

¹**Código de Autenticação Digital:** 118940112202816227271-1

²**Legislações Vigentes:** Lei Federal nº 8.935/94, Lei Federal nº 10.406/2002, Medida Provisória nº 2200/2001, Lei Federal nº 13.105/2015, Lei Estadual nº 8.721/2008, Lei Estadual nº 10.132/2013 e Provimento CGJ Nº 003/2014.

O referido é verdade, dou fé.

CHAVE DIGITAL

00005b1d734fd94f057f2d69fe6bc05b3bdc45226e0166202771324ad891f18b2ea0a9f273f269da21dd7327c0d9458d781637f2d123ca9471e01ad27adbd5e8afd0be2fd16b0101d8926769343c7950



Presidência da República
Casa Civil
Medida Provisória Nº 2.200-2,
de 24 de agosto de 2001.



ATESTADO DE CAPACIDADE TÉCNICA

Atestamos, a pedido da interessada e para fins de prova que a empresa **INOVA TECH INFORMATICA EIRELI**, inscrita sob o CNPJ nº 28.706.488/0001-96, estabelecida na Avenida JK DE OLIVEIRA nº 117, SALA 04, Seminário, Taió - CEP: 89.190-000 - Santa Catarina, forneceu à **FINATEC - Fundação de Empreendimentos Científicos e Tecnológicos**, inscrita sob o CNPJ nº 37.116.704/0001-34, para atender as necessidades do Projeto "Reconhecimento Biométrico Facial em Sistemas Distribuídos para Prevenção de Fraudes em Capacitações utilizando Dispositivos Computacionais com Protocolos de Confiança", conforme Autorização de Fornecimento nº 27938/2020 emitida em 09/09/2020, os produtos constantes na tabela abaixo:

Produto	Quantidade
Notebooks de Desenvolvimento - DELL/G515 1 Intel Core i7-9750H (2.6 GHz ate 4.5 GHz, cache de 12MB, hexa-core, 9a geracao) 1 Windows 10 Home Single Language, de 64 bits - em Portugues (Brasil) 1 Placa de video dedicada NVIDIA GEFORCE GTX 1660 Ti com 6GB de GDDR6 2 Memorias de 8GB, DDR4, 2666MHz; Expansivel ate 32GB (2 slots soDIMM, sem slot livre) 1 SSD de 512GB M.2 PCIe NVMe 1 Tela Full HD IPS de 15,6" (1920 x 1080), 60Hz, 300 nits, antirreflexo, retroiluminado e borda fina Placa de rede Wireless 802.11ac + Bluetooth 4.1, banda dupla	02

finattec.org.br

fones: 61-33482400
fax: 61-33073201

v. L3 Norte | Ed. Finatéc | Asa Norte | Brasília - DF | Cep 70910-900
Campus Universitario Darcy Ribeiro

Brasília, 08 de dezembro de 2020.

 Prof. Armando de Azevedo Caldeira Pires
 Diretor-Presidente

D4Sign fd659ee3-6b84-4f22-a7e0-bad9cf4f66d1 - Para confirmar as assinaturas acesse <https://secure.d4sign.com.br/verificar>
 Documento assinado eletronicamente, conforme MP 2.200-2/01, Art. 10º, §2.



CARTÓRIO
 Autenticação Digital Código: 118941012202802724297-1
 Data: 10/12/2020 16:35:08
 Valor Total do Ato: R\$ 4,56
 Selo Digital Tipo Normal C: AKV75925-BBWF;



Cartório Azevêdo Bastos
 Av. Presidente Epitácio Pessoa - 1145
 Bairro dos Estados, João Pessoa - PB
 (83) 3244-5404 - cartorio@azevedobastos.not.br
<https://azevedobastos.not.br>

 Bel. Válber Azevêdo de Miranda Cavalcanti
 Titular

TJPB



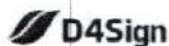

2 páginas - Datas e horários baseados em Brasília, Brasil
Sincronizado com o NTP.br e Observatório Nacional (ON)
 Certificado de assinaturas gerado em 09 de dezembro de 2020,



Atestado de Capacidade Técnica - Inova Tech.doc

Código do documento fd659ee3-6b84-4f22-a7e0-bad9cf4f66d1

Assinaturas



Armando De Azevedo Caldeira Pires
 armandocaldeirapires@finatec.org.br
 Assinou

Eventos do documento

08 Dec 2020, 16:32:41

Documento número fd659ee3-6b84-4f22-a7e0-bad9cf4f66d1 **criado** por TOMÁS LÉRISSON DA SILVA (Conta 54d564ce-cd3c-4845-bf57-b7afe177cc70). Email :tomas.silva@finatec.org.br. - DATE_ATOM: 2020-12-08T16:32:41-03:00

08 Dec 2020, 16:37:21

Lista de assinatura **iniciada** por TOMÁS LÉRISSON DA SILVA (Conta 54d564ce-cd3c-4845-bf57-b7afe177cc70). Email: tomas.silva@finatec.org.br. - DATE_ATOM: 2020-12-08T16:37:21-03:00

08 Dec 2020, 18:02:53

ARMANDO DE AZEVEDO CALDEIRA PIRES **Assinou** (Conta bf140362-4b56-449c-b0fa-80038edb2662) - Email: armandocaldeirapires@finatec.org.br - IP: 189.6.31.202 (bd061fca.virtua.com.br porta: 59688) - Geolocalização: -15.7942287 -47.882165799999996 - Documento de identificação informado: 592.226.547-49 - DATE_ATOM: 2020-12-08T18:02:53-03:00

Hash do documento original

(SHA256): 2754d5ce4a0de5a308d8865af268abd1c20a4969b62209d6b6d3fa5c2c187f55
 (SHA512): d3d1bd8bce606d7aedd49f98cdc0cbae5441d5ffc5835962e3791e12b65129fe3ea98c501c8389252770f75b3747a04d953569505b11531bafcd08ab83e6276a

Esse log pertence **única e exclusivamente** aos documentos de HASH acima

Esse documento está assinado e certificado pela D4Sign

Documento Autenticado Digitalmente de acordo com os artigos 1º, 3º e 7º inc. V 8º, 41 e 52 da Lei Federal 8.935/1994 e Art. 6 Inc. XII da Lei Estadual 8.721/2008 autêntico a presente imagem digitalizada, reprodução fiel do documento apresentado e conferido neste ato. O referido é verdade. Dou fé. Confira os dados do ato em: https://selodigital.tjpb.jus.br ou Consulte o Documento em: https://azevedobastos.not.br/documento/118941012202802724297



CARTÓRIO Autenticação Digital Código: 118941012202802724297-2
 Data: 10/12/2020 16:35:08
 Valor Total do Ato: R\$ 4,56
 Selo Digital Tipo Normal C: AKV75926-UG2E;



CNPJ: 06.870-9

Cartório Azevêdo Bastos
 Av. Presidente Epitácio Pessoa - 1145
 Bairro dos Estado, João Pessoa - PB
 (83) 3244-5404 - cartorio@azevedobastos.not.br
 https://azevedobastos.not.br

Bel. Válber Azevedo de Miranda Cavalcanti
 Titular

TJPB



REPÚBLICA FEDERATIVA DO BRASIL
ESTADO DA PARAÍBA
CARTÓRIO AZEVEDO BASTOS
FUNDADO EM 1888

PRIMEIRO REGISTRO CIVIL DE NASCIMENTO E ÓBITOS E PRIVATIVO DE CASAMENTOS, INTERDIÇÕES E TUTELAS DA COMARCA DE JOÃO PESSOA

Av. Eptácio Pessoa, 1145 Bairro dos Estados 58030-00, João Pessoa PB
Tel.: (83) 3244-5404 / Fax: (83) 3244-5484
<http://www.azevedobastos.not.br>
E-mail: cartorio@azevedobastos.not.br



DECLARAÇÃO DE SERVIÇO DE AUTENTICAÇÃO DIGITAL

O Bel. Válber Azevêdo de Miranda Cavalcanti, Oficial do Primeiro Registro Civil de Nascimentos e Óbitos e Privativo de Casamentos, Interdições e Tutelas com atribuição de autenticar e reconhecer firmas da Comarca de João Pessoa Capital do Estado da Paraíba, em virtude de Lei, etc...

DECLARA para os devidos fins de direito que, o documento em anexo identificado individualmente em cada Código de Autenticação Digital¹ ou na referida sequência, foi autenticado de acordo com as Legislações e normas vigentes².

DECLARO ainda que, para garantir transparência e segurança jurídica de todos os atos oriundos da atividade Notarial e Registral no Estado da Paraíba, foi instituído pela Lei Nº 10.132, de 06 de novembro de 2013, a aplicação obrigatória de um Selo Digital de Fiscalização Extrajudicial em todos os atos de notas e registro, composto de um código único (por exemplo: Selo Digital: ABC12345-X1X2) e dessa forma, cada autenticação processada pela nossa serventia pode ser verificada e confirmada tantas vezes quanto for necessário através do site do Tribunal de Justiça do Estado da Paraíba, endereço <https://corregedoria.tjpb.jus.br/selo-digital/>

A autenticação digital do documento faz prova de que, na data e hora em que ela foi realizada, a empresa INOVA TECH INFORMÁTICA EIRELI tinha posse de um documento com as mesmas características que foram reproduzidas na cópia autenticada, sendo da empresa INOVA TECH INFORMÁTICA EIRELI a responsabilidade, única e exclusiva, pela idoneidade do documento apresentado a este Cartório.

Esta DECLARAÇÃO foi emitida em **16/12/2020 10:00:08 (hora local)** através do sistema de autenticação digital do Cartório Azevêdo Bastos, de acordo com o Art. 1º, 10º e seus §§ 1º e 2º da MP 2200/2001, como também, o documento eletrônico autenticado contendo o Certificado Digital do titular do Cartório Azevêdo Bastos, poderá ser solicitado diretamente a empresa **INOVA TECH INFORMÁTICA EIRELI** ou ao Cartório pelo endereço de e-mail autentica@azevedobastos.not.br

Para informações mais detalhadas deste ato, acesse o site <https://autdigital.azevedobastos.not.br> e informe o *Código de Autenticação Digital*.

Esta Declaração é válida por **tempo indeterminado** e está disponível para consulta em nosso site.

¹**Código de Autenticação Digital:** 118941012202802724297-1 a 118941012202802724297-2

²**Legislações Vigentes:** Lei Federal nº 8.935/94, Lei Federal nº 10.406/2002, Medida Provisória nº 2200/2001, Lei Federal nº 13.105/2015, Lei Estadual nº 8.721/2008, Lei Estadual nº 10.132/2013 e Provimento CGJ Nº 003/2014.

O referido é verdade, dou fé.

CHAVE DIGITAL

00005b1d734fd94f057f2d69fe6bc05b7a662cf2442f0338ac0a5da39d0a03bb6d1e5aa7a4b9e49b1a8feb4d1a554abaa736f49993354d248c7c362f00ad8238afd0be2fd16b0101d8926769343c7950



Presidência da República
Casa Civil
Medida Provisória Nº 2.200-2,
de 24 de agosto de 2001.





Prefeitura
FRUTAL
Luzes Semos Maná



ATESTADO DE CAPACIDADE TÉCNICA

Atestamos para os devidos fins, que a empresa **INOVA TECH INFORMÁTICA EIRELI**, inscrita no CNPJ nº 28.706.488/0001-96, situada a Av. Juscelino K. de Oliveira, nº117 – Sala 04, Bairro Seminário, Taió – SC, CEP: 89190-000, forneceu para o Município de Frutal - MG, os itens abaixo relacionados:

➤ 97 UNIDADES – TABLET: QUAD CORE, 8”
POLEGADAS, WI-FI + 4G (SAMSUNG).

REFERENTE AS NF's de Nº: 331; Nº: 332; Nº: 333.

Nada constando em nossos registros que possa desabonar os serviços prestados até a presente data.

Frutal, 14 de Dezembro 2020.

Lidiane Bernardes
Diretora Departamento de Compras
RG: MG-12.020.794 – SSP/MG

PREFEITURA MUNICIPAL DE FRUTAL – MG. Endereço: Praça Dr. Franca, nº 100 – Centro. CEP: 38.200-066 Telefones: (34) 3423-2800.



CARTÓRIO
Autenticação Digital Código: 118941512202078782212-1
Data: 15/12/2020 09:37:03
Valor Total do Ato: R\$ 4,56
Selo Digital Tipo Normal C: AKV81566-1EB6;



Cartório Azevêdo Bastos
Av. Presidente Epitácio Pessoa - 1145
Bairro dos Estado, João Pessoa - PB
(83) 3244-5404 - cartorio@azevedobastos.not.br
<https://azevedobastos.not.br>

Bel. Válber Azevêdo de Miranda Cavalcanti
Titular



REPÚBLICA FEDERATIVA DO BRASIL
ESTADO DA PARAÍBA
CARTÓRIO AZEVEDO BASTOS
FUNDADO EM 1888

PRIMEIRO REGISTRO CIVIL DE NASCIMENTO E ÓBITOS E PRIVATIVO DE CASAMENTOS, INTERDIÇÕES E TUTELAS DA COMARCA DE JOÃO PESSOA

Av. Epitácio Pessoa, 1145 Bairro dos Estados 58030-00, João Pessoa PB
Tel.: (83) 3244-5404 / Fax: (83) 3244-5484
<http://www.azevedobastos.not.br>
E-mail: cartorio@azevedobastos.not.br



DECLARAÇÃO DE SERVIÇO DE AUTENTICAÇÃO DIGITAL

O Bel. Válber Azevêdo de Miranda Cavalcanti, Oficial do Primeiro Registro Civil de Nascimentos e Óbitos e Privativo de Casamentos, Interdições e Tutelas com atribuição de autenticar e reconhecer firmas da Comarca de João Pessoa Capital do Estado da Paraíba, em virtude de Lei, etc...

DECLARA para os devidos fins de direito que, o documento em anexo identificado individualmente em cada Código de Autenticação Digital¹ ou na referida sequência, foi autenticado de acordo com as Legislações e normas vigentes³.

DECLARO ainda que, para garantir transparência e segurança jurídica de todos os atos oriundos da atividade Notarial e Registral no Estado da Paraíba, foi instituído pela Lei Nº 10.132, de 06 de novembro de 2013, a aplicação obrigatória de um Selo Digital de Fiscalização Extrajudicial em todos os atos de notas e registro, composto de um código único (por exemplo: Selo Digital: ABC12345-X1X2) e dessa forma, cada autenticação processada pela nossa Serventia pode ser verificada e confirmada tantas vezes quanto for necessário através do site do Tribunal de Justiça do Estado da Paraíba, endereço <https://corregedoria.tjpb.jus.br/selo-digital/>

A autenticação digital do documento faz prova de que, na data e hora em que ela foi realizada, a empresa INOVA TECH INFORMÁTICA EIRELI tinha posse de um documento com as mesmas características que foram reproduzidas na cópia autenticada, sendo da empresa INOVA TECH INFORMÁTICA EIRELI a responsabilidade, única e exclusiva, pela idoneidade do documento apresentado a este Cartório.

Esta DECLARAÇÃO foi emitida em **16/12/2020 10:06:07 (hora local)** através do sistema de autenticação digital do Cartório Azevêdo Bastos, de acordo com o Art. 1º, 10º e seus §§ 1º e 2º da MP 2200/2001, como também, o documento eletrônico autenticado contendo o Certificado Digital do titular do Cartório Azevêdo Bastos, poderá ser solicitado diretamente a empresa **INOVA TECH INFORMÁTICA EIRELI** ou ao Cartório pelo endereço de e-mail autentica@azevedobastos.not.br

Para informações mais detalhadas deste ato, acesse o site <https://autdigital.azevedobastos.not.br> e informe o *Código de Autenticação Digital*.

Esta Declaração é válida por **tempo indeterminado** e está disponível para consulta em nosso site.

¹**Código de Autenticação Digital:** 118941512202078782212-1

³**Legislações Vigentes:** Lei Federal nº 8.935/94, Lei Federal nº 10.406/2002, Medida Provisória nº 2200/2001, Lei Federal nº 13.105/2015, Lei Estadual nº 8.721/2008, Lei Estadual nº 10.132/2013 e Provimento CGJ Nº 003/2014.

O referido é verdade, dou fé.

CHAVE DIGITAL

00005b1d734fd94f057f2d69fe6bc05b7a662cf2442f0338ac0a5da39d0a03bb97453112951b7492b927973b3ba3e4f5cb4875ec75f427c182dca8eb59b0584da
fd0be2fd16b0101d8926769343c7950



Presidência da República
Casa Civil
Medida Provisória Nº 2.200-2,
de 24 de agosto de 2001.





FUNDO MUNICIPAL DE SAÚDE DE BOM JARDIM DA SERRA

Endereço: Rua Manoel Cecilio Ribeiro, nº 68 - Centro
CEP: 88640-000
Telefones: (49) 3232-0197



ATESTADO DE CAPACIDADE TÉCNICA

Atestamos para os devidos fins, que a empresa **INOVA TECH INFORMÁTICA EIRELI**, inscrita no CNPJ nº 28.706.488/0001-96, situada a Av. Juscelino K. de Oliveira, nº 117 – Sala 04, Bairro Seminário, Taió – SC, CEP: 89190-000, forneceu para o Fundo Municipal de Bom Jardim da Serra - SC, os itens abaixo relacionados:

- 02 UNID – IMPRESSORA MULTIFUNCIONAL LASER JET PRO (HP)

REFERENTE A NF-e N° 191.

- Nada constando em nossos registros que possa desabonar os serviços prestados até a presente data.

BOM JARDIM DA SERRA - SC, 19 DE OUTUBRO DE 2020.

ASSINATURA DO RESPONSÁVEL



CARTÓRIO

Autenticação Digital Código: 118942710207532972282-1
Data: 27/10/2020 09:05:39
Valor Total do Ato: R\$ 4,56
Selo Digital Tipo Normal C: AKP13109-13XC;



CNPJ: 06.870-9

Cartório Azevêdo Bastos
Av. Presidente Epitácio Pessoa - 1145
Bairro dos Estado, João Pessoa - PB
(83) 3244-5404 - cartorio@azevedobastos.net.br
<https://azevedobastos.net.br>

Bel. Váiber Azevêdo de Miranda Cavalcanti
Titular

TJPB



**ATO DE ALTERAÇÃO Nº 2 DA
INOVA TECH INFORMATICA EIRELI
CNPJ nº 28.706.488/0001-96**



a economia popular, contra o sistema financeiro nacional, contra normas de defesa da concorrência, contra as relações de consumo, fé pública, ou a propriedade.

14ª Cláusula – A titular **FRANCIELI BAGATOLI** declara que não participa de nenhuma outra empresa desta modalidade.

15ª Cláusula – Fica eleito o foro da Comarca de **Taió - SC**, para ação fundada no presente contrato, com exclusão expressa de qualquer outro, por mais privilegiado que seja.

TAIÓ - SC, 28 de janeiro de 2020.

FRANCIELI BAGATOLI

Req: 81000000129587

Página 3



Junta Comercial do Estado de Santa Catarina

31/01/2020

Certifico o Registro em 31/01/2020

Arquivamento 20204820650 Protocolo 204820650 de 29/01/2020 NIRE 42600356323

Nome da empresa INOVA TECH INFORMATICA EIRELI

Este documento pode ser verificado em <http://regin.jucesc.sc.gov.br/autenticacaoDocumentos/autenticacao.aspx>

Chancela 204976072140421

Esta cópia foi autenticada digitalmente e assinada em 31/01/2020 por Blasco Borges Barcellos - Secretario-geral



JUCESC
Junta Comercial do Estado de
SANTA CATARINA



204820650

TERMO DE AUTENTICACAO

NOME DA EMPRESA	INOVA TECH INFORMATICA EIRELI
PROTOCOLO	204820650 - 29/01/2020
ATO	002 - ALTERACAO
EVENTO	021 - ALTERACAO DE DADOS (EXCETO NOME EMPRESARIAL)

MATRIZ

NIRE 42600356323
CNPJ 28.706.488/0001-96
CERTIFICO O REGISTRO EM 31/01/2020
SOB N: 20204820650

EVENTOS

051 - CONSOLIDACAO DE CONTRATO/ESTATUTO ARQUIVAMENTO: 20204820650

REPRESENTANTES QUE ASSINARAM DIGITALMENTE

Cpf: 06922044908 - FRANCIELI BAGATOLI



Junta Comercial do Estado de Santa Catarina

31/01/2020

Certifico o Registro em 31/01/2020

Arquivamento 20204820650 Protocolo 204820650 de 29/01/2020 NIRE 42600356323

Nome da empresa INOVA TECH INFORMATICA EIRELI

Este documento pode ser verificado em <http://regin.jucesc.sc.gov.br/autenticacaoDocumentos/autenticacao.aspx>

Chancela 204976072140421

Esta cópia foi autenticada digitalmente e assinada em 31/01/2020 por Blasco Borges Barcellos - Secretario-geral

TERMOS DE ABERTURA E ENCERRAMENTO



Entidade:	Inova Tech Informatica Ltda	CNPJ:	28.706.488/0001-96
Período da Escrituração:	01/01/2022 a 31/12/2022		
Número de Ordem do Livro:	7		



TERMO DE ABERTURA

Nome Empresarial	Inova Tech Informatica Ltda
NIRE	42600356323
CNPJ	28.706.488/0001-96
Número de Ordem	7
Natureza do Livro	REGISTRO DO LIVRO DIÁRIO
Município	Taió
Data do arquivamento dos atos constitutivos	22/09/2017
Data de arquivamento do ato de conversão de sociedade simples em sociedade empresária	
Data de encerramento do exercício social	31/12/2022
Quantidade total de linhas do arquivo digital	15758

TERMO DE ENCERRAMENTO

Nome Empresarial	Inova Tech Informatica Ltda
Natureza do Livro	REGISTRO DO LIVRO DIÁRIO
Número de ordem	7
Quantidade total de linhas do arquivo digital	15758
Data de inicio	01/01/2022
Data de término	31/12/2022

Este documento é parte integrante de escrituração cuja autenticação se comprova pelo recibo de número A2.6D.F0.29.2D.99.EC.BD.C7.DE.43.89.2A.26.05.1D.B7.47.E6.29-0, nos termos do Decreto nº 8.683/2016.

Este relatório foi gerado pelo Sistema Público de Escrituração Digital – Sped

Versão 10.1.3 do Visualizador

DADOS DAS ASSINATURAS



Entidade: Inova Tech Informatica Ltda

Período da Escrituração: 01/01/2022 a 31/12/2022

CNPJ: 28.706.488/0001-96

Número de Ordem do Livro: 7



Dados das Assinaturas da Escrituração

Qualificação do Assinante	Contador
Tipo do Certificado	Pessoa Física
CPF / CNPJ	057.836.039-02
N° de Série do Certificado	4953323960345690443
Nome do Signatário	JEFFERSON ANDRE LUZ:05783603902
Autoridade Certificadora Emissora	AC CNDL RFB v3
Validade	19/04/2023 a 19/04/2024
Qualificação do Assinante	Pessoa Jurídica (e-CNPJ ou e-PJ)
Tipo do Certificado	Pessoa Jurídica
CPF / CNPJ	069.220.449-08
N° de Série do Certificado	6625461129708463381
Nome do Signatário	INOVA TECH INFORMATICA LTDA:28706488000196
Autoridade Certificadora Emissora	AC CNDL RFB v3
Validade	16/02/2023 a 16/02/2024

DADOS DAS ASSINATURAS

Entidade: Inova Tech Informatica Ltda

Período da Escrituração: 01/01/2022 a 31/12/2022

CNPJ: 28.706.488/0001-96

Número de Ordem do Livro: 7



Dados das Assinaturas do Termo de Verificação para Fins de Substituição

Qualificação do Assinante Contador Responsável Pelo Termo de Verificação para Fins de Substituição da ECD

Tipo do Certificado Pessoa Física

CPF / CNPJ 057.836.039-02

Nº de Série do Certificado 4953323960345690443

Nome do Signatário JEFFERSON ANDRE LUZ:05783603902

Autoridade Certificadora Emissora AC CNDL RFB v3

Validade 19/04/2023 a 19/04/2024

BALANÇO PATRIMONIAL



Entidade: Inova Tech Informatica Ltda

Período da Escrituração: 01/01/2022 a 31/12/2022

CNPJ: 28.706.488/0001-96

Número de Ordem do Livro: 7

Período Selecionado: 01 de Janeiro de 2022 a 31 de Dezembro de 2022



Descrição	Nota	Saldo Inicial	Saldo Final
ATIVO		R\$ 648.269,29	R\$ 691.514,64
ATIVO CIRCULANTE		R\$ 648.169,29	R\$ 655.002,15
DISPONIBILIDADES		R\$ 283.688,56	R\$ 354.607,88
CAIXA		R\$ 157.776,96	R\$ 197.938,32
Caixa		R\$ 157.776,96	R\$ 197.938,32
BANCOS		R\$ 23.147,87	R\$ 156.096,91
BANCO DO BRASIL S A		R\$ 0,00	R\$ 97.572,25
Sicoob S/A		R\$ 23.147,87	R\$ 58.524,66
APLICAÇÕES DE LIQUIDEZ IMEDIATA - FAF		R\$ 102.763,73	R\$ 572,65
Banco do Brasil - Aplicações		R\$ 102.763,73	R\$ 572,65
BB RF CP Automático		R\$ 102.763,73	R\$ 0,00
Fundo BB RF Simples		R\$ 0,00	R\$ 572,65
DIREITOS REALIZÁVEIS A CURTO PRAZO		R\$ 364.480,73	R\$ 300.361,51
CLIENTES NACIONAIS		R\$ 180.460,83	R\$ 116.760,74
HZTECH INFORMATICA LTDA ME		R\$ 0,00	R\$ 0,00
MUNICIPIO DE BOCAINA DO SUL		R\$ 725,90	R\$ 725,90
Bagatoli Distribuidora Ltda		R\$ 0,00	R\$ 638,10
INOVA DIGITAL LTDA		R\$ 0,00	R\$ 2.144,40
PREFEITURA MUNICIPAL DE SALETE		R\$ 0,00	R\$ 0,00
MUNICIPIO DE MIRIM DOCE		R\$ 0,00	R\$ 0,00
PREFEITURA MUNICIPAL DE TAIÓ		R\$ 0,00	R\$ 0,00
MICROFORT INFORMATICA LTDA ME		R\$ 0,00	R\$ 3.211,26
MUNICIPIO DE RIO DO OESTE -SC		R\$ 0,00	R\$ 1.398,00
FUNDO MUNICIPAL DE SAUDE DE RIO DO OESTE		R\$ 0,00	R\$ 0,00
FUNDO DE ASSISTENCIA SOCIAL RIO DO OESTE		R\$ 0,00	R\$ 0,00
MUNICIPIO DE PRESIDENTE GETULIO		R\$ 0,00	R\$ 0,00
FUNDO MUNICIPAL DE EDUCACAO - FMDE DE TIMBO		R\$ 0,00	R\$ 0,00
MUNICÍPIO DE BALNEÁRIO PINHAL -RS		R\$ 23.724,00	R\$ 23.186,00
FUNDO MUNICIPAL DE SAUDE DE BARRO		R\$ 5.033,40	R\$ 5.033,40
MUNICIPIO DE CAMBUQUIRA - MG		R\$ 3.552,00	R\$ 0,00
FUNDO MUNICIPAL DE SAUDE DE CASTELO - ES		R\$ 2.436,00	R\$ 0,00
FUNDO MUNICIPAL DE EDUCACAO DE CAMBORIU		R\$ 0,00	R\$ 0,00

Este relatório foi gerado pelo Sistema Público de Escrituração Digital – Sped

Versão 10.1.7 do Visualizador

Página 1 de 9

BALANÇO PATRIMONIAL

Entidade: Inova Tech Informatica Ltda

Período da Escrituração: 01/01/2022 a 31/12/2022

CNPJ: 28.706.488/0001-96

Número de Ordem do Livro: 7

Período Selecionado: 01 de Janeiro de 2022 a 31 de Dezembro de 2022



Descrição	Nota	Saldo Inicial	Saldo Final
MUNICIPIO DE ROMELANDIA		R\$ 5.480,00	R\$ 0,00
MUNICIPIO DE PITANGA		R\$ 0,00	R\$ 0,00
MUNICIPIO DE SERRA NOVA DOURADA		R\$ 3.100,00	R\$ 3.100,00
MUNICIPIO DE ITARARE		R\$ 11.670,00	R\$ 3.890,00
MUNICIPIO DE BURITINOPOLIS		R\$ 474,28	R\$ 474,28
MUNICIPIO DE IBAITI		R\$ 0,00	R\$ 0,00
CISTRI - CONSORCIO PUBLICO INTERMUNICIPAL DE SAUDE DA REDE D		R\$ 19.200,00	R\$ 0,00
MUNICIPIO DE PRUDENTOPOLIS		R\$ 6.994,00	R\$ 0,00
MUNICIPIO DE JUVENILIA		R\$ 5.936,00	R\$ 5.936,00
MUNICIPIO DE IGARASSU		R\$ 24.570,00	R\$ 18.900,00
FUNDAÇÃO MUNICIPAL DE SAUDE DE RIO CLARO		R\$ 0,00	R\$ 0,00
MUNICIPIO DE TEOFIL OTONI		R\$ 0,00	R\$ 0,00
MUNICIPIO DE OURO BRANCO		R\$ 3.570,00	R\$ 0,00
MUNICIPIO DE FOZ DO JORDAO		R\$ 2.496,00	R\$ 0,00
MUNICIPIO DE ALTO ALEGRE DOS PARECIS		R\$ 0,00	R\$ 0,00
MUNICIPIO DE ITABAIANA		R\$ 0,00	R\$ 0,00
MUNICIPIO DE JUSSARI		R\$ 2.690,00	R\$ 0,00
PREFEITURA MUNICIPAL SIQUEIRA CAMPOS -PR		R\$ 0,00	R\$ 0,00
MUNICIPIO DE JAMPRUCA		R\$ 41.880,00	R\$ 41.880,00
FUNDO MUNICIPAL DE EDUCACAO DO MUNICIPIO DE LIMOEIRO DE ANAD		R\$ 7.487,00	R\$ 0,00
FUNDO MUNICIPAL DE EDUCACAO DE BELEM-FME BELEM		R\$ 2.938,00	R\$ 0,00
MUNICIPIO DE CAMARAGIBE		R\$ 0,00	R\$ 0,00
SISTEMA AUTONOMO DE AGUA E ESGOTO DE ALTO ALEGRE DOS PARECIS		R\$ 6.504,25	R\$ 0,00
FUNDO MUNICIPAL DE ASSISTENCIA SOCIAL		R\$ 0,00	R\$ 6.095,40
MUNICIPIO DE SANTA RITA DO ITUETO		R\$ 0,00	R\$ 0,00
MUNICIPIO DE ITAPIRA		R\$ 0,00	R\$ 0,00
MUNICIPIO DE TRES BARRAS DO PARANA		R\$ 0,00	R\$ 0,00
APP Escola Municipal São Roque		R\$ 0,00	R\$ 0,00
APP DA ESCOLA MUNICIPAL MAURICIO GERMER		R\$ 0,00	R\$ 0,00
SECRETARIA DE EDUCACAO DO MUNICIPIO DE ITAMBE		R\$ 0,00	R\$ 148,00
APLICAÇÕES FINANCEIRAS DE RENDA FIXA		R\$ 0,00	R\$ 40.000,00

BALANÇO PATRIMONIAL

Entidade: Inova Tech Informatica Ltda

Período da Escrituração: 01/01/2022 a 31/12/2022

CNPJ: 28.706.488/0001-96

Número de Ordem do Livro: 7

Período Selecionado: 01 de Janeiro de 2022 a 31 de Dezembro de 2022



Descrição	Nota	Saldo Inicial	Saldo Final
Aplicação BB CDB DI		R\$ 0,00	R\$ 40.000,00
ADIANTAMENTOS		R\$ 601,86	R\$ 1.170,31
Adiantamento Férias		R\$ 601,86	R\$ 1.170,31
TRIBUTOS E CONTRIBUIÇÕES A COMPENSAR		R\$ 12.164,16	R\$ 1.667,14
ICMS a Recuperar		R\$ 12.164,16	R\$ 0,00
IRRF a Recuperar		R\$ 0,00	R\$ 0,00
PIS a Recuperar		R\$ 0,00	R\$ 297,69
COFINS a Recuperar		R\$ 0,00	R\$ 1.369,45
ESTOQUES		R\$ 171.253,88	R\$ 140.763,32
Estoque de Mercadoria Para Revenda		R\$ 171.253,88	R\$ 140.763,32
DESPESAS DO EXERCÍCIO SEGUINTE		R\$ 0,00	R\$ 32,76
SEGUROS A APROPRIAR		R\$ 0,00	R\$ 32,76
Seguros a Apropriar		R\$ 0,00	R\$ 32,76
ATIVO NÃO CIRCULANTE		R\$ 100,00	R\$ 36.512,49
INVESTIMENTOS		R\$ 100,00	R\$ 2.495,06
OUTROS CRÉDITOS		R\$ 100,00	R\$ 2.495,06
Cota Capital Sicoob		R\$ 100,00	R\$ 2.495,06
IMOBILIZADO		R\$ 0,00	R\$ 34.017,43
BENS E DIREITOS EM USO		R\$ 0,00	R\$ 36.535,00
Veículos		R\$ 0,00	R\$ 27.500,00
Computadores e periféricos		R\$ 0,00	R\$ 9.035,00
(-) DEPRECIACÃO ACUMULADA		R\$ 0,00	R\$ (2.517,57)
(-) Veículos		R\$ 0,00	R\$ (2.291,70)
(-) Computadores Periféricos		R\$ 0,00	R\$ (225,87)
PASSIVO		R\$ 648.269,29	R\$ 691.514,64
PASSIVO CIRCULANTE		R\$ 141.555,91	R\$ 247.684,33
FORNECEDORES		R\$ 0,00	R\$ 45.542,99
FORNECEDORES		R\$ 0,00	R\$ 45.542,99
PRIMER FIX TINTAS LTDA		R\$ 0,00	R\$ 0,00
UNICRAFT - EQUIPAMENTOS DE SEGURANCA LTDA EPP		R\$ 0,00	R\$ 0,00
SAO CRISTOVAO DO SUL - EXPRESSO		R\$ 0,00	R\$ 0,00
SAO MIGUEL S/A		R\$ 0,00	R\$ 0,00
ECUSTOMIZE CONSULTORIA EM SOFTWARE LTDA - ME		R\$ 0,00	R\$ 0,00
Bagatoli Distribuidora Ltda		R\$ 0,00	R\$ 0,00

Este relatório foi gerado pelo Sistema Público de Escrituração Digital – Sped

Versão 10.1.7 do Visualizador

Página 3 de 9

BALANÇO PATRIMONIAL



Entidade: Inova Tech Informatica Ltda
 Período da Escrituração: 01/01/2022 a 31/12/2022 CNPJ: 28.706.488/0001-96
 Número de Ordem do Livro: 7
 Período Selecionado: 01 de Janeiro de 2022 a 31 de Dezembro de 2022

Descrição	Nota	Saldo Inicial	Saldo Final
INOVA DIGITAL LTDA		R\$ 0,00	R\$ 0,00
MASTER COMERCIO IMPORTACAO E EXPORTACAO LTDA		R\$ 0,00	R\$ 0,00
VENTISOL INDUSTRIA E COMERCIO S.A.		R\$ 0,00	R\$ 2.273,74
MICROFORT INFORMATICA LTDA ME		R\$ 0,00	R\$ 0,00
GRAFICA TAOENSE LTDA ME		R\$ 0,00	R\$ 0,00
CONTABILIDADE SANTA CRUZ S/C LTDA		R\$ 0,00	R\$ 0,00
TW TRANSPORTES E LOGISTICA LTDA		R\$ 0,00	R\$ 0,00
S N M TRANSPORTES LTDA		R\$ 0,00	R\$ 0,00
SEEMANN E ANDERLE LTDA		R\$ 0,00	R\$ 0,00
BOLSA DE LICITACOES E LEILOES DO BRASIL		R\$ 0,00	R\$ 0,00
CONCORDIA SISTEMAS LTDA		R\$ 0,00	R\$ 0,00
ADEMIR MATERIAIS DE CONSTRUCAO LDTA ME		R\$ 0,00	R\$ 0,00
Hztech Informatica Ltda ME		R\$ 0,00	R\$ 0,00
POSTO AGRICOPEL LTDA		R\$ 0,00	R\$ 0,00
AUTO POSTO ZEMF LTDAEPP		R\$ 0,00	R\$ 0,00
TW TRANSPORTES E LOGISTICA LTDA		R\$ 0,00	R\$ 0,00
MULTILASER INDUSTRIAL S.A.		R\$ 0,00	R\$ 0,00
AGNALDO DOOPIATE EPP		R\$ 0,00	R\$ 0,00
JOSE OSVALDO DE OLIVEIRA EIRELI		R\$ 0,00	R\$ 0,00
BATROL IND E COM DE MOVEIS LTDA		R\$ 0,00	R\$ 0,00
FERNANDO TAMBOSI ME		R\$ 0,00	R\$ 0,00
UNIMARCA AGENCIA DE PUBLICIDADE EIRELI		R\$ 0,00	R\$ 0,00
EDEMAR RUSSI E CIA LTDA - POSTO RUSSI 2		R\$ 0,00	R\$ 0,00
HAYONIK INDUSTRIA E COMERCIO DE PRODUTOS ELETRONICOS LTDA		R\$ 0,00	R\$ 0,00
TRANSPORTADORA PLIMOR LTDA		R\$ 0,00	R\$ 0,00
Bolsa Nacional de Compras		R\$ 0,00	R\$ 0,00
MAZER DISTRIBUIDORA LTDA		R\$ 0,00	R\$ 0,00
JOSE OSVALDO DE OLIVEIRA EIRELI		R\$ 0,00	R\$ 0,00
KOFISA COMERCIO E REFRIGERACAO LTDA		R\$ 0,00	R\$ 0,00
MIRA OTM TRANSPORTES LTDA		R\$ 0,00	R\$ 0,00
Springer Carrier Ltda		R\$ 0,00	R\$ 35.640,00
MARINEIDE FRANQUINI BARTH-ME		R\$ 0,00	R\$ 0,00

BALANÇO PATRIMONIAL



Entidade: Inova Tech Informatica Ltda
 Período da Escrituração: 01/01/2022 a 31/12/2022 CNPJ: 28.706.488/0001-96
 Número de Ordem do Livro: 7
 Período Selecionado: 01 de Janeiro de 2022 a 31 de Dezembro de 2022

Descrição	Nota	Saldo Inicial	Saldo Final
MAZER DISTRIBUIDORA LTDA		R\$ 0,00	R\$ 0,00
GAZIN ATACADO CENTRO-OESTE LTDA		R\$ 0,00	R\$ 0,00
STOPASSOLLI CARGAS		R\$ 0,00	R\$ 0,00
OMIEXPERIENCE S.A.		R\$ 0,00	R\$ 779,00
MAIKON VEICULOS EIRELI		R\$ 0,00	R\$ 0,00
Brasil Inter Comex Eletronicos e Informatica EIRELI		R\$ 0,00	R\$ 0,00
EDEMAR RUSSI & CIA LTDA - POSTO RUSSI 4		R\$ 0,00	R\$ 0,00
Roseli Brulinger Moreira		R\$ 0,00	R\$ 0,00
ALL NATIONS COMERCIO EXTERIOR S.A		R\$ 0,00	R\$ 0,00
TALKANDWRITE INFORMATICA LTDA		R\$ 0,00	R\$ 0,00
Girafa Comercio Eletronico Ltda		R\$ 0,00	R\$ 0,00
Americanas S.A		R\$ 0,00	R\$ 0,00
MAXIMO OLIVEIRA E SOARES TRANSPORTES EIRELI		R\$ 0,00	R\$ 0,00
ALL NATIONS COMERCIO EXTERIOR S.A.		R\$ 0,00	R\$ 0,00
Hotel Toscana Inn Eireli		R\$ 0,00	R\$ 0,00
Red Web Tv Online Ltda		R\$ 0,00	R\$ 0,00
MAGAZINE LUIZA S/A		R\$ 0,00	R\$ 0,00
2 BERTOLI TRANSPORTES LTDA		R\$ 0,00	R\$ 0,00
LETS SHOP COMERCIO VAREJISTA LTDA		R\$ 0,00	R\$ 0,00
AZURELOG TRANSPORTES LTDA		R\$ 0,00	R\$ 0,00
ART FLEX SUPORTES INDUSTRIA LTDA		R\$ 0,00	R\$ 0,00
K-MEX INDUSTRIA ELETRONICA LTDA		R\$ 0,00	R\$ 0,00
PREXX COMERCIO E IMPORTACAO LTDA		R\$ 0,00	R\$ (919,80)
BRASPRESS TRANSPORTES URGENTES LTDA		R\$ 0,00	R\$ 0,00
B2W Companhia Digital		R\$ 0,00	R\$ 0,00
ALEXANDRE NARDI MALIM		R\$ 0,00	R\$ 0,00
LICITANET LICITACOES ELETRONICAS EIRELI		R\$ 0,00	R\$ 0,00
A Z INFORMATICA LTDA		R\$ 0,00	R\$ 0,00
MARIA HELENA BUENO GUEDES EIRELI		R\$ 0,00	R\$ 0,00
BRASPRESS TRANSPORTES URGENTES LTDA		R\$ 0,00	R\$ 0,00
ARLETE TRANSPORTES LTDA		R\$ 0,00	R\$ 0,00

Este relatório foi gerado pelo Sistema Público de Escrituração Digital – Sped

Versão 10.1.7 do Visualizador

Página 5 de 9

BALANÇO PATRIMONIAL



Entidade: Inova Tech Informatica Ltda

Período da Escrituração: 01/01/2022 a 31/12/2022

CNPJ: 28.706.488/0001-96

Número de Ordem do Livro: 7

Período Selecionado: 01 de Janeiro de 2022 a 31 de Dezembro de 2022

Descrição	Nota	Saldo Inicial	Saldo Final
PABLO LARROSSA PINHO 00937109096		R\$ 0,00	R\$ 0,00
BACH GRAFICA EMBALAGENS LTDA		R\$ 0,00	R\$ 0,00
Cezar Kczam		R\$ 0,00	R\$ 0,00
Dti com Ltda		R\$ 0,00	R\$ 0,00
Hotel Baptista Eireli		R\$ 0,00	R\$ 0,00
JOSE CLANDIANE RODRIGUES 43447422300		R\$ 0,00	R\$ 0,00
FK GRUPO S/A		R\$ 0,00	R\$ 0,00
OLIVEIRA E CAVALCANTI INFORMATICA LTDA		R\$ 0,00	R\$ 0,00
RUSH COMERCIAL		R\$ 0,00	R\$ 0,00
POSTO ALEXANDRE LTDA		R\$ 0,00	R\$ 0,00
A. MICHELSON E FILHOS LTDA		R\$ 0,00	R\$ 0,00
RMTM ELETRONICOS EIRELI		R\$ 0,00	R\$ 0,00
LOGNET COMERCIO E TECNOLOGIA LTDA - ME		R\$ 0,00	R\$ 0,00
Prismaled		R\$ 0,00	R\$ 0,00
Stedile Palace Hotel Ltda		R\$ 0,00	R\$ 0,00
Transp Plimor - Santo Ant. da Platina		R\$ 0,00	R\$ 0,00
TOP SHOPPING BAZAR LTDA		R\$ 0,00	R\$ 0,00
KELVYN BATISTA MORALES 43728062804		R\$ 0,00	R\$ 0,00
Idp Construcoes, Engenharia e Terraplenagem Ltda		R\$ 0,00	R\$ 0,00
Hotel Iria S Ltda		R\$ 0,00	R\$ 0,00
Ronsoni & Fernandes Ltda		R\$ 0,00	R\$ 0,00
Favorita Eventos e Turismo Ltda		R\$ 0,00	R\$ 0,00
DIA DIA PRODUTOS DE LIMPEZA LTDA		R\$ 0,00	R\$ 0,00
Arnold Cavalcante Vicentine		R\$ 0,00	R\$ 0,00
JMC AUTO POSTO LTDA		R\$ 0,00	R\$ 0,00
MARCOS AURELIO DE ANDRADE - ME		R\$ 0,00	R\$ 0,00
Andre Gustavo Pimentel Woelfer 09328856914		R\$ 0,00	R\$ 0,00
Jennifer Carolina Martins 11727813979		R\$ 0,00	R\$ 0,00
Aldinho Oficina Mecânica Ltda		R\$ 0,00	R\$ 0,00
Climazon Industrial Ltda		R\$ 0,00	R\$ 7.770,05
Nantes Executive Hotel Ltda		R\$ 0,00	R\$ 0,00
Jl - Treinamento Ltda		R\$ 0,00	R\$ 0,00

BALANÇO PATRIMONIAL

Entidade: Inova Tech Informatica Ltda

Período da Escrituração: 01/01/2022 a 31/12/2022

CNPJ: 28.706.488/0001-96

Número de Ordem do Livro: 7

Período Selecionado: 01 de Janeiro de 2022 a 31 de Dezembro de 2022



Descrição	Nota	Saldo Inicial	Saldo Final
Amaralstand - Servicos de Montagens de Stand e Design Ltda		R\$ 0,00	R\$ 0,00
18 GIGAS COMERCIO DE EQUIPAMENTOS LTDA		R\$ 0,00	R\$ 0,00
Syga Planejamento e Montagem Ltda		R\$ 0,00	R\$ 0,00
SORATTO & CIA LTDA		R\$ 0,00	R\$ 0,00
Dama Empreendimentos Hoteleiros Ltda		R\$ 0,00	R\$ 0,00
Hotel Apolo Xvi Ltda		R\$ 0,00	R\$ 0,00
KRAMBECK COMERCIO DE MATERIAIS DE CONST. EIRELI		R\$ 0,00	R\$ 0,00
INKSUL COMPUTACAO E SERVICOS LTDA - ME		R\$ 0,00	R\$ 0,00
STANDARD AUDIOVISUAIS LTDA		R\$ 0,00	R\$ 0,00
Fundacao de Estudos e Pesquisas Socio Economicas		R\$ 0,00	R\$ 0,00
Pro-Locacao de Estruturas Temporarias Ltda		R\$ 0,00	R\$ 0,00
Amsterdam Hotelaria Ltda		R\$ 0,00	R\$ 0,00
MUNDIALMIX COMERCIO DE ALIMENTOS LTDA		R\$ 0,00	R\$ 0,00
ANDRE LUIS RIOS DOMINGUES 17059960864		R\$ 0,00	R\$ 0,00
Nicole Correa 08248981924		R\$ 0,00	R\$ 0,00
EMPRÉSTIMOS E FINANCIAMENTOS		R\$ 49.117,16	R\$ 177.262,90
EMPRÉSTIMOS E FINANCIAMENTOS BANCÁRIOS		R\$ 49.117,16	R\$ 55.412,90
Banco do Brasil S/A		R\$ 2.090,12	R\$ 1.219,22
BNDES		R\$ 47.027,04	R\$ 47.027,04
Sicoob Financiamento		R\$ 0,00	R\$ 7.166,64
EMPRÉSTIMOS DE PESSOAS LIGADAS		R\$ 0,00	R\$ 121.850,00
Empréstimos de Sócios		R\$ 0,00	R\$ 121.850,00
Empréstimos de Sócios		R\$ 0,00	R\$ 121.850,00
OBRIGAÇÕES TRABALHISTAS		R\$ 5.506,46	R\$ 14.560,12
FOLHA DE PAGAMENTO DE EMPREGADOS		R\$ 2.002,06	R\$ 4.353,23
Salários a pagar		R\$ 2.002,06	R\$ 4.353,23
Rescisões a pagar		R\$ 0,00	R\$ 0,00
13º salário a pagar		R\$ 0,00	R\$ 0,00
FOLHA DE PAGAMENTO DE AUTÔNOMOS		R\$ 0,00	R\$ 0,00
Rendimentos Autônomos a Pagar		R\$ 0,00	R\$ 0,00
FOLHA DE PAGAMENTO DE DIRIGENTES		R\$ 1.335,00	R\$ 1.335,00

Este relatório foi gerado pelo Sistema Público de Escrituração Digital – Sped

Versão 10.1.7 do Visualizador

Página 7 de 9

BALANÇO PATRIMONIAL



Entidade: Inova Tech Informatica Ltda
Período da Escrituração: 01/01/2022 a 31/12/2022 **CNPJ:** 28.706.488/0001-96
Número de Ordem do Livro: 7
Período Selecionado: 01 de Janeiro de 2022 a 31 de Dezembro de 2022

Descrição	Nota	Saldo Inicial	Saldo Final
Pro-labore a pagar		R\$ 1.335,00	R\$ 1.335,00
ENCARGOS SOCIAIS A PAGAR		R\$ 983,56	R\$ 3.734,81
INSS a pagar		R\$ 505,32	R\$ 2.789,85
FGTS a pagar		R\$ 478,24	R\$ 733,76
GRRF a Pagar		R\$ 0,00	R\$ 0,00
DARF Previdenciário		R\$ 0,00	R\$ 211,20
PROVISÕES DA FOLHA DE PAGAMENTO		R\$ 1.185,84	R\$ 5.137,08
Provisão de 13º salário		R\$ 0,00	R\$ 0,00
Provisão de férias		R\$ 1.098,00	R\$ 3.810,94
Provisão FGTS 13º		R\$ 0,00	R\$ 0,00
Provisão FGTS Férias		R\$ 87,84	R\$ 304,86
Provisão INSS 13º		R\$ 0,00	R\$ 0,00
Provisão INSS Férias		R\$ 0,00	R\$ 1.021,28
OBRIGAÇÕES TRIBUTÁRIAS		R\$ 86.932,29	R\$ 10.318,32
IMPOSTOS RETIDOS A RECOLHER		R\$ 14,24	R\$ 8,30
IRRF a Recolher - Pessoa Física		R\$ 0,00	R\$ 8,30
IRRF a Recolher - Contribuintes		R\$ 14,24	R\$ 0,00
IMPOSTOS E CONTRIBUIÇÕES SOBRE O LUCRO		R\$ 0,00	R\$ 0,00
IRPJ a Pagar		R\$ 0,00	R\$ 0,00
Contribuição Social s/Lucro Real a Pagar		R\$ 0,00	R\$ 0,00
IMPOSTOS E CONTRIBUIÇÕES S/RECEITAS		R\$ 86.918,05	R\$ 10.310,02
ICMS a Pagar		R\$ 0,00	R\$ 10.310,02
COFINS a Pagar		R\$ 0,00	R\$ 0,00
PIS a Pagar		R\$ 0,00	R\$ 0,00
ISSQN a Pagar		R\$ 0,00	R\$ 0,00
Simplex Nacional a Pagar		R\$ 86.918,05	R\$ 0,00
ICMS a Pagar GNRE		R\$ 0,00	R\$ 0,00
CONTAS A PAGAR		R\$ 0,00	R\$ 0,00
DEMAIS CONTAS A PAGAR		R\$ 0,00	R\$ 0,00
Seguros a Pagar		R\$ 0,00	R\$ 0,00
Aluguel a Pagar		R\$ 0,00	R\$ 0,00
PASSIVO NÃO CIRCULANTE		R\$ 99.192,22	R\$ 82.856,60
EMPRÉSTIMOS E FINANCIAMENTOS		R\$ 99.192,22	R\$ 82.856,60



BALANÇO PATRIMONIAL

Entidade: Inova Tech Informatica Ltda
Período da Escrituração: 01/01/2022 a 31/12/2022 CNPJ: 28.706.488/0001-96
Número de Ordem do Livro: 7
Período Selecionado: 01 de Janeiro de 2022 a 31 de Dezembro de 2022

Descrição	Nota	Saldo Inicial	Saldo Final
EMPRÉSTIMOS E FINANCIAMENTOS BANCÁRIOS		R\$ 99.192,22	R\$ 82.856,60
Banco do Brasil - BB GIRO		R\$ 1.219,26	R\$ 0,00
Banco Do Brasil - BB Giro PRONAMPE		R\$ 1.219,26	R\$ 0,00
Banco do Brasil - BNDES		R\$ 97.972,96	R\$ 74.459,44
Sicoob Financiamento		R\$ 0,00	R\$ 8.397,16
PATRIMÔNIO LÍQUIDO		R\$ 407.521,16	R\$ 360.973,71
PATRIMÔNIO LÍQUIDO		R\$ 100.000,00	R\$ 100.000,00
PATRIMÔNIO LÍQUIDO		R\$ 100.000,00	R\$ 100.000,00
Capital Social Subscrito		R\$ 100.000,00	R\$ 100.000,00
RESERVAS		R\$ 307.521,16	R\$ 260.973,71
RESERVAS DE LUCROS		R\$ 307.521,16	R\$ 260.973,71
Reserva de Lucros		R\$ 307.521,16	R\$ 260.973,71
LUCROS E/OU PREJUÍZOS ACUMULADOS		R\$ 0,00	R\$ 0,00
LUCROS E/OU PREJUÍZOS ACUMULADOS		R\$ 0,00	R\$ 0,00
Lucros Acumulados		R\$ 0,00	R\$ 0,00
Prejuízos Acumulados		R\$ 0,00	R\$ 0,00
RESULTADO DO EXERCÍCIO		R\$ 0,00	R\$ 0,00
Resultado do exercício		R\$ 0,00	R\$ 0,00



DEMONSTRAÇÃO DE RESULTADO DO EXERCÍCIO

Entidade: Inova Tech Informatica Ltda
Período da Escrituração: 01/01/2022 a 31/12/2022 CNPJ: 28.706.488/0001-96
Número de Ordem do Livro: 7
Período Selecionado: 01 de Janeiro de 2022 a 31 de Dezembro de 2022

Descrição	Nota	Saldo anterior	Saldo atual
(-) RESULTADO LÍQUIDO DO EXERCÍCIO		R\$ 858.187,00	R\$ (46.547,45)
RECEITAS		R\$ 3.888.727,40	R\$ 1.033.216,51
RECEITAS OPERACIONAIS		R\$ 3.888.727,40	R\$ 1.033.216,51
RECEITA BRUTA COM VENDAS E SERVIÇOS		R\$ 4.925.220,52	R\$ 1.351.440,38
RECEITA COM VENDAS		R\$ 4.925.220,52	R\$ 1.351.440,38
Vendas de Mercadorias		R\$ 4.925.220,52	R\$ 1.351.440,38
(-) DEDUÇÕES DAS RECEITAS C/VENDAS E SERVIÇO		R\$ (1.047.563,62)	R\$ (322.360,78)
(-) DEVOLUÇÕES E ABATIMENTOS		R\$ (390.117,70)	R\$ (19.402,88)
(-) Devoluções de Vendas		R\$ (390.117,70)	R\$ (19.402,88)
(-) IMPOSTOS S/VENDAS E SERVIÇOS		R\$ (657.445,92)	R\$ (302.957,90)
(-) ICMS sobre vendas		R\$ (5.532,44)	R\$ (180.391,44)
(-) PIS sobre vendas e serviços		R\$ 0,00	R\$ (19.324,95)
(-) COFINS sobre vendas e serviços		R\$ 0,00	R\$ (89.011,89)
(-) ISSQN sobre serviços		R\$ 0,00	R\$ (30,74)
Simplex Nacional sobre vendas e serviços		R\$ (651.913,48)	R\$ 0,00
(-) ICMS - Outras		R\$ 0,00	R\$ (1.333,98)
(-) ICMS Diferencial de Alíquota		R\$ 0,00	R\$ (12.864,90)
RECEITAS FINANCEIRAS		R\$ 11.070,50	R\$ 4.136,91
GANHOS COM APLICAÇÕES FINANCEIRAS		R\$ 3.270,48	R\$ 4.112,68
Rendimentos de Aplicação Financeira		R\$ 3.270,48	R\$ 1.919,37
Rendimento Cota de Capital de Cooperativa de Crédito		R\$ 0,00	R\$ 2.395,06
(-) Pis s/Receitas Financeiras		R\$ 0,00	R\$ (3,01)
(-) Cofins s/Receitas Financeiras		R\$ 0,00	R\$ (198,74)
JUROS E DESCONTOS OBTIDOS		R\$ 7.800,02	R\$ 24,23
Juros Ativos		R\$ 0,02	R\$ 0,00
Descontos Obtidos		R\$ 7.800,00	R\$ 24,23
(-) CUSTOS E DESPESAS		R\$ (3.030.540,40)	R\$ (1.079.763,96)
(-) CUSTOS		R\$ (2.896.174,45)	R\$ (795.541,00)
(-) CUSTO DAS MERCADORIAS VENDIDAS		R\$ (2.896.174,45)	R\$ (795.541,00)
(-) ESTOQUE INICIAL		R\$ (364.364,02)	R\$ (1.555.366,52)
(-) Estoque inicial de mercadorias		R\$ (364.364,02)	R\$ (1.555.366,52)
(-) COMPRAS		R\$ (2.947.432,43)	R\$ (771.301,12)
(-) Custo Das Mercadorias Vendidas		R\$ (0,00)	R\$ (19.040,00)
(-) Compra de Mercadoria para Revenda		R\$ (2.894.277,60)	R\$ (731.425,01)
(-) Fretes sobre Compras de Mercadoria		R\$ (49.617,79)	R\$ (21.045,18)
(-) Devolução de Compras		R\$ 4.133,47	R\$ 823,82

Este relatório foi gerado pelo Sistema Público de Escrituração Digital – Sped

Versão 10.1.7 do Visualizador

Página 1 de 3



DEMONSTRAÇÃO DE RESULTADO DO EXERCÍCIO

Entidade: Inova Tech Informatica Ltda

Período da Escrituração: 01/01/2022 a 31/12/2022

CNPJ: 28.706.488/0001-96

Número de Ordem do Livro: 7

Período Selecionado: 01 de Janeiro de 2022 a 31 de Dezembro de 2022

Descrição	Nota	Saldo anterior	Saldo atual
(-) ICMS Diferencial de Alíquota		R\$ (7.670,51)	R\$ (614,75)
(-) ESTOQUE FINAL		R\$ 415.622,00	R\$ 1.531.126,64
Estoque Final de mercadorias		R\$ 415.622,00	R\$ 1.531.126,64
(-) DESPESAS OPERACIONAIS		R\$ (134.365,95)	R\$ (275.326,32)
(-) DESPESAS ADMINISTRATIVAS		R\$ (107.269,79)	R\$ (249.286,31)
(-) DESPESAS TRABALHISTAS		R\$ (78.624,25)	R\$ (90.581,45)
(-) Salários		R\$ (50.313,60)	R\$ (60.439,47)
(-) Pró-Labore		R\$ (18.000,00)	R\$ (18.000,00)
(-) Férias		R\$ (5.810,65)	R\$ (6.978,98)
(-) 13. Salário		R\$ (4.500,00)	R\$ (5.163,00)
(-) ENCARGOS SOCIAIS		R\$ (4.760,32)	R\$ (28.278,56)
(-) INSS		R\$ (0,00)	R\$ (22.824,60)
(-) FGTS		R\$ (4.760,32)	R\$ (5.360,65)
(-) Multa rescisória FGTS		R\$ (0,00)	R\$ (93,31)
(-) DESPESAS GERAIS		R\$ (23.885,22)	R\$ (130.426,30)
(-) Internet		R\$ (0,00)	R\$ (179,00)
(-) Material de expediente		R\$ (0,00)	R\$ (348,36)
(-) Material de limpeza		R\$ (0,00)	R\$ (597,43)
(-) Material de escritório		R\$ (0,00)	R\$ (291,87)
(-) Manutenção e conservação		R\$ (0,00)	R\$ (524,20)
(-) Depreciações e Amortizações		R\$ (0,00)	R\$ (2.517,57)
(-) Propaganda e Publicidade		R\$ (0,00)	R\$ (15.230,40)
(-) Serviços de Terceiros - Pessoa Jurídica		R\$ (14.774,50)	R\$ (14.196,63)
(-) Feiras/Congressos/Simpósios/Cursos		R\$ (0,00)	R\$ (5.715,00)
(-) Bens de pequeno valor		R\$ (0,00)	R\$ (946,94)
(-) Seguros		R\$ (918,15)	R\$ (2.944,09)
(-) Dispêndio com Alimentação		R\$ (0,00)	R\$ (8.692,59)
(-) Estádias		R\$ (0,00)	R\$ (7.353,50)
(-) Combustíveis		R\$ (0,00)	R\$ (17.514,13)
(-) Pedágios		R\$ (0,00)	R\$ (10,60)
(-) Material de Consumo		R\$ (0,00)	R\$ (2.106,53)
(-) Uniformes		R\$ (0,00)	R\$ (1.993,30)
(-) Aluguel Veículos e Máquinas		R\$ (0,00)	R\$ (7.445,00)
(-) Cursos e Treinamentos de Pessoal		R\$ (0,00)	R\$ (11.250,00)
(-) Despesas c/ Cartório		R\$ (0,00)	R\$ (115,56)
(-) Despesas Diversas		R\$ (0,00)	R\$ (332,10)



DEMONSTRAÇÃO DE RESULTADO DO EXERCÍCIO

Entidade: Inova Tech Informatica Ltda
Período da Escrituração: 01/01/2022 a 31/12/2022 CNPJ: 28.706.488/0001-96
Número de Ordem do Livro: 7
Período Selecionado: 01 de Janeiro de 2022 a 31 de Dezembro de 2022

Descrição	Nota	Saldo anterior	Saldo atual
(-) Honorários Contábeis		R\$ (2.580,00)	R\$ (14.020,78)
(-) Manutenção e Conservação - Veículos		R\$ (0,00)	R\$ (2.358,00)
(-) Manutenção e Conservação - Imobilizado		R\$ (0,00)	R\$ (2.352,26)
(-) Manutenção e Conservação de Softwares		R\$ (5.612,57)	R\$ (10.302,46)
(-) Serviço de Despachante		R\$ (0,00)	R\$ (903,00)
(-) Despesas c/ Serviços na Internet		R\$ (0,00)	R\$ (185,00)
(-) DESPESAS OPERACIONAIS FINANCEIRAS		R\$ (23.999,05)	R\$ (21.507,67)
(-) DESPESAS FINANCEIRAS		R\$ (23.999,05)	R\$ (21.507,67)
(-) Juros		R\$ (75,34)	R\$ (271,50)
(-) Descontos concedidos		R\$ (0,90)	R\$ (0,01)
(-) Despesas Bancárias		R\$ (1.298,15)	R\$ (1.108,50)
(-) Juros e Encargos s/ Financiamentos		R\$ (20.489,69)	R\$ (19.757,46)
(-) IOF / CPMF		R\$ (2.134,97)	R\$ (340,34)
(-) Despesas com cobranças		R\$ (0,00)	R\$ (29,86)
(-) DESPESAS OPERACIONAIS TRIBUTÁRIAS		R\$ (2.697,21)	R\$ (3.297,19)
(-) IMPOSTOS		R\$ (2.697,21)	R\$ (2.804,08)
(-) IRRF (exclusivo Na Fonte)		R\$ (510,02)	R\$ (0,00)
(-) Alvará de localização		R\$ (2.103,19)	R\$ (2.329,08)
(-) Impostos e Taxas Estaduais		R\$ (0,00)	R\$ (475,00)
(-) Impostos e Taxas Municipais		R\$ (84,00)	R\$ (0,00)
(-) MULTAS		R\$ (0,00)	R\$ (493,11)
(-) Multas		R\$ (0,00)	R\$ (493,11)
(-) OUTRAS DESPESAS		R\$ (399,90)	R\$ (0,00)
(-) PERDAS		R\$ (399,90)	R\$ (0,00)
(-) Perdas e Danos		R\$ (399,90)	R\$ (0,00)
(-) DESPESAS INDEDUTÍVEIS		R\$ (0,00)	R\$ (1.235,15)
(-) Despesas Diversas - Indedutíveis		R\$ (0,00)	R\$ (1.235,15)
(-) CONTAS DE FECHAMENTO DE BALANÇO		R\$ (0,00)	R\$ (8.896,64)
(-) PROVISÕES P/IMPOSTOS S/LUCRO		R\$ (0,00)	R\$ (8.896,64)
(-) PROVISÕES P/IMPOSTOS S/LUCROS		R\$ (0,00)	R\$ (5.560,40)
(-) Provisão P/ IRPJ		R\$ (0,00)	R\$ (5.560,40)
(-) PROVISÕES P/CONTRIBUIÇÕES S/LUCROS		R\$ (0,00)	R\$ (3.336,24)
(-) Provisão P/ Contribuição Social		R\$ (0,00)	R\$ (3.336,24)

DEMONSTRAÇÃO DAS MUTAÇÕES DO PATRIMÔNIO LÍQUIDO



Entidade: **Inova Tech Informatica Ltda** Número de Ordem do Livro: **7**
 Período da Escrituração: **01/01/2022 a 31/12/2022** CNP **28.706.488/0001-96**
 Período Selecionado: **01 de Janeiro de 2022 a 31 de Dezembro de 2022**

Histórico	Código de Aglutinação das Contas de Patrimônio Líquido			Total (R\$)
	Capital Social Subscrito (R\$)	Reserva de Lucros (R\$)		
Saldo Inicial em 01.01.2022	100.000,00	307.521,16		407.521,16
Adições	0,00	43.989,30		43.989,30
Exclusões	0,00	(-)90.536,75		(-)90.536,75
Saldo Final em 31.12.2022	100.000,00	260.973,71		360.973,71
Notas				

Este documento é parte integrante de escrituração cuja autenticação se comprova pelo recibo de número A2.6D.F0.29.2D.99.EC.BD.C7.DE.43.89.2A.26.05.1D.B7.47.E6.29-0, nos termos do Decreto nº 8.683/2016.

Este relatório foi gerado pelo Sistema Público de Escrituração Digital – Sped Versão 10.1.3 do Visualizador





MINISTÉRIO DA FAZENDA
SECRETARIA DA RECEITA FEDERAL DO BRASIL
SISTEMA PÚBLICO DE ESCRITURAÇÃO DIGITAL – Sped

Versão: 10.1.3

RECIBO DE ENTREGA DE ESCRITURAÇÃO CONTÁBIL DIGITAL

IDENTIFICAÇÃO DO TITULAR DA ESCRITURAÇÃO

NIRE 42600356323	CNPJ 28.706.488/0001-96
NOME EMPRESARIAL Inova Tech Informatica Ltda	

IDENTIFICAÇÃO DA ESCRITURAÇÃO

FORMA DA ESCRITURAÇÃO CONTÁBIL Livro Diário (Completo - sem escrituração Auxiliar)	PERÍODO DA ESCRITURAÇÃO 01/01/2022 a 31/12/2022
NATUREZA DO LIVRO REGISTRO DO LIVRO DIÁRIO	NÚMERO DO LIVRO 7
IDENTIFICAÇÃO DO ARQUIVO (HASH) A2.6D.F0.29.2D.99.EC.BD.C7.DE.43.89.2A.26.05.1D.B7.47.E6.29	

ESTE LIVRO FOI ASSINADO COM OS SEGUINTE CERTIFICADOS DIGITAIS:

QUALIFICAÇÃO DO SIGNATARIO	CPF/CNPJ	NOME	Nº SÉRIE DO CERTIFICADO	VALIDADE	RESPONSÁVEL LEGAL
Contador	05783603902	JEFFERSON ANDRE LUZ:05783603902	495332396034569044 3	19/04/2023 a 19/04/2024	Não
Pessoa Jurídica (e-CNPJ ou e-PJ)	28706488000196	INOVA TECH INFORMATICA LTDA:28706488000196	662546112970846338 1	16/02/2023 a 16/02/2024	Sim
Contador Responsável Pelo Termo de Verificação para Fins de Substituição da ECD	05783603902	JEFFERSON ANDRE LUZ:05783603902	495332396034569044 3	19/04/2023 a 19/04/2024	-

NÚMERO DO RECIBO:

A2.6D.F0.29.2D.99.EC.BD.C7.DE.43.89
.2A.26.05.1D.B7.47.E6.29-0

Escrituração recebida via Internet
pelo Agente Receptor SERPRO
em 16/05/2023 às 17:01:03

EF.7C.B6.7C.3E.F7.51.D9
F8.32.77.1A.6F.58.72.4B

Considera-se autenticado o livro contábil a que se refere este recibo, dispensando-se a autenticação de que trata o art. 39 da Lei nº 8.934/1994. Este recibo comprova a autenticação.

BASE LEGAL: Decreto nº 1.800/1996, com a alteração do Decreto nº 8.683/2016, e arts. 39, 39-A, 39-B da Lei nº 8.934/1994 com a alteração da Lei Complementar nº 1247/2014.



ÍNDICES DE LIQUIDEZ REFERENTE AO EXERCÍCIO DE 2022

EMPRESA: INOVA TECH INFORMATICA LTDA
CNPJ N.: 28.706.488/0001-96

Liquidez Corrente = $\frac{\text{Ativo Circulante}}{\text{Passivo Circulante}} = \geq 1,00$

Liquidez Corrente = $\frac{655.002,15}{247.684,33} = 2,64$

Liquidez Geral = $\frac{\text{Ativo Circulante} + \text{Realizável a Longo Prazo}}{\text{Passivo Circulante} + \text{Exigível a Longo Prazo}} = \geq 1,00$

Liquidez Geral = $\frac{655.002,15 + 36.512,49}{247.684,33 + 82.856,60} = \frac{691.514,64}{330.540,93} = 2,09$

Índice de Solvências = $\frac{\text{Ativo Total}}{\text{Passivo Circulante} + \text{Exigível a Longo Prazo}} = \geq 1,00$

Índice de Solvências = $\frac{691.514,64}{247.684,33 + 82.856,60} = \frac{691.514,64}{330.540,93} = 2,09$

Grau de Endividamento = $\frac{\text{Passivo Circulante} + \text{Exigível a Longo Prazo}}{\text{Ativo Total}} = \leq 0,50$

Grau de Endividamento = $\frac{247.684,33 + 82.856,60}{691.514,64} = \frac{330.540,93}{691.514,64} = 0,47$

Liquidez Seco = $\frac{\text{Ativo Circulante} - \text{Estoque}}{\text{Passivo Circulante}} = \geq 1,00$

Liquidez Seco = $\frac{655.002,15 - 140.763,32}{247.684,33} = \frac{514.238,83}{247.684,33} = 2,07$

JEFFERSON ANDRE
LUZ:05783603
902
JEFFERSON ANDRÉ LUZ
CONTADOR
CRC/SC N.º: 039.955/O-7
CPF N.º: 057.836.039-02

Assinado de forma digital por JEFFERSON ANDRE
LUZ:05783603902
Dados: 2023.05.31 16:02:27 -03'00'

FRANCIELI BAGATOLI:06922044908
6922044908
FRANCIELI BAGATOLI
SÓCIA-ADMINISTRADORA
RG N.º: 4.935.722 – SSP/SC
CPF N.º: 069.220.449-08

Assinado de forma digital por FRANCIELI BAGATOLI:06922044908
Dados: 2023.05.31 14:42:11 -03'00'



REPÚBLICA FEDERATIVA DO BRASIL
CADASTRO NACIONAL DA PESSOA JURÍDICA



NÚMERO DE INSCRIÇÃO 28.706.488/0001-96 MATRIZ	COMPROVANTE DE INSCRIÇÃO E DE SITUAÇÃO CADASTRAL	DATA DE ABERTURA 22/09/2017
NOME EMPRESARIAL INOVA TECH INFORMATICA LTDA		
TÍTULO DO ESTABELECIMENTO (NOME DE FANTASIA) INOVA TECH	PORTE EPP	
CÓDIGO E DESCRIÇÃO DA ATIVIDADE ECONÔMICA PRINCIPAL 47.51-2-01 - Comércio varejista especializado de equipamentos e suprimentos de informática (Dispensada *)		
CÓDIGO E DESCRIÇÃO DAS ATIVIDADES ECONÔMICAS SECUNDÁRIAS 33.14-7-07 - Manutenção e reparação de máquinas e aparelhos de refrigeração e ventilação para uso industrial e comercial (Dispensada *) 43.22-3-02 - Instalação e manutenção de sistemas centrais de ar condicionado, de ventilação e refrigeração 46.49-4-01 - Comércio atacadista de equipamentos elétricos de uso pessoal e doméstico 46.51-6-01 - Comércio atacadista de equipamentos de informática (Dispensada *) 46.61-3-00 - Comércio atacadista de máquinas, aparelhos e equipamentos para uso agropecuário; partes e peças 46.63-0-00 - Comércio atacadista de Máquinas e equipamentos para uso industrial; partes e peças 47.41-5-00 - Comércio varejista de tintas e materiais para pintura (Dispensada *) 47.42-3-00 - Comércio varejista de material elétrico (Dispensada *) 47.43-1-00 - Comércio varejista de vidros (Dispensada *) 47.44-0-01 - Comércio varejista de ferragens e ferramentas (Dispensada *) 47.44-0-05 - Comércio varejista de materiais de construção não especificados anteriormente 47.44-0-99 - Comércio varejista de materiais de construção em geral (Dispensada *) 47.52-1-00 - Comércio varejista especializado de equipamentos de telefonia e comunicação (Dispensada *) 47.53-9-00 - Comércio varejista especializado de eletrodomésticos e equipamentos de áudio e vídeo (Dispensada *) 47.54-7-01 - Comércio varejista de móveis (Dispensada *) 47.54-7-02 - Comércio varejista de artigos de colchoaria (Dispensada *) 47.55-5-01 - Comércio varejista de tecidos (Dispensada *) 47.55-5-03 - Comercio varejista de artigos de cama, mesa e banho (Dispensada *) 47.56-3-00 - Comércio varejista especializado de instrumentos musicais e acessórios (Dispensada *) 47.59-8-01 - Comércio varejista de artigos de tapeçaria, cortinas e persianas (Dispensada *)		
CÓDIGO E DESCRIÇÃO DA NATUREZA JURÍDICA 206-2 - Sociedade Empresária Limitada		
LOGRADOURO AV JUSCELINO K DE OLIVEIRA	NÚMERO 117	COMPLEMENTO SALA 04
CEP 89.190-000	BAIRRO/DISTRITO SEMINARIO	MUNICÍPIO TAIO
UF SC	ENDEREÇO ELETRÔNICO DOC@INFOINOVATECH.COM.BR	TELEFONE (47) 8466-1878/ (47) 9155-2694
ENTE FEDERATIVO RESPONSÁVEL (EFR) *****		
SITUAÇÃO CADASTRAL ATIVA	DATA DA SITUAÇÃO CADASTRAL 22/09/2017	
MOTIVO DE SITUAÇÃO CADASTRAL		
SITUAÇÃO ESPECIAL *****	DATA DA SITUAÇÃO ESPECIAL *****	

Aprovado pela Instrução Normativa RFB nº 1.863, de 27 de dezembro de 2018.

Emitido no dia 29/05/2023 às 08:12:44 (data e hora de Brasília).

Página: 1/2



REPÚBLICA FEDERATIVA DO BRASIL

CADASTRO NACIONAL DA PESSOA JURÍDICA

NÚMERO DE INSCRIÇÃO 28.706.488/0001-96 MATRIZ	COMPROVANTE DE INSCRIÇÃO E DE SITUAÇÃO CADASTRAL	DATA DE ABERTURA 22/09/2017
NOME EMPRESARIAL INOVA TECH INFORMATICA LTDA		
CÓDIGO E DESCRIÇÃO DAS ATIVIDADES ECONÔMICAS SECUNDÁRIAS 47.59-8-99 - Comércio varejista de outros artigos de uso pessoal e doméstico não especificados anteriormente (Dispensada *) 47.61-0-03 - Comércio varejista de artigos de papelaria (Dispensada *) 47.62-8-00 - Comércio varejista de discos, CDs, DVDs e fitas (Dispensada *) 47.63-6-01 - Comércio varejista de brinquedos e artigos recreativos (Dispensada *) 47.63-6-02 - Comércio varejista de artigos esportivos (Dispensada *) 47.63-6-03 - Comércio varejista de bicicletas e triciclos; peças e acessórios (Dispensada *) 47.73-3-00 - Comércio varejista de artigos médicos e ortopédicos (Dispensada *) 95.21-5-00 - Reparação e manutenção de equipamentos eletroeletrônicos de uso pessoal e doméstico (Dispensada *)		
CÓDIGO E DESCRIÇÃO DA NATUREZA JURÍDICA 206-2 - Sociedade Empresária Limitada		
LOGRADOURO AV JUSCELINO K DE OLIVEIRA	NÚMERO 117	COMPLEMENTO SALA 04
CEP 89.190-000	BAIRRO/DISTRITO SEMINARIO	MUNICÍPIO TAIO
UF SC	ENDEREÇO ELETRÔNICO DOC@INFOINOVATECH.COM.BR	
TELEFONE (47) 8466-1878/ (47) 9155-2694		
ENTE FEDERATIVO RESPONSÁVEL (EFR) *****		
SITUAÇÃO CADASTRAL ATIVA	DATA DA SITUAÇÃO CADASTRAL 22/09/2017	
MOTIVO DE SITUAÇÃO CADASTRAL		
SITUAÇÃO ESPECIAL *****	DATA DA SITUAÇÃO ESPECIAL *****	

(*) A dispensa de alvarás e licenças é direito do empreendedor que atende aos requisitos constantes na Resolução CGSIM nº 51, de 11 de junho de 2019, ou da legislação própria encaminhada ao CGSIM pelos entes federativos, não tendo a Receita Federal qualquer responsabilidade quanto às atividades dispensadas.

Aprovado pela Instrução Normativa RFB nº 1.863, de 27 de dezembro de 2018.

Emitido no dia **29/05/2023** às **08:12:44** (data e hora de Brasília).

Página: 2/2



MANIFESTO

DATA: 17/01/2023

Certifico que o original foi apresentado no formato eletrônico, **autenticado no formato digital**, convertido para o formato de longa duração - PDF/A, e assinado digitalmente nos termos nos termos da medida provisória N. 2.200-2 de 24 de agosto de 2001, V, do 7º, da lei 8935/94 e VIII, do art. 2º, Provimento 100 do Conselho Nacional de Justiça, pela plataforma da CENAD: Central Notarial de Autenticação Digital do Colégio Notarial do Brasil, do que dou fé.

Autenticidade deverá ser confirmada no endereço eletrônico
www.cenad.org.br/autenticidade.

Os atos notariais eletrônicos reputam-se autênticos e detentores de fé pública, como previsto na legislação processual, Art. 16 do Provimento 100 do CNJ. O nome do responsável pelo ato, encontra-se nos termos verticais da referida autenticação.

Belo Horizonte, na data da assinatura digital supra.

SELO DE CONSULTA, ESCANEIE:

PODER JUDICIÁRIO - TJMG
CORREGEDORIA-GERAL DE JUSTIÇA

1 Primeiro
Ofício de Notas
Belo Horizonte

SELO DE CONSULTA: GIR49372
CÓDIGO SEGURANÇA: 1 687.4422.6 238.5073

Quantidade de atos praticados: 2 (2:1302)
Atos(s) praticado(s) por: Guilherme Alves Silva - Escrevente
Emot: 17,42 TFD: 5,18 Vr. final: 22,60 ISSQN: 0,00
Consulte a validade deste selo no site:
<http://selos.tjmg.jus.br>





MINISTÉRIO DA FAZENDA
Secretaria da Receita Federal do Brasil
Procuradoria-Geral da Fazenda Nacional



CERTIDÃO NEGATIVA DE DÉBITOS RELATIVOS AOS TRIBUTOS FEDERAIS E À DÍVIDA ATIVA DA UNIÃO

Nome: INOVA TECH INFORMATICA LTDA
CNPJ: 28.706.488/0001-96

Ressalvado o direito de a Fazenda Nacional cobrar e inscrever quaisquer dívidas de responsabilidade do sujeito passivo acima identificado que vierem a ser apuradas, é certificado que não constam pendências em seu nome, relativas a créditos tributários administrados pela Secretaria da Receita Federal do Brasil (RFB) e a inscrições em Dívida Ativa da União (DAU) junto à Procuradoria-Geral da Fazenda Nacional (PGFN).

Esta certidão é válida para o estabelecimento matriz e suas filiais e, no caso de ente federativo, para todos os órgãos e fundos públicos da administração direta a ele vinculados. Refere-se à situação do sujeito passivo no âmbito da RFB e da PGFN e abrange inclusive as contribuições sociais previstas nas alíneas 'a' a 'd' do parágrafo único do art. 11 da Lei nº 8.212, de 24 de julho de 1991.

A aceitação desta certidão está condicionada à verificação de sua autenticidade na Internet, nos endereços <<http://rfb.gov.br>> ou <<http://www.pgfn.gov.br>>.

Certidão emitida gratuitamente com base na Portaria Conjunta RFB/PGFN nº 1.751, de 2/10/2014.

Emitida às 09:48:02 do dia 06/06/2023 <hora e data de Brasília>.

Válida até 03/12/2023.

Código de controle da certidão: **2D2B.6D3C.CA33.F233**

Qualquer rasura ou emenda invalidará este documento.



ESTADO DE SANTA CATARINA
SECRETARIA DE ESTADO DA FAZENDA



CERTIDÃO NEGATIVA DE DÉBITOS ESTADUAIS

Nome (razão social): **INOVA TECH INFORMATICA LTDA**
CNPJ/CPF: **28.706.488/0001-96**

Ressalvando o direito da Fazenda Estadual de inscrever e cobrar as dívidas que vierem a ser apuradas, é certificado que não constam, na presente data, pendências em nome do contribuinte acima identificado, relativas aos tributos, dívida ativa e demais débitos administrados pela Secretaria de Estado da Fazenda.

Dispositivo Legal: **Lei nº 3938/66, Art. 154**
Número da certidão: **230140124635020**
Data de emissão: **17/05/2023 14:27:38**
Validade (Lei nº 3938/66, Art. 158): **16/07/2023**

A autenticidade desta certidão deverá ser confirmada na página da Secretaria de Estado da Fazenda na Internet, no endereço: <http://www.sef.sc.gov.br>

Este documento foi assinado digitalmente
Impresso em: 06/06/2023 09:51:42



ESTADO DE SANTA CATARINA
PREFEITURA MUNICIPAL DE TAIÓ
SECRETARIA DA FAZENDA



CERTIDÃO NEGATIVA DE DÉBITOS Nº 9169/2023

[DADOS DO CONTRIBUINTE]

Nome/Razão: 1096010 - INOVA TECH INFORMATICA EIRELI
CNPJ/CPF: 28.706.488/0001-96
Endereço: Rua JUCELINO KUBITHECH DE OIVEIRA, 117
Bairro: SEMINARIO Cidade: Taió - SC
Complemento: SALA 04

[REQUERENTE]

Nome/Razão:
CNPJ/CPF:

[FINALIDADE]

[DATA DE VALIDADE]

04/09/2023

[OBSERVAÇÕES]

CERTIFICO, para os devidos fins, que em conformidade com as informações prestadas pelos órgãos competentes desta Prefeitura, para o contribuinte acima identificado, **NÃO CONSTAM DÉBITOS** referentes a Tributos Municipais, Imobiliários ou Mobiliários, inscritos ou não em Dívida Ativa, até a presente data.

Em firmeza do que eu, , passei e digitei a presente certidão, que não apresentando rasuras, emendas ou entrelinhas, vai por mim conferida, visada e assinada.

Reserva-se o direito da Fazenda Municipal cobrar dívidas posteriormente constatadas, mesmo as referentes a períodos compreendidos nesta Certidão. Ressalva-se também o direito da Fazenda Municipal em exigir eventuais débitos de ISS apurados na forma do CTM nº 033/98 artigo 95 e demais regulamentações pertinentes.

A presente Certidão é válida apenas para o contribuinte acima identificado, sem rasuras. Cópias desta somente terão validade se conferidas com a original.

A aceitação da presente certidão está condicionada a verificação de sua autenticidade no site <https://taio.atende.net>.

Taió/SC, 06/06/2023

Emitido via Portal

Código de autenticação: WGT211202-000-APJJBWEJYCAASI-6

**INOVA TECH INFORMÁTICA LTDA**

Rua: Avenida Juscelino K. de Oliveira nº136, sala 04, Bairro Seminário, Taió - SC CEP: 89190-000

Telefone: (47) 3562-1878

CNPJ: 28.706.488/0001-96 IE: 260360511 IE :700294

Email: doc@infoinovatech.com.br

Ao Órgão SECRETARIA MUNICIPAL DE EDUCACAO. Pregão Eletrônico N° 029/2023. Apresentamos nossa proposta de preços.

Item	Descrição	Unidade	Qty	R\$ Unitário	Valor Total
Lote: 1					
1	BEBEDOURO ÁGUA GARRAFÃO MATERIAL: AÇO GALVANIZADO, TIPO: ELÉTRICO DE COLUNA, ACABAMENTO EXTERNO: PINTURA EPOXI PÓ, CAPACIDADE: 20 L, VOLTAGEM:220 V, COR: BRANCA, CARACTERÍSTICAS ADICIONAIS: GÁS R 134 A, 2 TORNEIRAS. PAINEL FRONTAL EM PLÁSTICO CATMAT 401656 MARCA: LIBELL MODELO: MASTER BRANCO	UND	100,00	745,00	74.500,00
Valor total do grupo:					74.500,00
Lote: 2					
1	FREEZER TIPO: HORIZONTAL, CAPACIDADE: 510L OU SUPERIOR, QUANTIDADE TAMPAS: 2 UN, SISTEMA DEGELO: MANUAL, COR: BRANCA, TEMPERATURA OPERAÇÃO:(-16 À -20°) E (+1 À +7°) °C, TENSÃO ALIMENTAÇÃO: 220 V, CARACTERÍSTICAS ADICIONAIS: FECHADURA DE SEGURANÇA, DRENO FRONTAL COM TAMPA E RODÍZIOS CATMAT 445210 MARCA: ELECTROLUX MODELO: H550	UND	23,00	4.075,00	93.725,00
Valor total do grupo:					93.725,00
Lote: 3					
1	FREEZER TIPO: HORIZONTAL, CAPACIDADE: 510L OU SUPERIOR, QUANTIDADE TAMPAS: 2 UN, SISTEMA DEGELO: MANUAL, COR: BRANCA, TEMPERATURA OPERAÇÃO:(-16 À -20°) E (+1 À +7°) °C, TENSÃO ALIMENTAÇÃO: 220 V, CARACTERÍSTICAS ADICIONAIS: FECHADURA DE SEGURANÇA, DRENO FRONTAL COM TAMPA E RODÍZIOS CATMAT 445210 MARCA: ELECTROLUX MODELO: H550	UND	7,00	4.075,00	28.525,00
Valor total do grupo:					28.525,00
Lote: 4					
1	LIQUIDIFICADOR INDUSTRIAL MATERIAL COPO: AÇO INOXIDÁVEL, MATERIAL BASE: ALUMÍNIO, LARGURA:280 MM, ALTURA:720 MM, PESO:12,50 KG, CAPACIDADE: 6L, POTÊNCIA MOTOR:0,50 CV, TENSÃO NOMINAL:110/220 V, APLICAÇÃO: INDUSTRIAL CATMAT 272867 MARCA: JL COLOMBO MODELO: 6L/BR	UND	30,00	844,00	25.320,00
Valor total do grupo:					25.320,00
Lote: 5					
1	LIQUIDIFICADOR INDUSTRIAL MATERIAL COPO: AÇO INOXIDÁVEL, MATERIAL BASE: AÇO INOX, CAPACIDADE: 10 L, POTÊNCIA MOTOR: 0,75 CV, TENSÃO NOMINAL: 110/220 V, MATERIAL TAMPA: ALUMÍNIO CATMAT 478094 MARCA: JL COLOMBO MODELO: 10L/BR	UND	10,00	865,00	8.650,00
Valor total do grupo:					8.650,00



**INOVA TECH INFORMÁTICA LTDA**

Rua: Avenida Juscelino K. de Oliveira nº136, sala 04, Bairro Seminário, Taió - SC CEP: 89190-000

Telefone: (47) 3562-1878

CNPJ: 28.706.488/0001-96 IE: 260360511 IE :700294

Email: doc@infoinovatech.com.br



Ao Órgão SECRETARIA MUNICIPAL DE EDUCACAO. Pregão Eletrônico N° 029/2023. Apresentamos nossa proposta de preços.

Item	Descrição	Unidade	Qty	R\$ Unitário	Valor Total
Lote: 6					
1	FOGÃO INDUSTRIAL MATERIAL: AÇO CARBONO, FUNCIONAMENTO: GÁS, TIPO ACENDIMENTO: MANUAL, LARGURA: 970 MM, ALTURA: 810 MM, CARACTERÍSTICAS ADICIONAIS: QUEIMADORES DUPLOS DE FERRO FUNDIDO, QUANTIDADE BOCAS: 4 UN, ACABAMENTO SUPERFICIAL: PINTURA CATMAT 273544 MARCA: KENOK MODELO: FBSE4B.811	UND	10,00	2.144,00	21.440,00
Valor total do grupo:					21.440,00
Lote: 7					
1	ESPRESSOR FRUTA MATERIAL JARRA: ALUMÍNIO POLIDO, COR: ALUMÍNIO, POTÊNCIA: 1/4 HP, VOLTAGEM: 127/220 V, APLICAÇÃO: INDUSTRIAL, CARACTERÍSTICAS ADICIONAIS: REFRIGERAÇÃO POR VENTONHAS CATMAT 323227 MARCA: METAL FERREIRA MODELO: PEQUENO	UND	15,00	355,00	5.325,00
Valor total do grupo:					5.325,00
Lote: 8					
1	FOGÃO INDUSTRIAL FOGÃO INDUSTRIAL, MATERIAL: AÇO CARBONO, FUNCIONAMENTO: GÁS, TIPO ACENDIMENTO: MANUAL, COMPRIMENTO:140 CM, LARGURA:83 CM, ALTURA:80 CM, TIPO USO: COZINHAR E ASSAR ALIMENTOS, QUANTIDADE BOCAS: 6 UN, APLICAÇÃO: COZINHAR E ASSAR ALIMENTOS CATMAT 600610 MARCA: KENOK MODELO: FBSE6B.813	UND	10,00	2.390,00	23.900,00
Valor total do grupo:					23.900,00
Lote: 9					
1	REFRIGERADOR DUPLEX CAPACIDADE REFRIGERAÇÃO:450 L, SISTEMA DEGELO: FROST FREE, TENSÃO ALIMENTAÇÃO:220 V, CARACTERÍSTICAS ADICIONAIS: ETIQUETA EFICIÊNCIA ENERGÉTICA "A", TIPO: VERTICAL CATMAT 470946 MARCA: CONTINENTAL MODELO: TC 56	UND	20,00	3.855,00	77.100,00
Valor total do grupo:					77.100,00
Lote: 10					
1	MÁQUINA DE LAVAR ROUPA TIPO: AUTOMÁTICA, CAPACIDADE:15 KG, APLICAÇÃO: DOMÉSTICA, LAVAGEM/ ENXÁGUE E CENTRIFUGAÇÃO, CARACTERÍSTICAS ADICIONAIS: TAMPA ABERTURA FRONTAL/SISTEMA DE LAVAGEM/ FUNÇÕES, VOLTAGEM:220 V, MATERIAL CESTO: AÇO INOXIDÁVEL CATMAT 449998 MARCA: CONSUL MODELO: CWH 15	UND	4,00	2.750,00	11.000,00
Valor total do grupo:					11.000,00

**INOVA TECH INFORMÁTICA LTDA**

Rua: Avenida Juscelino K. de Oliveira nº136, sala 04, Bairro Seminário, Taió - SC CEP: 89190-000

Telefone: (47) 3562-1878

CNPJ: 28.706.488/0001-96 IE: 260360511 IE :700294

Email: doc@infoinovatech.com.br



Ao Órgão SECRETARIA MUNICIPAL DE EDUCACAO. Pregão Eletrônico N° 029/2023. Apresentamos nossa proposta de preços.

Item	Descrição	Unidade	Qtd	R\$ Unitário	Valor Total
Lote: 11					
1	MÁQUINA SECAR ROUPA - TIPO: PISO; CAPACIDADE: 10 KG; MATERIAL CESTO: AÇO PINTADO DE BRANCO; PAINEL DE CONTROLE: MECÂNICO TIPO DE ABERTURA: FRONTAL; PROGRAMA DE SECAGEM: SIM; VOLTAGEM: 220V; GARANTIA DE 01 ANO. CATMAT 347460 MARCA: MIDEA MODELO: MD100A112/WW02	UND	4,00	2.244,00	8.976,00
				Valor total do grupo:	8.976,00
				Valor total da proposta:	378.461,00

O valor total dessa proposta é de R\$378.461,00 (trezentos e setenta e oito mil e quatrocentos e sessenta e um reais).

Dados Comerciais:**Dados Comerciais:**

Banco: 001 - Banco do Brasil

Conta: 7876

Agencia: 5459-3

Validade da proposta: 90(Noventa) dias.

Prazo de entrega: Conforme edital

Prazo para pagamento: Conforme edital

Prazo de garantia: Conforme Edital

Observações:

Declaramos aceitar todos os termos e condições estipuladas no Pregão Eletrônico e que submetemos ao disposto pela Lei 8.666/93; Declaramos que correrão por nossa conta, quaisquer outras despesas não incluídas na cotação do(s) preço(s) do(s) material(ais) licitado(s);

Declaramos que o(s) produto(s) a ser(em) entregue(s) ficará(ão) sob nossa inteira responsabilidade, até a entrega definitiva;

Declaramos cumprir plenamente as condições estabelecidas para efeito de habilitação, nos termos do disposto no inciso VII, do artigo 4º da Lei 10.520/02;

Declaramos que a empresa se enquadra na condição de ME ou EPP, nos termos da LC 123/2006 e Alterações Posteriores.

Taió-SC, 29 de Junho de 2023

Representante Legal

FRANCIELI BAGATOLI

RG:4.935.722

CPF:069.220.449-08



DADOS DE ASSINATURA



O documento acima foi assinado digitalmente e está em conformidade com a Resolução CG ICP-Brasil nº 182, de 18 de fevereiro de 2021.
Para verificar a assinatura, visite o site <https://verificador.iti.gov.br> e selecione este arquivo.

O(s) certificado(s) utilizado(s) para assinatura em 29/06/2023 13:52:19 é(são):

Nome: **FRANCIELI BAGATOLI**

CPF: 069,220,449-08

Data: 29/06/2023 13:52:19



PODER JUDICIÁRIO
JUSTIÇA DO TRABALHO



CERTIDÃO NEGATIVA DE DÉBITOS TRABALHISTAS

Nome: INOVA TECH INFORMATICA LTDA (MATRIZ E FILIAIS)

CNPJ: 28.706.488/0001-96

Certidão nº: 16605565/2023

Expedição: 20/04/2023, às 08:33:11

Validade: 17/10/2023 - 180 (cento e oitenta) dias, contados da data de sua expedição.

Certifica-se que **INOVA TECH INFORMATICA LTDA (MATRIZ E FILIAIS)**, inscrito(a) no CNPJ sob o nº **28.706.488/0001-96**, **NÃO CONSTA** como inadimplente no Banco Nacional de Devedores Trabalhistas.

Certidão emitida com base nos arts. 642-A e 883-A da Consolidação das Leis do Trabalho, acrescentados pelas Leis ns.º 12.440/2011 e 13.467/2017, e no Ato 01/2022 da CGJT, de 21 de janeiro de 2022. Os dados constantes desta Certidão são de responsabilidade dos Tribunais do Trabalho.

No caso de pessoa jurídica, a Certidão atesta a empresa em relação a todos os seus estabelecimentos, agências ou filiais.

A aceitação desta certidão condiciona-se à verificação de sua autenticidade no portal do Tribunal Superior do Trabalho na Internet (<http://www.tst.jus.br>).

Certidão emitida gratuitamente.

INFORMAÇÃO IMPORTANTE

Do Banco Nacional de Devedores Trabalhistas constam os dados necessários à identificação das pessoas naturais e jurídicas inadimplentes perante a Justiça do Trabalho quanto às obrigações estabelecidas em sentença condenatória transitada em julgado ou em acordos judiciais trabalhistas, inclusive no concernente aos recolhimentos previdenciários, a honorários, a custas, a emolumentos ou a recolhimentos determinados em lei; ou decorrentes de execução de acordos firmados perante o Ministério Público do Trabalho, Comissão de Conciliação Prévia ou demais títulos que, por disposição legal, contiver força executiva.



CERTIDÃO RECUPERAÇÃO JUDICIAL, EXTRAJUDICIAL E FALÊNCIA Nº: 472046
Comarcas e Turmas Recursais (Primeiro Grau)

CERTIFICAMOS, na forma da lei, que, consultando os sistemas processuais, **NÃO CONSTAM** em tramitação nas comarcas do Estado de Santa Catarina **AÇÕES FALIMENTARES EM GERAL** contra:

NOME: INOVA TECH INFORMÁTICA LTDA

Raiz do CNPJ: 28.706.488

País endereço da sede : BRASIL

Estado endereço da sede : SANTA CATARINA

Município endereço da sede : TAIÓ

Endereço da sede : AV. JUSCELINO K. DE OLIVEIRA, N. 117 - SEMINÁRIO

Certidão emitida às 09:09 de 26/06/2023.

a) Os dados que serviram de parâmetro para a realização da busca e para expedição desta certidão são de responsabilidade do(a) solicitante, inexistindo qualquer conexão com a Receita Federal ou outra instituição pública para autenticação das informações prestadas, competindo ao(à) interessado(a) ou destinatário(a) sua conferência.

b) Certidão expedida gratuitamente, nos termos da Resolução CNJ n. 121/2010 e Resolução Conjunta GP/CGJ n. 6/2013.



A confirmação de autenticidade desta certidão estará disponível pelo prazo de 90 dias, contados da emissão do documento, no endereço <https://certidoes.tjsc.ius.br/download>



Secretaria da Micro e Pequena Empresa
Secretaria de Racionalização e Simplificação
Departamento de Registro Empresarial e Integração



CERTIDÃO SIMPLIFICADA DIGITAL

Certificamos que as informações abaixo constam dos documentos arquivados nesta Junta Comercial e são vigentes na data de sua expedição.

EMPRESA			
Nome Empresarial: INOVA TECH INFORMATICA LTDA			
Natureza Jurídica: SOCIEDADE EMPRESÁRIA LIMITADA			
NIRE(sede)	CNPJ	Arquivamento do ato Constitutivo	Início da atividade
42600356323	28.706.488/0001-96	22/09/2017	22/09/2017
Endereço: AVENIDA JUSCELINO K DE OLIVEIRA, 117 SALA:04, SEMINARIO, TAIÓ, SC - CEP: 89190000			
OBJETO SOCIAL			
COMÉRCIO VAREJISTA ESPECIALIZADO DE EQUIPAMENTOS E SUPRIMENTOS DE INFORMÁTICA; COMÉRCIO ATACADISTA DE EQUIPAMENTOS DE INFORMÁTICA; COMÉRCIO ATACADISTA DE EQUIPAMENTOS ELÉTRICOS DE USO PESSOAL E DOMÉSTICO; COMÉRCIO ATACADISTA DE MÁQUINAS, APARELHOS E EQUIPAMENTOS PARA USO AGROPECUÁRIO: PARTES E PEÇAS; COMÉRCIO ATACADISTA DE MÁQUINAS E EQUIPAMENTOS PARA USO INDUSTRIAL: PARTES E PEÇAS; COMERCIO VAREJISTA DE ARTIGOS DE CAMA, MESA E BANHO; COMÉRCIO VAREJISTA DE ARTIGOS DE COLCHOARIA; COMÉRCIO VAREJISTA DE ARTIGOS DE PAPELARIA; COMÉRCIO VAREJISTA DE ARTIGOS DE TAPEÇARIA, CORTINAS E PERSIANAS; COMÉRCIO VAREJISTA DE ARTIGOS ESPORTIVOS; COMÉRCIO VAREJISTA DE ARTIGOS MÉDICOS E ORTOPÉDICOS; COMÉRCIO VAREJISTA DE BICICLETAS E TRICICLOS; PEÇAS E ACESSÓRIOS; COMÉRCIO VAREJISTA DE BRINQUEDOS E ARTIGOS RECREATIVOS; COMÉRCIO VAREJISTA DE DISCOS, CDS, DVDS E FITAS; COMÉRCIO VAREJISTA DE FERRAGENS E FERRAMENTAS; COMÉRCIO VAREJISTA DE MATERIAIS DE CONSTRUÇÃO EM GERAL; COMÉRCIO VAREJISTA DE MATERIAL ELÉTRICO; COMÉRCIO VAREJISTA DE MÓVEIS; COMÉRCIO VAREJISTA DE OUTROS ARTIGOS DE USO DOMÉSTICO; COMÉRCIO VAREJISTA DE TECIDOS; COMÉRCIO VAREJISTA DE TINTAS E MATERIAIS PARA PINTURA; COMÉRCIO VAREJISTA DE VIDROS; COMÉRCIO VAREJISTA ESPECIALIZADO DE ELETRODOMÉSTICOS E EQUIPAMENTOS DE ÁUDIO E VÍDEO; COMÉRCIO VAREJISTA ESPECIALIZADO DE EQUIPAMENTOS DE TELEFONIA E COMUNICAÇÃO; COMÉRCIO VAREJISTA ESPECIALIZADO DE INSTRUMENTOS MUSICAIS E ACESSÓRIOS; INSTALAÇÃO E MANUTENÇÃO DE SISTEMAS CENTRAIS DE AR CONDICIONADO, DE VENTILAÇÃO E REFRIGERAÇÃO; MANUTENÇÃO E REPARAÇÃO DE MÁQUINAS E APARELHOS DE REFRIGERAÇÃO E VENTILAÇÃO PARA USO INDUSTRIAL E COMERCIAL; REPARAÇÃO E MANUTENÇÃO DE EQUIPAMENTOS ELETROELETRÔNICOS DE USO PESSOAL E DOMÉSTICO			
CAPITAL SOCIAL		PORTE	PRAZO DE DURAÇÃO
R\$ 100.000,00 CEM MIL REAIS		Empresa de pequeno porte	XXXXXX
R\$ Capital integralizado: 100.000,00 CEM MIL REAIS			
QUADRO SOCIOS E ADMINISTRADORES			
Nome/CPF	Participação R\$	Cond./Administrador	Término do mandato
FRANCIELI BAGATOLI 069.220.449-08	100.000,00	SOCIO	XX/XX/XXXX
FRANCIELI BAGATOLI 069.220.449-08	0,00	ADMINISTRADOR	XX/XX/XXXX

página: 1/2

239331834



CONTROLE: 10644026633529 CPF SOLICITANTE: 069.220.449-08 NIRE: 42600356323 EMITIDA: 20/06/2023 PROTOCOLO: 239331834



Secretaria da Micro e Pequena Empresa
Secretaria de Racionalização e Simplificação
Departamento de Registro Empresarial e Integração



CERTIDÃO SIMPLIFICADA DIGITAL

Certificamos que as informações abaixo constam dos documentos arquivados nesta Junta Comercial e são vigentes na data de sua expedição.

EMPRESA			
Nome Empresarial: INOVA TECH INFORMATICA LTDA			
Natureza Jurídica: SOCIEDADE EMPRESÁRIA LIMITADA			
NIRE(sede)	CNPJ	Arquivamento do ato Constitutivo	Início da atividade
42600356323	28.706.488/0001-96	22/09/2017	22/09/2017
Endereço: AVENIDA JUSCELINO K DE OLIVEIRA, 117 SALA:04, SEMINARIO, TAIÓ, SC - CEP: 89190000			
ÚLTIMO ARQUIVAMENTO		SITUAÇÃO	STATUS
Data	Número	REGISTRO ATIVO	SEM STATUS
10/12/2022	35249		
Ato: 002 - ALTERAÇÃO			
Evento: 480 - Transformação automática para LTDA (art. 41 da Lei no 14.195/21)			
FILIAL(AIS) NESTA UNIDADE DA FEDERAÇÃO OU FORA DELA			
NIRE: XXXXXX	CNPJ: XXXXXX		
Endereço: XXXXXX			
Observação			

FLORIANOPOLIS - SC, 20 de Junho de 2023

LUCIANO LEITE KOWALSKI SECRETÁRIO-GERAL EM EXERCÍCIO

239331834



página: 2/2

CONTROLE: 10644026633529 CPF SOLICITANTE: 069.220.449-08 NIRE: 42600356323 EMITIDA: 20/06/2023 PROTOCOLO: 239331834



INOVA TECH

INFORMÁTICA



A PREFEITURA MUNICIPAL DE SÃO LOURENÇO DA MATA - PE

PREGÃO ELETRÔNICO Nº 029/2023

DECLARAÇÃO CONJUNTA

A empresa INOVA TECH INFORMÁTICA LTDA, inscrita no CNPJ 28.706.488/0001-96, sediada na Avenida Juscelino K. de Oliveira nº136, sala 04, Bairro Seminário, Taió – SC, e-mail doc@infoinovatech.com.br por intermédio de seu representante legal, o Senhora FRANCIELI BAGATOLI, portador da carteira de identidade nº 4.935.722 e do CPF nº 069.220.449-08, declara sob as penas de lei que:

- **DECLARA** para fins do disposto no inciso V, do Art. 27 da Lei Federal nº 8.666/93, acrescido pela Lei Federal nº 9.854/99, que **não emprega menor de 18 (dezoito) anos em trabalho noturno, perigoso ou insalubre, e não emprega menor de 16 (dezesesseis) anos. Ressalva:** emprega menor, a partir de 14 (quatorze) anos, na condição de aprendiz(____).
- **Declara**, que está apto a cumprir plenamente todos os requisitos de habilitação exigidos no respectivo instrumento convocatório que rege o certame acima indicado.
- Declara para os fins que a empresa INOVA TECH INFORMÁTICA LTDA, inscrita no CNPJ 28.706.488/0001-96 não está cumprindo pena de inidoneidade para licitar com a administração pública, em relação a qualquer de suas esferas Federal, Estadual, Municipal e no Distrito Federal, conforme determina o Art. 97 da Lei nº 8.666/93.
- declara sob as penas da Lei que não possui em seu quadro societário servidor público da ativa do Município de São Lourenço da Mata/PE ou empregado de empresa pública ou de sociedade de economia mista.
- declara sob as penas da Lei que até a presente data inexistem fatos impeditivos para sua habilitação no presente processo licitatório, ciente da obrigatoriedade de declarar ocorrências posteriores.
- **DECLARA**, sob as penas do Art. 299 do Código Penal, para os fins de habilitação no presente procedimento licitatório, que se enquadra na situação de Microempresa ou Empresa de Pequeno Porte, nos termos da Lei Complementar 123/06, e que inexistem fatos supervenientes que conduzam ao seu desenquadramento dessa situação.

Taió-SC, 28 de junho de 2023.

FRANCIELI
BAGATOLI:06
922044908

Assinado de forma digital
por FRANCIELI
BAGATOLI:06922044908
Dados: 2023.06.29
14:04:13 -03'00'

Avenida Juscelino K. de Oliveira, nº117 – Sala 04, Seminário, Taió – SC, CEP 89190-000
CNPJ: 28.706.488/0001-96, I.M: 700294, I.E: 26.036.051-1, Telefone (47) 98466-1878

E-mail jurídico: juridico@infoinovatech.com.br / E-mail documentos: doc@infoinovatech.com.br / E-mail financeiro: financeiro@infoinovatech.com.br / E-mail pedidos/orçamentos: pedidos@infoinovatech.com.br



Secretaria da Micro e Pequena Empresa
Secretaria de Racionalização e Simplificação
Departamento de Registro Empresarial e Integração



CERTIDÃO SIMPLIFICADA DIGITAL

Certificamos que as informações abaixo constam dos documentos arquivados nesta Junta Comercial e são vigentes na data de sua expedição.

EMPRESA			
Nome Empresarial: INOVA TECH INFORMATICA LTDA			
Natureza Jurídica: SOCIEDADE EMPRESÁRIA LIMITADA			
NIRE(sede)	CNPJ	Arquivamento do ato Constitutivo	Início da atividade
42600356323	28.706.488/0001-96	22/09/2017	22/09/2017
Endereço: AVENIDA JUSCELINO K DE OLIVEIRA, 117 SALA:04, SEMINARIO, TAIÓ, SC - CEP: 89190000			
OBJETO SOCIAL			
COMÉRCIO VAREJISTA ESPECIALIZADO DE EQUIPAMENTOS E SUPRIMENTOS DE INFORMÁTICA; COMÉRCIO ATACADISTA DE EQUIPAMENTOS DE INFORMÁTICA; COMÉRCIO ATACADISTA DE EQUIPAMENTOS ELÉTRICOS DE USO PESSOAL E DOMÉSTICO; COMÉRCIO ATACADISTA DE MÁQUINAS, APARELHOS E EQUIPAMENTOS PARA USO AGROPECUÁRIO: PARTES E PEÇAS; COMÉRCIO ATACADISTA DE MÁQUINAS E EQUIPAMENTOS PARA USO INDUSTRIAL: PARTES E PEÇAS; COMERCIO VAREJISTA DE ARTIGOS DE CAMA, MESA E BANHO; COMÉRCIO VAREJISTA DE ARTIGOS DE COLCHOARIA; COMÉRCIO VAREJISTA DE ARTIGOS DE PAPELARIA; COMÉRCIO VAREJISTA DE ARTIGOS DE TAPEÇARIA, CORTINAS E PERSIANAS; COMÉRCIO VAREJISTA DE ARTIGOS ESPORTIVOS; COMÉRCIO VAREJISTA DE ARTIGOS MÉDICOS E ORTOPÉDICOS; COMÉRCIO VAREJISTA DE BICICLETAS E TRICICLOS; PEÇAS E ACESSÓRIOS; COMÉRCIO VAREJISTA DE BRINQUEDOS E ARTIGOS RECREATIVOS; COMÉRCIO VAREJISTA DE DISCOS, CDS, DVDS E FITAS; COMÉRCIO VAREJISTA DE FERRAGENS E FERRAMENTAS; COMÉRCIO VAREJISTA DE MATERIAIS DE CONSTRUÇÃO EM GERAL; COMÉRCIO VAREJISTA DE MATERIAL ELÉTRICO; COMÉRCIO VAREJISTA DE MÓVEIS; COMÉRCIO VAREJISTA DE OUTROS ARTIGOS DE USO DOMÉSTICO; COMÉRCIO VAREJISTA DE TECIDOS; COMÉRCIO VAREJISTA DE TINTAS E MATERIAIS PARA PINTURA; COMÉRCIO VAREJISTA DE VIDROS; COMÉRCIO VAREJISTA ESPECIALIZADO DE ELETRODOMÉSTICOS E EQUIPAMENTOS DE ÁUDIO E VÍDEO; COMÉRCIO VAREJISTA ESPECIALIZADO DE EQUIPAMENTOS DE TELEFONIA E COMUNICAÇÃO; COMÉRCIO VAREJISTA ESPECIALIZADO DE INSTRUMENTOS MUSICAIS E ACESSÓRIOS; INSTALAÇÃO E MANUTENÇÃO DE SISTEMAS CENTRAIS DE AR CONDICIONADO, DE VENTILAÇÃO E REFRIGERAÇÃO; MANUTENÇÃO E REPARAÇÃO DE MÁQUINAS E APARELHOS DE REFRIGERAÇÃO E VENTILAÇÃO PARA USO INDUSTRIAL E COMERCIAL; REPARAÇÃO E MANUTENÇÃO DE EQUIPAMENTOS ELETROELETRÔNICOS DE USO PESSOAL E DOMÉSTICO			
CAPITAL SOCIAL		PORTE	PRAZO DE DURAÇÃO
R\$ 100.000,00 CEM MIL REAIS		Empresa de pequeno porte	XXXXXX
R\$ Capital integralizado: 100.000,00 CEM MIL REAIS			
QUADRO SOCIOS E ADMINISTRADORES			
Nome/CPF	Participação R\$	Cond./Administrador	Término do mandato
FRANCIELI BAGATOLI 069.220.449-08	100.000,00	SOCIO	XX/XX/XXXX
FRANCIELI BAGATOLI 069.220.449-08	0,00	ADMINISTRADOR	XX/XX/XXXX

239331834

página: 1/2



CONTROLE: 10644026633529 CPF SOLICITANTE: 069.220.449-08 NIRE: 42600356323 EMITIDA: 20/06/2023 PROTOCOLO: 239331834



Secretaria da Micro e Pequena Empresa
Secretaria de Racionalização e Simplificação
Departamento de Registro Empresarial e Integração



CERTIDÃO SIMPLIFICADA DIGITAL

Certificamos que as informações abaixo constam dos documentos arquivados nesta Junta Comercial e são vigentes na data de sua expedição.

EMPRESA			
Nome Empresarial: INOVA TECH INFORMATICA LTDA			
Natureza Jurídica: SOCIEDADE EMPRESÁRIA LIMITADA			
NIRE(sede)	CNPJ	Arquivamento do ato Constitutivo	Início da atividade
42600356323	28.706.488/0001-96	22/09/2017	22/09/2017
Endereço: AVENIDA JUSCELINO K DE OLIVEIRA, 117 SALA:04, SEMINARIO, TAIÓ, SC - CEP: 89190000			
ÚLTIMO ARQUIVAMENTO		SITUAÇÃO	STATUS
Data	Número	REGISTRO ATIVO	SEM STATUS
10/12/2022	35249		
Ato: 002 - ALTERAÇÃO			
Evento: 480 - Transformação automática para LTDA (art. 41 da Lei no 14.195/21)			
FILIAL(AIS) NESTA UNIDADE DA FEDERAÇÃO OU FORA DELA			
NIRE: XXXXXX	CNPJ: XXXXXX		
Endereço: XXXXXX			
Observação			

FLORIANOPOLIS - SC, 20 de Junho de 2023

LUCIANO LEITE KOWALSKI SECRETÁRIO-GERAL EM EXERCÍCIO

239331834



página: 2/2

CONTROLE: 10644026633529 CPF SOLICITANTE: 069.220.449-08 NIRE: 42600356323 EMITIDA: 20/06/2023 PROTOCOLO: 239331834

Bebedouro de Água Libell Master – Branco

para beber água fria e quente com refrigerador



Bebedouro de Água Libell Master – Branco

A tradição de qualidade Libell. O Bebedouro Master CGA foi o primeiro produto a ser fabricado pela Libell e trouxe ao mercado a inovação e a modernidade que o consumidor queria. Seu sistema de refrigeração por compressor gela a água de 4 a 15°C, variação essa que pode ser regulada pelo termostato localizado na parte lateral do bebedouro.

Código do produto: 127V-50010005 / 220V-50010004

faça sua cotação

Características

- Gabinete sem emendas;
- Gabinete em aço eletrozincado Crominox e branco o que permite mais vida útil ao produto;
- Tampa, aparador de copos, base do aparador de copos e separador de água em polipropileno;
- Conexões hidráulicas internas atóxicas;
- Torneiras em plástico ABS de maior resistência;
- Termostato fixo externo para ajuste de temperatura entre 4 e 15°C, com sete níveis de temperatura;
- Reservatório de água em plástico atóxico tendo a possibilidade de ser produzido em alumínio com pintura alimentícia (atóxica) ou aço inox.

Dados Técnicos

Medidas:

Com embalagem

Altura: 970 mm

Largura: 290 mm

Profundidade: 370 mm



Altura: 960mm
Largura: 275mm
Profundidade: 365mm
Peso: 8,88kg

Sistema de voltagem

Refrigeração por compressor hermético
Potência: 154W
Voltagem: 127V ou 220V

Consumo médio

127V – 24,60 kWh/mês
220V – 23,07 kWh/mês

Reservatório de água gelada: 2,0 l/h
Capacidade de resfriamento: 2,8 l/h (ambientes a 25°C)
Disponível nas cores: Branco, Krominox e Inox

Para baixar o manual de instruções do produto [Clique Aqui](#).



Solicite um orçamento

Envie suas mensagens e fale com um representante

Solicite Orçamento

Nossos Produtos



Lavadora Libell 14Kg

Ver mais



Bebidouro de Água Libell Master - Inox

Ver mais



Como cuidar bem de sua Lavadora Libell

[Leia mais](#)

NOVIDADE! Lançamento Lavadora Libell 14Kg

[Leia mais](#)

Por que beber água purificada é importante para a sua saúde?

[Leia mais](#)

Acompanhe nas redes sociais:



Avenida Antônio Gargatti, 339 – Distrito Industrial Adolfo Baldan – Matão – CEP 15991-315

Telefone: (16) 3506-0200 — WhatsApp: (16) 3506 0211

E-mail: sac@libell.com.br

- [Encontre uma autorizada mais próxima](#)
- [Seja uma autorizada Libell](#)



Electrolux

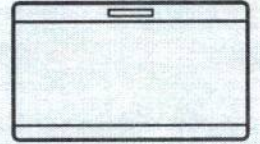

H330, H440, H550

FREEZER

MANUAL DE INSTRUÇÕES

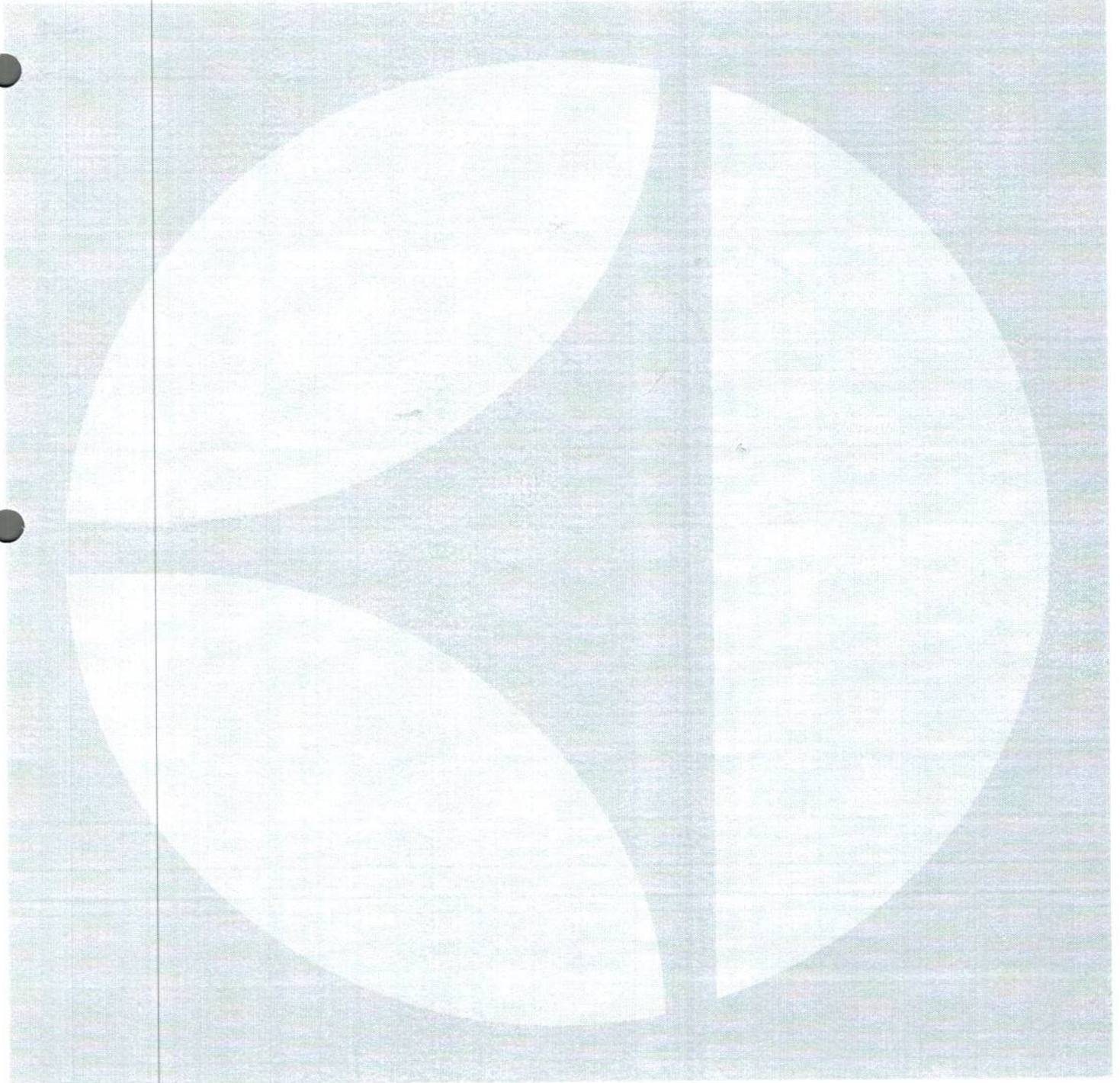



Manual do Usuário

Neste manual você encontra todas as informações para a sua segurança e o uso adequado de seu Freezer. Leia todas as instruções antes de utilizar o aparelho e guarde-as para futuras referências. Em caso de qualquer dúvida, ligue para o **Serviço de Atendimento ao Consumidor 3004 8778** (capitais e regiões metropolitanas) ou **0800 728 8778** (demais localidades).

Guarde a nota fiscal de compra. A garantia só é válida mediante sua apresentação no Serviço Autorizado Electrolux.

A etiqueta de identificação onde estão as informações do código, modelo, fabricante e outras, será utilizada pelo Serviço Autorizado Electrolux caso seu Freezer necessite reparo. Não retire-a do local onde está adesivada.

Consulte nosso site na Internet www.electrolux.com.br, nele você poderá encontrar informações sobre acessórios originais Electrolux, assim como informações de manuais e catálogos de toda a linha de produtos Electrolux.

Dicas Ambientais

O material da embalagem é reciclável. Procure selecionar plásticos, papel e papelão e enviar às companhias de reciclagem.



Este aparelho utiliza gases tanto para a espuma quanto para o sistema de refrigeração, em acordo

com o protocolo de Montreal.

Este equipamento não pode ser tratado como lixo doméstico, devendo ser entregue para descarte a um sistema de reciclagem de equipamentos elétricos e eletrônicos que atenda à legislação local.

Índice

1. Segurança	2
2. Instalação.....	4
3. Descrição do Freezer.....	6
4. Como Usar.....	7
5. Limpeza e Manutenção.....	8
6. Descongelamento.....	8
7. Solução de Problemas.....	9
8. Dicas e Conselhos.....	10
9. Informações Técnicas.....	11
10. Certificado de Garantia	12

1. Segurança

Este aparelho não se destina à utilização por pessoas (inclusive crianças) com capacidades físicas, sensoriais ou mentais reduzidas, ou por pessoas com falta de experiência e conhecimento, a menos que tenham recebido instruções referentes à utilização do aparelho ou estejam sob a supervisão de uma pessoa responsável pela sua segurança. As crianças devem ser vigiadas para assegurar que elas não estejam brincando com o aparelho.

Para Crianças

Evite acidentes. Após desembalar o Freezer, mantenha o material da embalagem fora do alcance de crianças.

Não permita que seu Freezer seja manuseado por crianças, mesmo estando desligado.

Caso seu Freezer contenha algum pacote de sílica gel ou argila Desi Pak® em seu interior, jogue-o fora e não permita que crianças brinquem com ele.

Para usuários e instaladores

IMPORTANTE

Jamais deixe velas ou incensos acesos sobre o freezer, sob risco de provocar incêndios.

Não armazene substâncias explosivas, tais como latas de aerossol com um propelente inflamável nesse aparelho.

Evite tocar nas paredes do compartimento freezer com as mãos úmidas ou molhadas, pois a baixa temperatura pode causar lesões na pele.

Não coloque recipientes com temperaturas acima de 80°C sobre seu freezer para não danificar a tampa.

Não use aparelhos elétricos dentro dos compartimentos de armazenamento de alimentos do aparelho, a menos que sejam do tipo recomendado pelo fabricante.

Não danifique o circuito de refrigeração.

Não use dispositivos mecânicos ou outros meios para acelerar o processo de descongelamento, além daqueles recomendados pelo fabricante.

Desligue o Freezer da tomada sempre que fizer limpeza ou manutenção.

Nunca desligue o Freezer da tomada puxando pelo cabo elétrico. Use o plugue.

Não prenda, torça ou amarre o cabo elétrico.

Não tente consertá-lo, caso ocorram danos chame o Serviço Autorizado Electrolux, a fim de evitar riscos.

Não armazene no Freezer medicamentos, produtos tóxicos ou químicos, pois podem contaminar os alimentos.

Não se apóie sobre a tampa. As dobradiças poderão desregular-se, prejudicando a vedação do Freezer e comprometendo seu desempenho.

1. Segurança



CUIDADO: Risco de fogo / material inflamável

NOTA: Esse modelo usa gás refrigerante inflamável R600a em seu sistema selado de refrigeração.

As seguintes recomendações devem ser observadas para sua segurança:

- Este eletrodoméstico contém uma pequena quantidade de gás refrigerante R600a, que não é nocivo ao meio ambiente, mas é inflamável. Ele não agride a camada de ozônio, nem aumenta o efeito estufa;
 - Durante o transporte e instalação do aparelho, cuide para não provocar danos as peças (compressor, tubos do evaporador e condensador) do sistema de refrigeração;
 - Vazamentos de gás refrigerante no sistema de refrigeração (compressor, tubos do evaporador e condensador) podem entrar em combustão e podem provocar danos aos olhos;
 - No caso de vazamento de gás refrigerante, evitar a exposição do aparelho e o local onde o mesmo se encontra as chamas (fogo) e qualquer outro dispositivo que gere faísca. Permita a ventilação natural do ambiente onde está o eletrodoméstico por alguns minutos. Após desligue o aparelho da rede elétrica;
 - Em caso de dúvidas ligue para o Serviço de Atendimento ao Consumidor (3004-8778 Capitais e Regiões Metropolitanas ou 0800 728 8778 demais localidades);
 - O local para a instalação do seu eletrodoméstico deve possuir, pelo menos, 1 metro cúbico para cada 8 gramas de gás refrigerante contidos no aparelho. Consultar quantidade de gás refrigerante contido no aparelho no capítulo Informações Técnicas. Este valor também está indicado na etiqueta de identificação do aparelho.
- Recomenda-se que uma pessoa do Serviço Autorizado (qualificada e com autorização) efetue o trabalho de manuseio de gás refrigerante de hidrocarboneto, que envolva remoção de algum componente do sistema de refrigeração (compressor, evaporador, condensador) ou do sistema elétrico e eletrônico (soquete lâmpada, interruptor, termostato, etc.). A atividade é considerada perigosa para a realização de terceiros sem

qualificação técnica.

- Este eletrodoméstico deve ser ligado a uma tomada aterrada;
 - **AVISO:** Mantenha as aberturas para ventilação do aparelho ou na estrutura de embutimento sem obstruções. Respeite as distâncias mínimas (ver item instalação) no local onde o eletrodoméstico será instalado;
 - **AVISO:** Não use dispositivos mecânicos ou outros meios para acelerar o processo de descongelamento além daqueles recomendados pelo fabricante;
 - **AVISO:** Não danifique o circuito de refrigeração (evaporador, compressor e condensador);
 - **AVISO:** Não use aparelhos elétricos dentro dos compartimentos de armazenamento de alimentos do aparelho, ao menos que sejam do tipo recomendado pelo fabricante;
 - Não armazene substâncias explosivas, tais como latas de aerossol com um propelente inflamável neste aparelho;
 - Não utilize objetos afiados e pontiagudos para retirar o gelo ou para separar alimentos congelados dentro do eletrodoméstico, pois podem causar danos ao evaporador e causar sérios danos ao eletrodoméstico;
 - Não use materiais do tipo "sprays" para efetuar ou acelerar o degelo, pois tais materiais podem conter substâncias nocivas que podem reagir e danificar as peças de plástico;
 - Não use dispositivos de limpeza a vapor para limpar. Vapor sob pressão pode provocar umidade em componentes elétricos, provocando um curto-circuito.
- O meio ambiente e a segurança pessoal devem ser considerados quando do descarte do eletrodoméstico. Certifique-se que o eletrodoméstico seja transportado para um lugar apropriado para o descarte e a reciclagem segura. **NÃO DEIXE** o eletrodoméstico abandonado em aterros sanitários, ou terrenos baldios, pois a espuma utilizada no isolamento e o gás refrigerante contido neste eletrodoméstico são inflamáveis. Siga as instruções:
- Desligue o aparelho da rede elétrica.
 - Corte o cabo de alimentação no ponto em que ele sai do seu aparelho e destrua o plugue ou torne-o inutilizável para evitar mau uso e que não representem um perigo.
 - Remova as tampas, pois em caso de manuseio do eletrodoméstico por crianças, estas podem subir e entrar no interior dos gabinetes, correndo o risco de ficarem presas no interior do produto com risco de sufocamento.



• *Certifique-se que o eletrodoméstico não apresenta qualquer perigo para as crianças enquanto está sendo armazenado temporariamente para a eliminação.*

• *Antes e durante o transporte para descarte, garanta que a tubulação do sistema de refrigeração não esteja danificada.*

• *Vazamento de gás refrigerante pode causar danos e risco de incêndio;*

• *Este eletrodoméstico contém isolamento de espuma de poliuretano formado por bolhas de gases inflamáveis. Evite qualquer ameaça à segurança seguindo os procedimentos de descarte apropriado indicado acima;*

• *Certifique-se que o eletrodoméstico seja descartado conforme as orientações e em local apropriado para os aparelhos que contenham refrigerantes de hidrocarboneto isobutano: fórmula/nome usual: R600a.*

• *Este aparelho é destinado a uso doméstico e aplicações similares, tais como:*

- *cozinha de uso do grupo de funcionários em lojas, escritórios e outros ambientes de trabalho;*

- *casas de fazenda e por clientes em hotéis, motéis e outros ambientes tipo residenciais;*

- *ambientes de meia-pensão;*

- *buffet e aplicações similares não destinados ao varejo e/ou uso comercial.*

ATENÇÃO

Ao posicionar o aparelho, certifique-se de que o cabo de alimentação não esteja preso ou danificado.

ATENÇÃO

Não posicione adaptadores de tomada de múltiplas entradas (exemplo: tipo T) ou fontes de alimentação portáteis atrás do aparelho.

2. Instalação

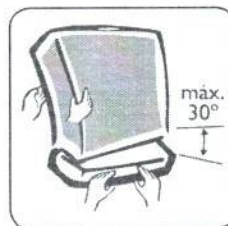

Retirar a Base da Embalagem

Com a ajuda de outra pessoa suspenda cuidadosamente o Freezer para remover a base. Antes de ligar o produto, segure o mesmo e desgrude a extremidade da fita que está colada na parte traseira do produto e puxe na direção horizontal, para retirar o calço de proteção do compressor. Descarte o calço corretamente.

Com a ajuda de outra pessoa suspenda cuidadosamente o Freezer para remover a base. Antes de ligar o produto, segure o mesmo e desgrude a extremidade da fita que está colada na parte traseira do produto e puxe na direção horizontal, para retirar o calço de proteção do compressor. Descarte o calço corretamente.

Escolher o Local

Instale o seu Freezer em um local arejado, que não permita a incidência direta de raios solares e que esteja distante de fontes de calor (fogão, fornos, etc.) e produtos inflamáveis.

Não instale seu Freezer ao ar livre.

Instale seu Freezer em local apropriado garantindo a circulação de ar nas paredes laterais.



Para o posicionamento definitivo do Freezer, respeite as distâncias mínimas recomendadas:

- **Em cima: 85 cm**
- **Do lado: 10 cm**
- **Atrás: 15 cm**

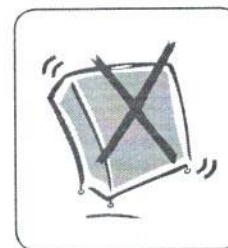

Nivelar

Caso o piso seja irregular, compense o desnível calçando os rodízios.

O nivelamento evita movimento de balanço, vibração e problemas ao seu Freezer.

ATENÇÃO

Não utilize pés diferentes dos originais.

Após o nivelamento, aguarde no mínimo 2 horas antes de ligar o seu Freezer, para evitar mau funcionamento do mesmo.

Sempre que movimentar seu Freezer será necessário repetir o processo de nivelamento.

Retire o calço do compressor antes de ligar o produto

1. Desgrude a extremidade da fita que esta colada na parte traseira do produto.

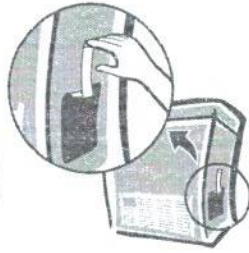

2. Segure o produto e puxe a fita na direção horizontal para retirar o calço de proteção do compressor.



3. Descarte o calço corretamente. Agora o produto pode ser ligado na tomada.



Instalação Elétrica

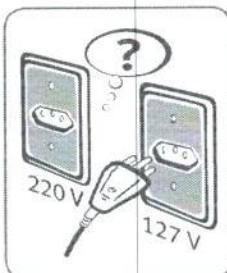

Antes de ligar o seu Freezer, verifique se a tensão da tomada onde será ligado é igual à indicada na etiqueta localizada próxima ao plugue (no cabo de alimentação elétrica), ou na etiqueta de identificação do Freezer.

Tenha cuidado para que o Freezer não fique apoiado sobre o cabo elétrico. Ligue seu Freezer a uma tomada exclusiva, não utilize extensões ou conectores tipo T (benjamim). Este tipo de ligação pode causar acidentes com fogo e uma sobrecarga na rede elétrica prejudicando o desempenho do seu Freezer.

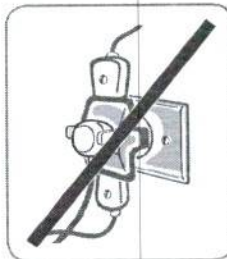

Para sua segurança, solicite a um electricista de sua confiança que verifique a condição da rede elétrica do local de instalação do Freezer, e para maiores informações entre em contato com o Serviço Autorizado Electrolux.

Os fios da tomada onde será ligado o seu Freezer devem ser de cobre e instalados de acordo com a NBR5410. Verifique se a variação máxima admissível da tensão no local de instalação, está conforme tabela abaixo. Caso a tensão de alimentação do aparelho esteja fora dos limites indicados na tabela Variação Admissível de Tensão, solicite à concessionária de energia a adequação dos níveis de tensão ou instale um regulador de tensão (estabilizador) com potência não inferior a 1500VA. Danos ao aparelho poderão ocorrer se houver, no local da instalação, variação de tensão fora dos limites especificados ou quedas frequentes no fornecimento de energia.

Variação Admissível de Tensão*		
Tensão (V)	Mínima (V)	Máxima (V)
127	117	133
220	202	231

Os níveis de tensão de alimentação com o qual este aparelho opera são estabelecidos nos "Procedimentos de Distribuição de energia Elétrica no Sistema Nacional (PRODIST)" da ANEEL (Agência Nacional de Energia Elétrica).

Informamos que o plugue do cabo de alimentação deste eletrodoméstico respeita o novo padrão estabelecido pela norma NBR 14136, da Associação Brasileira de Normas Técnicas – ABNT, e pela Portaria nº 02/2007, do Conmetro. Se o cabo de alimentação estiver danificado, este deve ser substituído pelo Serviço Autorizado Electrolux, a fim de evitar riscos.

Caso a tomada da sua residência ainda se encontre no padrão antigo, recomendamos que providencie a substituição e adequação da mesma ao novo padrão NBR14136, com um electricista de sua confiança.

Os benefícios do novo padrão de tomada são:

- Maior segurança contra risco de choque elétrico no momento da conexão do plugue na tomada;
- Melhoria na conexão entre o plugue e tomada, reduzindo possibilidade de mau contato elétrico;
- Diminuição das perdas de energia.

Lembramos, ainda, que para aproveitar o avanço e a segurança da nova padronização, é necessário o aterramento da tomada, conforme a norma de instalações elétricas NBR5410 da ABNT.

Em caso de dúvidas, consulte um profissional da área.

Fio Terra

Se o seu aparelho estiver equipado com plugue de 3 pinos, conecte-o a uma tomada adequada com aterramento. O pino de aterramento do plugue não pode ser cortado.

Para sua segurança solicite a um electricista que instale na sua residência o fio terra de acordo com a norma NBR 5410.

3. Descrição do Freezer



Peças

1. Puxadores
2. Contra-tampa
3. Tampa balanceada
4. Dobradiça
5. Cesto aramado
6. Grade fixa
7. Fechadura expulsora com chave de segurança
8. Dreno frontal
9. Rodízios
10. Botão do Termostato (Regulagem temperatura)
11. Condensador

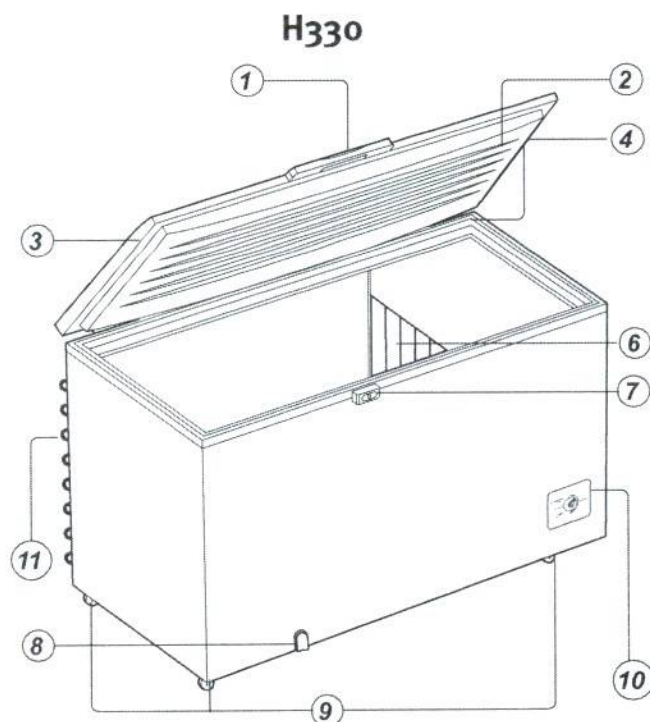

H440 / H550

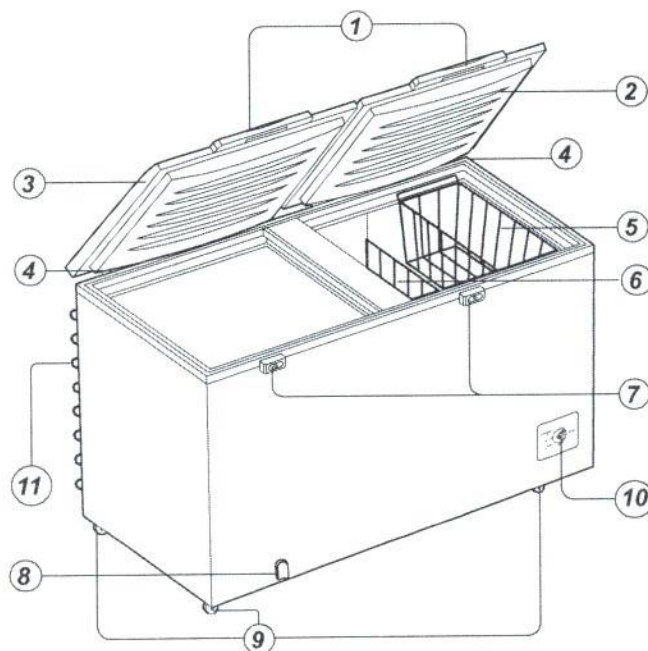

4. Como Usar



Como Ligar e Desligar seu Freezer

Para ligar o produto basta conectar o plugue à tomada e regular a temperatura desejada, conforme capítulo "Regular a temperatura".

Para desligar o produto desconecte o plugue da tomada. Caso o produto tenha sido retirado da tomada ou tenha tido o fornecimento de tensão interrompido, aguarde 10 minutos para religar o produto novamente.



IMPORTANTE

Sempre que desligar o Freezer, aguarde 10 minutos antes de religá-lo.

Carregar / Abastecer

Estas instruções devem ser seguidas antes do primeiro abastecimento ou após o degelo total para limpeza do Freezer.

1. Conecte o plugue de seu Freezer na tomada.
2. Deixe-o funcionando por seis horas antes de armazenar qualquer alimento em seu interior.
3. Carregue de acordo com as orientações a seguir.
4. Após o carregamento, regule o termostato na posição mais indicada, seguindo as informações do item "Regular a Temperatura".

Para uso como Freezer

1. Se a carga a ser armazenada já estiver congelada, poderá ser colocada toda de uma vez. Porém, se a carga a ser armazenada for fresca, é importante que se respeite a capacidade de congelamento do aparelho, conforme indicado no item "Informações Técnicas", usando a regulagem de temperatura na posição TURBO FREEZER.
2. Coloque os alimentos a congelar em contato direto com as paredes internas.
3. Os alimentos frescos não devem ficar encostados aos que já estão congelados.

Modelo	Cap. (kg/24h)
H330	15
H440	18
H550	24

Esta tabela refere-se à capacidade de congelamento de alimentos frescos a cada 24 horas.

Para uso como Conservador

1. Evite colocar toda a carga de uma só vez. Abasteça por etapas, com intervalos de 4 horas.
2. Habitue-se a fazer a complementação da carga sempre remanejando-a, de modo que a nova carga fique no fundo e a já resfriada por cima.
3. Se o botão de regulagem de temperatura estiver nas posições "Freezer" ou "Turbo Freezer" é necessário realizar o degelo antes de mudar o botão para a posição "Conservador" a fim de evitar o derretimento do gelo interno causando excesso de água dentro do produto."

Regular a Temperatura

É o botão de regulagem de temperatura que define a condição de "dupla ação", ou seja, o Produto funcionará como um Conservador ou como um Freezer.

O acesso ao controle de temperatura pode ser feito girando o botão, localizado na frente do produto.

- Na posição "Conservador", o Produto funciona como conservador de alimentos. Dessa forma os alimentos não serão congelados, permanecendo a temperaturas positivas, próximas de 0°C. Esta faixa é indicada para resfriar bebidas, laticínios, etc.
- Na posição "Freezer", o Produto atinge temperaturas de congelamento e sua eficiência será influenciada pela temperatura ambiente, o número de vezes que se abre a tampa do Freezer e a quantidade de alimentos armazenados.
- Na posição "Turbo Freezer", o Freezer funcionará na potência máxima, o que acarretará maior consumo nesta faixa até que esteja satisfeita a condição de congelamento rápido. Pode ser utilizada para o congelamento de alimento frescos. A Função "Turbo Freezer" não sai automaticamente, portanto volte o botão de controle de temperatura para a condição de uso normal (freezer ou conservador) quando esta função não for mais necessária.

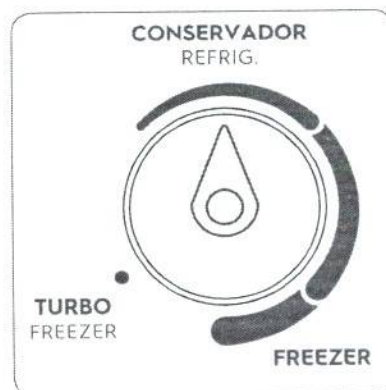

5. Limpeza e Manutenção

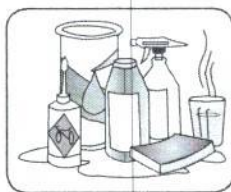

Jamais utilize agentes de limpeza como: álcool, querosene, gasolina, thinner, varsol, solventes, detergentes, ácidos, vinagre e produtos químicos ou abrasivos.

⚠ ATENÇÃO

Não jogue água diretamente dentro ou fora do Freezer.

Parte Interna

Limpe o interior do Freezer e os acessórios com uma solução de água morna e bicarbonato de sódio (uma colher de sopa de bicarbonato para cada 1 litro de água). Seque-o cuidadosamente.

As peças plásticas não podem ser lavadas com água quente.

Borracha de Vedação da Tampa

A borracha de vedação da tampa deve ser limpa cuidadosamente com sabão neutro e água morna. Enxágue e seque, tomando cuidado para não danificar a borracha.

As borrachas de vedação não devem ser retiradas do produto.

Parte Externa

Para limpar facilmente a parte externa do seu Freezer utilize uma solução de água morna com sabão neutro e depois seque-o cuidadosamente. A cada seis meses efetue a limpeza do condensador na parte traseira do produto, utilizando um aspirador de pó ou um espanador. O pó acumulado impede o correto funcionamento do condensador, afetando o bom desempenho do produto, e acarretando um maior consumo de energia.

6. Descongelamento (degelo)

Degelo do Freezer

Proceda a operação de degelo sempre que a camada de gelo atingir 1 cm ou a espessura de uma caneta.

A formação de uma camada maior de gelo na parte superior é normal.

Degelo com Limpeza

1. Desligue o plugue da tomada.
2. Retire todos os alimentos e coloque-os em uma caixa térmica ou outro produto, mantendo-os o mais junto possível.
3. Retire a tampa do dreno interno e coloque um recipiente na saída externa para coletar a água.
4. Terminado o degelo, é recomendável lavar o aparelho internamente com uma solução de bicarbonato de sódio em água morna (uma colher de sopa de bicarbonato em 1 litro de água). Feito isso, enxugue cuidadosamente e recoloque a tampa do dreno.
5. Ligue o aparelho e recoloque os alimentos seguindo as recomendações anteriores.
6. Para limpeza externa, use apenas um pano úmido e sabão neutro.
7. Para prolongar a vida útil do seu aparelho, bem como deixá-lo com aspecto de novo, é recomendado que seja encerado regularmente (com cera para automóveis) em todas as superfícies metálicas externas, principalmente quando estiver instalado em regiões sujeitas à maresia.
8. A cada 6 meses, limpe o condensador na parte traseira do produto.
9. Se o piso no local de instalação for lavado regularmente, evite molhar a parte inferior do aparelho para prevenir contra a corrosão.
10. Se deseja retirar camadas de gelo das paredes, não utilize elementos cortantes ou pungentes - como facas e espátulas - pois eles podem danificar a superfície e o acabamento do produto.



7. Solução de Problemas



Assistência ao Consumidor

Caso o seu Freezer apresente algum problema de funcionamento, verifique as prováveis causas e correções.

Caso as correções sugeridas não sejam suficientes, chame o Serviço Autorizado Electrolux, que está à sua disposição.

Problemas	Prováveis Causas	Correções
Não funciona (Não liga)	O produto tenha sido retirado da tomada ou tenha tido o fornecimento de tensão interrompido.	Aguardar 10 minutos para religar o produto novamente.
	Plugue desligado da tomada.	Ligar o plugue a tomada.
	Tomada com mau contato.	Corrigir o defeito na tomada elétrica.
Não gela (Refrigeração insatisfatória)	Falta de energia elétrica ou disjuntor desligado.	Aguardar retorno da energia ou ligar o disjuntor.
	Excesso de gelo.	Proceder ao degelo conforme instruções.
	Carga mal distribuída.	Redistribuir melhor os volumes para evitar a má circulação do ar
	Botão do termostato fora da posição recomendada.	Ver item "Regular a Temperatura" deste manual.
Ruídos anormais	Condensador sujo.	Efetuar limpeza conforme manual.
	Aparelho encostado na parede.	Desencostar da parede, deixando 15cm de folga.
Suor Interno/Externo (umidade excessiva)	Aparelho desnivelado.	Calçar os rodízios para nivelar o aparelho.
	Causado pela utilização de Alimentos desembalados e/ou recipientes com líquidos destampados ou ainda pela má vedação da borracha.	Embarcar os alimentos corretamente. Tampar recipientes destampados. Trocar a borracha de vedação.
Elevada formação de gelo no produto.	Falta de degelo. Má vedação do produto.	Realizar o degelo. Trocar a borracha de vedação.
Formação irregular de gelo na parte superior do congelador.	Quando o produto for usado no modo conservador, as paredes do mesmo podem apresentar formação de gelo no topo e sudação na parte inferior.	Realizar degelo, evitar a inserção de alimentos quentes e abertos no freezer.
Excesso de água no interior do produto.	O botão de regulagem passou das posições "Freezer" ou "Turbo Freezer" diretamente para "Conservador".	Realizar o degelo no produto antes de usar a opção "Conservador".



Suor na Superfície Externa

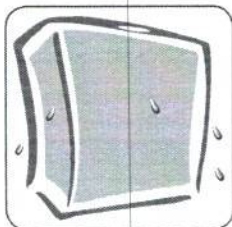

O freezer horizontal quando instalado em locais com umidade relativa do ar acima de 75% é normal que o Freezer apresente condensação externa (suor).

Ruídos Normais de Operação

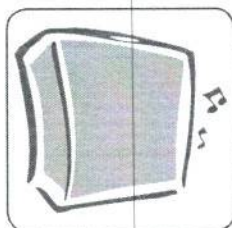

Ao ligar ou desligar, o seu Freezer pode apresentar um "estalo", que é perfeitamente normal. Trata-se do funcionamento do termostato (controle de temperatura).

Seu Freezer em funcionamento pode apresentar um "chiado", principalmente quando o mesmo estiver com a tampa aberta. Este ruído deve-se à expansão do fluido refrigerante dentro do evaporador.

O compressor pode gerar um "ruído". Isto é uma característica dos compressores modernos que funcionam em velocidades maiores que os modelos antigos, apresentando melhor desempenho e menor consumo de energia.

A contração e dilatação dos componentes internos, devida à variação de temperatura, pode gerar pequenos "estalos" em seu Freezer. Isto ocorre durante o funcionamento normal do Freezer e principalmente após o fechamento da tampa.

Aquecimento na Travessa Intermediária e Condensador

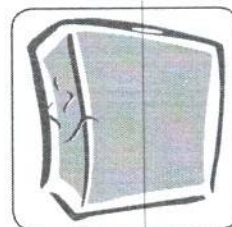

É normal que estas regiões apresentem temperaturas elevadas, pois nelas existem resistências e mecanismos utilizados para garantir a performance do produto.

8. Dicas e Conselhos

Evite o contato de qualquer tipo de óleo ou gordura com as partes plásticas do Freezer, pois pode causar danos as mesmas.

Não coloque garrafas de vidro, de plástico ou latas fechadas quando estiver funcionando como freezer, exceto se recomendado pelo fabricante na embalagem do produto.

Não sobrecarregar o cesto aramado (capacidade máxima: 30kg).

Como Economizar Energia

Mantenha a tampa de seu Freezer aberta apenas o tempo necessário.

Se a tampa não estiver devidamente fechada, aumentará o consumo de energia e poderá ocorrer formação excessiva de gelo.

Faça o degelo e procure regular a temperatura conforme informações contidas neste manual.

Nunca coloque alimentos quentes no Freezer.

Em caso de curta ausência (ex.: Feriados), mantenha o Freezer ligado.

Em caso de ausência prolongada (ex.: Férias), pretendendo desligar o Freezer, remova todos os alimentos e limpe-o deixando a tampa entreaberta para evitar mofo e odores desagradáveis. O fato do Freezer permanecer desligado não comprometerá seu funcionamento ao ser religado.

Caso falte energia elétrica por um período prolongado, procure abrir a tampa um mínimo de vezes enquanto o abastecimento não for restabelecido, para não comprometer a conservação dos alimentos.

Armazenamento de Alimentos

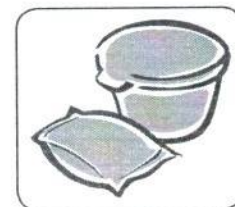

Congele somente alimentos frescos e de boa qualidade.

Ao congelar os alimentos, coloque-os em embalagens adequadas e não tóxicas.

Armazene os alimentos em pequenas porções. Isto, além de facilitar o congelamento, tornará possível a utilização integral de cada porção. O alimento descongelado não pode ser congelado novamente.

Seque os recipientes antes de colocá-los no Freezer.

Caso você venha a armazenar produtos alimentícios ou líquidos que absorvam ou transmitam odores muito fortes com facilidade, guarde-os em recipientes com tampa ou embalados cuidadosamente.

9. Informações Técnicas



Modelo	H330	H440	H550
Capacidade (litros) (Norma IEC 62552/2007)	-	-	-
Volume (litros)	Armazenagem	400	513
	Bruto	407	521
Tempo máximo de conservação sem energia (horas)	30	30	30
Capacidade de congelamento a cada 24h (kg) (Norma IEC 62552/2007)	15	18	24
Degelo	Manual	Manual	Manual
Altura (mm)	920	920	920
Largura (mm)	1073	1323	1573
Profundidade (mm)	760	760	760
Massa líquida ± 2(kg)	47,5	60	65,5
Tensão (V)	127 220	127 220	127 220
Frequência (Hz)	60	60	60
Gás refrigerante	R600a	R600a	R600a
Quantidade de gás refrigerante contida no produto ± 2(g)	42	50	58
Consumo de energia kWh/mês (Norma IEC 62552/2007)	46,3	59,2	72,5

Obs.: Caso seja necessário, utilize um transformador com potência de 1500VA.

IMPORTANTE

Este aparelho é destinado a uso doméstico e aplicações similares, tais como:

- Cozinha de uso do grupo de funcionários em lojas, escritórios e outros ambientes de trabalho;
- Casas de fazenda e por clientes em hotéis, motéis e outros ambientes tipo residenciais;
- Ambientes de meia-pensão;
- Buffet e aplicações similares não destinadas ao varejo.



10. Certificado de Garantia

A fabricante Electrolux do Brasil S.A. concede garantia contra qualquer vício de fabricação aplicável nas seguintes condições:

1. O início da vigência da garantia ocorre na data de emissão da competente nota fiscal de venda ao consumidor correspondente ao produto a ser garantido com identificação, obrigatoriamente, de modelo e características de produto;

2. O prazo de vigência da garantia é de 12 (doze) meses contados a partir da data da emissão da nota fiscal preenchida conforme disposição do item "1" deste certificado e divididos da seguinte maneira:

- a) 3 (três) meses de garantia legal; e,
- b) 9 (nove) meses de garantia contratual.

3. A fabricante não concede qualquer forma e/ou tipo de garantia para produtos desacompanhados de nota fiscal de venda ao consumidor, ou produtos cuja nota fiscal esteja preenchida incorretamente (observar orientação do item "1" deste certificado);

Condições desta Garantia:

4. Qualquer defeito que for constatado neste produto deve ser imediatamente comunicado ao Serviço Autorizado Electrolux mais próximo de sua residência, cujo contato e endereço pode ser encontrado na relação que acompanha o produto, no site da fabricante (www.electrolux.com.br), ou, informado pelo Serviço de Atendimento ao Consumidor Electrolux.

5. Esta garantia abrange a substituição de peças que apresentem vícios constatados como de fabricação, além da mão de obra utilizada no respectivo reparo.

6. Vidros, peças plásticas (botões, gavetas, capa dos puxadores, tampas, prateleiras, porta laticínios, frisos, acabamentos, emblemas, etc.) e lâmpadas são garantidos contra vícios de fabricação apenas pelo prazo legal de 90 (noventa) dias, contados a partir da emissão da nota fiscal de compra do produto.

A Garantia perderá a Validade quando:

7. Houver remoção e/ou alteração do número de série ou da etiqueta de identificação do produto.

8. O produto for instalado ou utilizado em desacordo com o Manual de Instruções. Também não terão nenhum tipo de cobertura pelas garantias (legal e contratual), indenização e/ou ressarcimento, materiais ou alimentos armazenados no interior do produto utilizado para os fins citados.

9. O produto for ligado em tensão diferente a qual foi destinado.

10. O produto tiver recebido maus tratos, descuidos ou ainda sofrer alterações, modificações ou consertos feitos por pessoas ou entidades não credenciadas pela Electrolux do Brasil S.A.

11. O defeito for causado por acidente ou má utilização do produto pelo Consumidor.

A Garantia concedida pelo Fabricante não cobrirá:

12. Despesas com Instalação do produto.

13. O não funcionamento ou falhas decorrentes de problemas de fornecimento de energia elétrica e/ou falta de água no local onde o produto está instalado.

14. Despesas com transporte, peças, materiais e mão de obra para preparação do local onde será instalado o produto (ex. rede elétrica, conexões elétricas e hidráulicas, tomadas, esgoto, alvenaria, aterramento, etc.).

15. Chamadas relacionadas unicamente a orientação de uso constantes no Manual de Instruções ou no próprio produto serão passíveis de cobranças.

Outras disposições:

16. As despesas de deslocamento do Serviço Autorizado, para atendimento de produtos instalados fora do município de sua sede, obedecerão os seguintes critérios:

a) para situações existentes nos primeiros 90 (noventa) dias seguintes à data de emissão da nota fiscal de venda ao Consumidor, as despesas serão suportadas pela fabricante;

b) para situações existentes após o 91º (nonagésimo primeiro) dia seguinte à data da emissão da nota fiscal de venda ao Consumidor, as despesas serão suportadas única e exclusivamente pelo Consumidor.

17. As despesas decorrentes e consequentes de instalação de peças que não pertençam ao produto são de responsabilidade única e exclusiva do Consumidor.

18. A Electrolux declara que não há nenhuma outra pessoa física e/ou jurídica habilitada a fazer exceções ou assumir compromissos, em seu nome, referente ao presente certificado de garantia.

19. Este CERTIFICADO DE GARANTIA é válido apenas para produtos vendidos e utilizados no território brasileiro, sendo que qualquer dúvida sobre as disposições do mesmo devem ser esclarecidas pelo manual de instruções, pelo site da fabricante ou pelo Serviço de Atendimento ao Consumidor Electrolux.

20. Para sua comodidade, preserve o MANUAL DE INSTRUÇÕES, CERTIFICADO DE GARANTIA E A NOTA FISCAL DO PRODUTO. Quando necessário, consulte a nossa Rede Nacional de Serviços Autorizados e/ou o Serviço de Atendimento ao Consumidor.



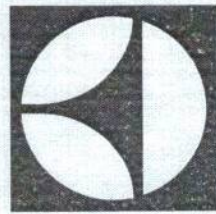

Cestos Organizadores

COMPRE AVULSO E GARANTA
O MELHOR APROVEITAMENTO
DO SEU FREEZER.

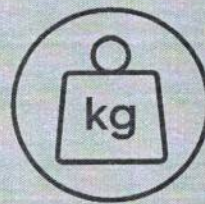

Suporta
até 30 kg

Adquira seu cesto aqui

loja.electrolux.com.br

Cód.: 41043810

3.044

20,5
cm

52,9
cm

18,5
cm

 **Electrolux**

www.electrolux.com.br



3004 8778 Capitais e Regiões Metropolitanas
0800 728 8778 Demais Regiões

Electrolux do Brasil S.A.
CNPJ 76.487.032/0001-25
R. Ministro Gabriel Passos, 360
Fone: 41 3371-7000
CEP 81520-900
Curitiba - PR - Brasil



A18069901/D
G0027103/004
Jul/20

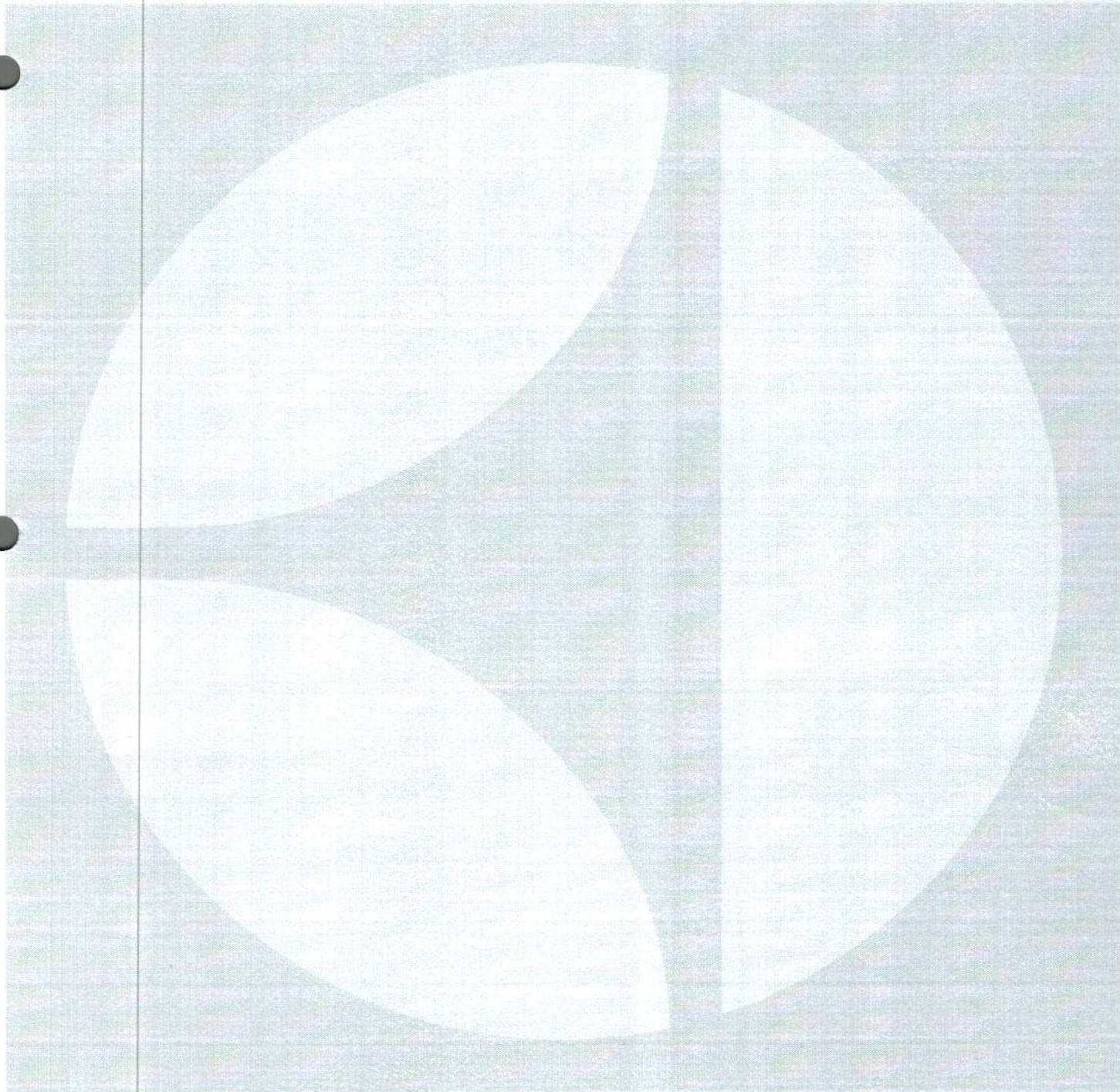

Baixa Rotação

Referência	2 L	3,5 Litros (cap.máx=4L)	6 L	8 L	10 L	12 L
Ref. 1250	Ref. 1251 - 3,5 L	Ref. 1252 - 6 L	Ref. 1253 - 8 L	Ref. 1254 - 10 L	Ref. 1255 - 12 L	
Peso	6,540 Kg	6,845 Kg	11,000 Kg	11,200 Kg	11,450 Kg	
Tensão	127V / 220V Bivolt (chave seletora)	127V / 220V Bivolt (chave seletora)	127V / 220V Bivolt (chave seletora)	127V / 220V Bivolt (chave seletora)	127V / 220V Bivolt (chave seletora)	127V / 220V Bivolt (chave seletora)
Potência	700W / 650W	700W / 650W	1200W / 1000W	1200W / 1000W	1200W / 1000W	1200W / 1000W

Potência 3500 RPM
Copo em inox 430
Copo em inox 304



Basculantes

Referência	19 Litros	30 Litros
Copo	Ref. 1350	Ref. 1351
Rotação	Aço Inox 3500 RPM	Aço Inox 3500 RPM
Tensão	127V / 220V Bivolt (chave seletora)	127V / 220V Bivolt (chave seletora)
Potência	1 CV	1,25 CV
Peso	18 Kg	22 Kg

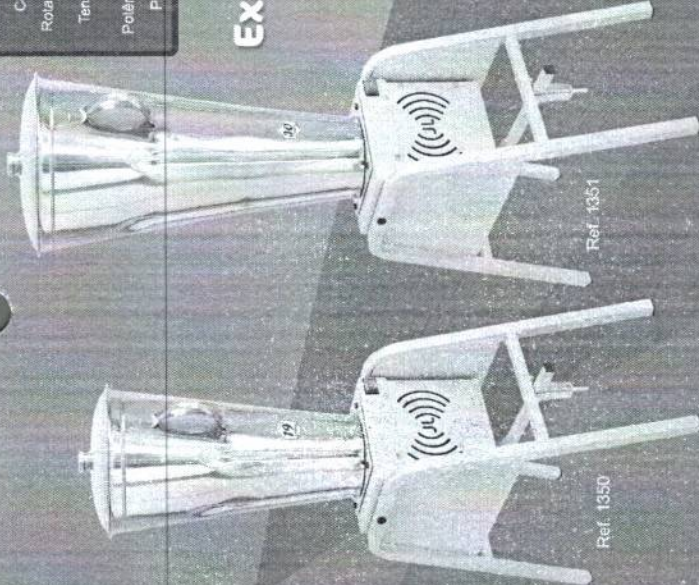

Exaustores



Referência	30 cm	40 cm	50 cm
Dímetro	127 V Ref. 101 220 V Ref. 104	127 V Ref. 102 220 V Ref. 105	127 V Ref. 103 220 V Ref. 106
Tensão	300 mm	400 mm	500 mm
Rotação	127V ou 220V	127V ou 220V	127V ou 220V
Potência	1780 RPM	1750 RPM	1730 RPM
Peso	90 W	95 W	100 W
Vazão	5.500 kg	6.300 kg	7.000 kg
Ruído	1500 m³/h	4.200 m³/h	6.500 m³/h
	56 dB	63 dB	70 dB

Espremedores



Alta Rotação

Referência	1,5 Litros pp	1,5 Litros Monobloco	2 Litros Monobloco	3,5 Litros (cap.máx=4L)
Copo	Polipropileno	Aço Inox	Aço Inox	Aço Inox
Rotação	18000 RPM	18000 RPM	18000 RPM	22000 RPM
Peso	2.000 kg	2.000 kg	2.800 kg	3.100 kg
Tensão	127V ou 220V	127V ou 220V	127V ou 220V	127V ou 220V
Potência	470W / 470W	470W / 470W	360W / 380W	550W / 510W
	800 W	800 W	800 W	1200 W

Referência	Power PP	Power AI	Pequeno	Médio	Grande	Industrial
Rotação	Ref. 708 3500 rpm	Ref. 707 3500 rpm	Ref. 701 1750 rpm	Ref. 702 3500 rpm	Ref. 703 3500 rpm	Ref. 704 3500 rpm
Peso	3.900 kg	3.900 kg	3.900 kg	4.100 kg	5.300 kg	5.300 kg
Corpo	Aço Inox	Aço Inox	Aço Inox	Aço Inox	Aço Inox	Aço Inox
Cacamba	Polipropileno	Alum. Repuxado	Alum. Repuxado	Alum. Repuxado	Alum. Repuxado	Alum. Repuxado
Potência	250W / 250W	250W / 250W	250W / 200W	250W / 250W	300W / 250W	400W / 350W
Tensão	127V / 220V Bivolt (chave seletora)	127V / 220V Bivolt (chave seletora)	127V / 220V Bivolt (chave seletora)	127V / 220V Bivolt (chave seletora)	127V / 220V Bivolt (chave seletora)	127V / 220V Bivolt (chave seletora)

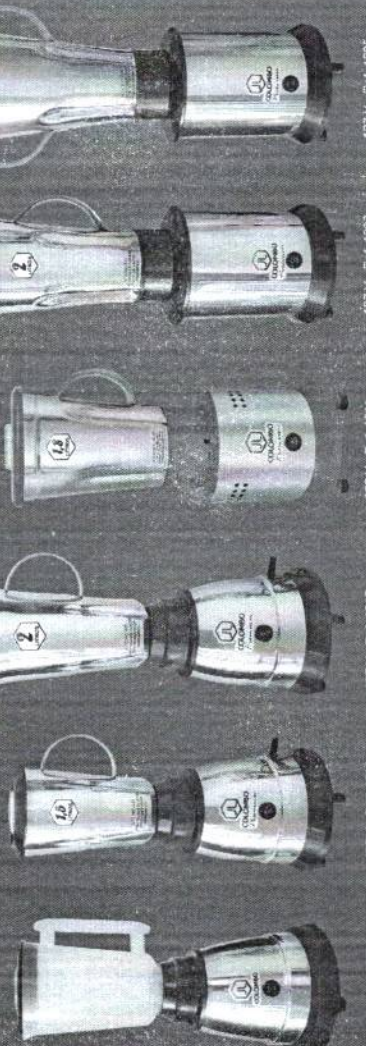

127 V - Ref. 1201
127 V - Ref. 1212
127 V - Ref. 1213
127 V - Ref. 1217
127 V - Ref. 1203
127 V - Ref. 1205

C.P.L. - P.M. SLM
1.046
150

Baixa Rotação

Segurança **TEX** INMETRO COP 0964

2 L	3,5 Litros (cop inferior 4L)	6 L	8 L	10 L	12 L
Ref. 1250 6.540 Kg 127V / 220V Bivolt (chave seletora) 700W 650W	Ref. 1251 - 3,5 L 6.845 Kg 127V / 220V Bivolt (chave seletora) 700W 650W	Ref. 1252 - 6 L 10.800 Kg 127V / 220V Bivolt (chave seletora) 1200W 1000W	Ref. 1253 - 8 L 11.000 Kg 127V / 220V Bivolt (chave seletora) 1200W 1000W	Ref. 1254 - 10 L 11.200 Kg 127V / 220V Bivolt (chave seletora) 1200W 1000W	Ref. 1255 - 12 L 11.450 Kg 127V / 220V Bivolt (chave seletora) 1200W 1000W

Rotação 3500 RPM
Corpo em inox 430
Copo em inox 304

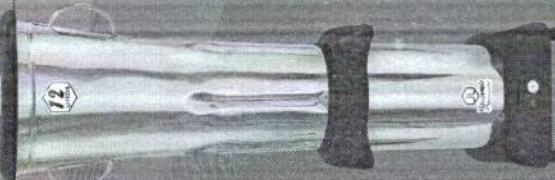
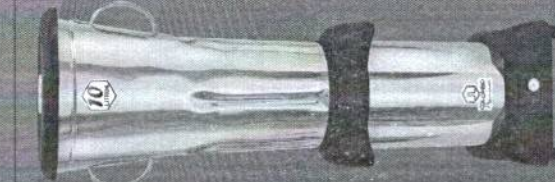
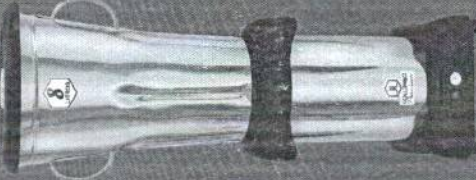
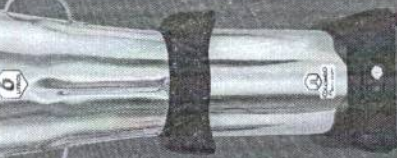
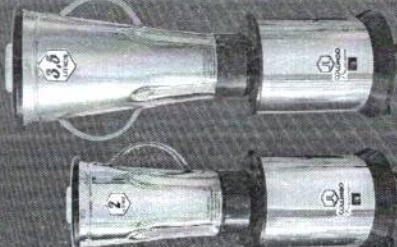

Ref. 1250

Ref. 1251

Ref. 1252

Ref. 1253

Ref. 1254

Ref. 1255

Basculantes

10 Litros	30 Litros
Referência Copo Rotação Tensão Potência Peso	Ref. 1351 Apo Inox 3500 RPM 127V / 220V Bivolt (chave seletora) 1 CV 18 Kg 1,25 CV 22 Kg

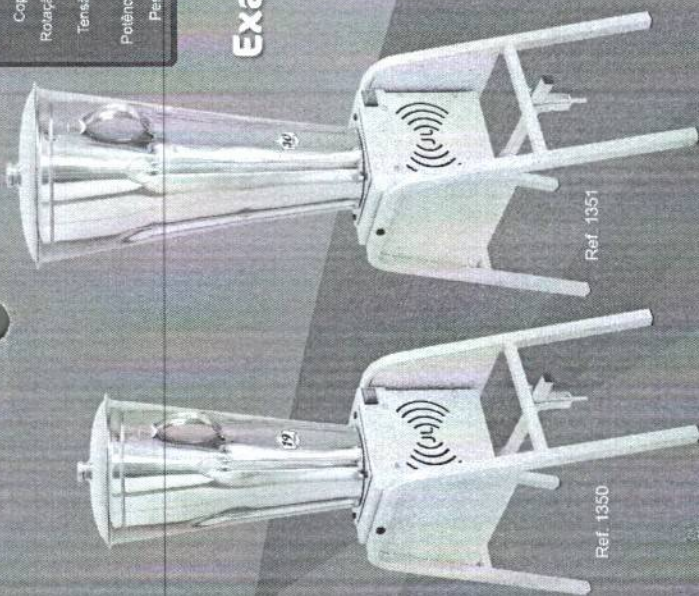

Ref. 1350

Ref. 1351

Exaustores

Segurança **TEX** INMETRO COP 0964



	30 cm	40 cm	50 cm
Referência	127 V Ref. 101 220 V Ref. 104	127 V Ref. 102 220 V Ref. 105	127 V Ref. 103 220 V Ref. 106
Diâmetro	300 mm	400 mm	500 mm
Tensão	127V ou 220V	127V ou 220V	127V ou 220V
Rotação	1780 RPM	1750 RPM	1730 RPM
Potência	90 W	95 W	100 W
Peso	5,500 kg	6,300 kg	7,000 kg
Vazão	1500 m³/h	4200 m³/h	6500 m³/h
Ruído	56 dB	63 dB	70 dB

Espremedores

Segurança **TEX** INMETRO COP 0964

Alta Rotação

Segurança **TEX** INMETRO COP 0964

1,5 Litros PP	1,8 Litros Monobloco	2 Litros Monobloco	3,5 Litros (espalmadora 4L)
Referência	127 V Ref. 1201 220 V Ref. 1202	127 V Ref. 1213 220 V Ref. 1214	127 V Ref. 1205 220 V Ref. 1206
Copo	Polipropileno	Apo Inox	Apo Inox
Rotação	18000 RPM	18000 RPM	22000 RPM
Peso	2,000 kg	2,800 kg	3,100 kg
Tensão	127V ou 220V	127V ou 220V	127V ou 220V
Potência Normal	470W / 470W	470W / 470W	550W / 510W
Potência Máxima	800 W	800 W	1200 W

	Power PP	Power AI	Pequeno	Médio	Grande	Industrial	Industrial 1/2 CV
Referência	Ref. 708	Ref. 707	Ref. 701	Ref. 702	Ref. 703	Ref. 704	Ref. 705
Rotação	3500 rpm	3500 rpm	1750 rpm	3500 rpm	3500 rpm	3500 rpm	1750 rpm
Peso	3,900 kg	3,900 kg	3,900 kg	4,100 kg	5,300 kg	5,300 kg	8,700 kg
Corpo	Apo Inox	Apo Inox	Apo Inox	Apo Inox	Apo Inox	Apo Inox	Apo Inox
Capacidade	Polipropileno	Alum. Repuxado	Alum. Repuxado	Alum. Repuxado	Alum. Repuxado	Alum. Repuxado	Alum. Repuxado
Potência	250W / 250W	250W / 250W	250W / 200W	250W / 250W	300W / 250W	400W / 350W	650W / 600W
Tensão	127V / 220V Bivolt (chave seletora)	127V / 220V Bivolt (chave seletora)	127V / 220V Bivolt (chave seletora)	127V / 220V Bivolt (chave seletora)	127V / 220V Bivolt (chave seletora)	127V / 220V Bivolt (chave seletora)	127V / 220V Bivolt (chave seletora)

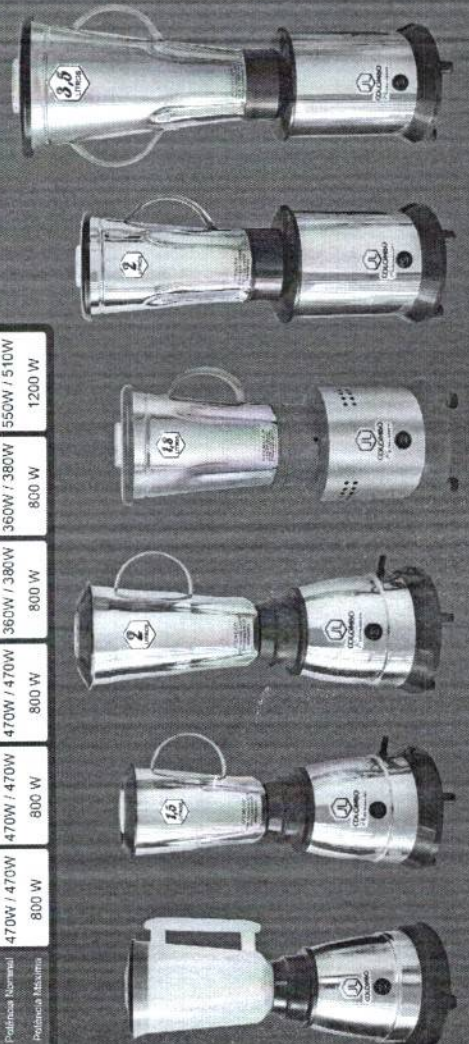

127V - Ref. 1201

127V - Ref. 1213

127V - Ref. 1214

127V - Ref. 1205

127V - Ref. 1206

127V - Ref. 1201

127V - Ref. 1203

127V - Ref. 1204

127V - Ref. 1205

127V - Ref. 1206

127V - Ref. 1207

127V - Ref. 1208

Grupo
SPOLU



   Busque aqui 

FOGÃO SERV - PERFIL 07

FOGÃO BAIXA PRESSÃO 4 BOCAS

Kenok / Fogão Serv - Perfil 07 / 4 Bocas



ONDE COMPRAR

Dimensões

Manual Técnico

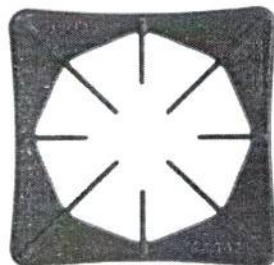

Grelha





Queimador



Utilizar registro de gás baixa pressão



Registro de gás baixa pressão



Regulador de ar

Os produtos poderão sofrer alterações técnicas sem prévio aviso do fabricante. Imagens meramente ilustrativas.

Spolu
Assador à gás
Buffet / Rechaud
Cutter
Espremedores
Fritador Elétrico
Liquidificadores Alta Rotação
Liquidificadores Baixa Rotação
Panela Mexedora



Serra fita
Kenok
Chapeiras
Fogão Alta Pressão
Fogão Baixa Pressão
Forno Lastro, Grill e Cavalete
Mesas de Serviço
Armon
Linha Básica
Linha Combinados
Linha Luxo
Linha Standard
GRUPO SPOLU
ASSISTÊNCIA TÉCNICA
REPRESENTANTES
CONTATO
BLOG

Vendas

+55 (17) 3546-9050

Atendimento ao Cliente - SAC

+55 (17) 3546-9050

Localização

Rua Aracajú, 205/1, Parque do Colégio

Itajobi - SP, 15840-000



ordep
web





Extrator de Sucos Inóx

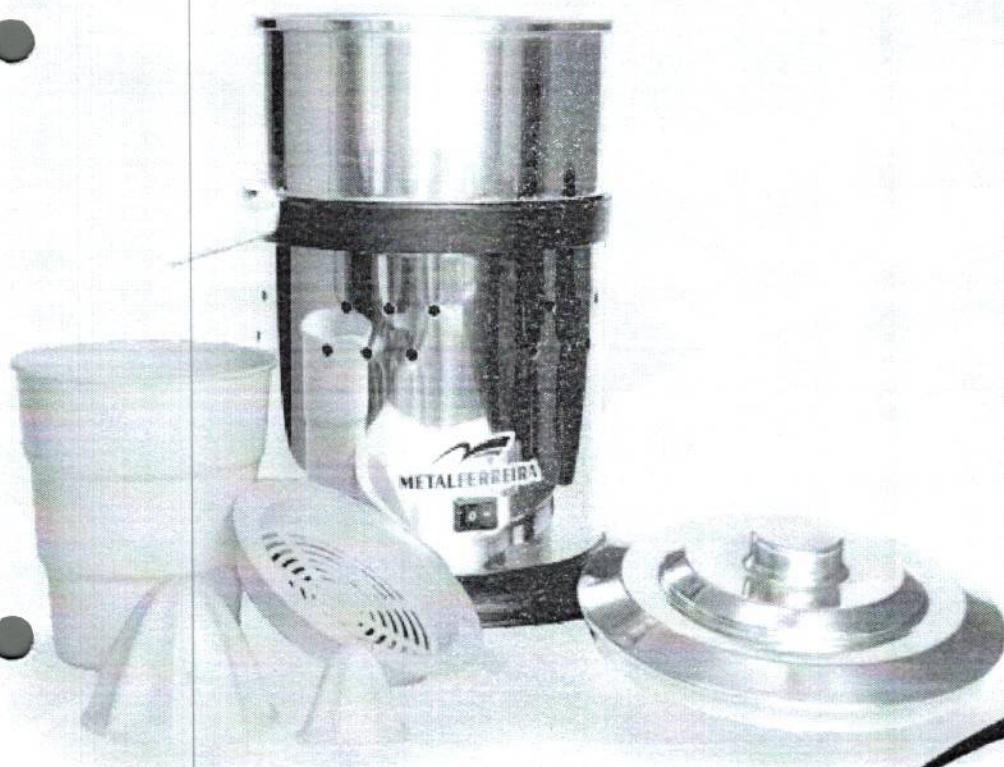

- Tensão bivolt 127/220V
- Potência 500w
- Motor 1/2 HP
- Frequência 50 / 60Hz
- Rotação 3580 rpm
- Corpo: Inox
- Caçamba: Alumínio
- Tampa: Alumínio
- Copo: Polipropileno branco - 750 ml
- Carambola: Plástico rígido
- Laranja e limão
- Peneira: Polipropileno branco
- Altura 33cm
- Largura 20cm
- Comprimento 20cm
- Peso 4,400



METALFERREIRA

SPOLU



Busque aqui

FOGÃO SERV - PERFIL 07

FOGÃO BAIXA PRESSÃO 6 BOCAS

Kenok / Fogão Serv - Perfil 07 / 6 Bocas



ONDE COMPRAR

Dimensões

Manual Técnico

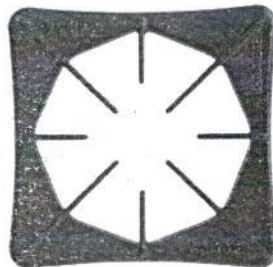

Grelha





Queimador



Utilizar registro de gás baixa pressão

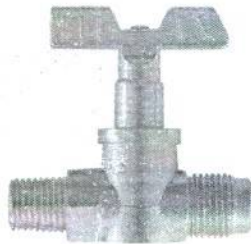

Registro de gás baixa pressão



Regulador de ar

Os produtos poderão sofrer alterações técnicas sem prévio aviso do fabricante. Imagens meramente ilustrativas.

Spolu
Assador à gás
Buffet / Rechaud
Cutter
Espremedores
Fritador Elétrico
Liquidificadores Alta Rotação
Liquidificadores Baixa Rotação
Panela Mexedora



Serra fita
Kenok
Chapeiras
Fogão Alta Pressão
Fogão Baixa Pressão
Forno Lastro, Grill e Cavalete
Mesas de Serviço
Armon
Linha Básica
Linha Combinados
Linha Luxo
Linha Standard
GRUPO SPOLU
ASSISTÊNCIA TÉCNICA
REPRESENTANTES
CONTATO
BLOG

Vendas

+55 (17) 3546-9050

Atendimento ao Cliente - SAC

+55 (17) 3546-9050

Localização

Rua Aracajú, 205/1, Parque do Colégio
Itajobi - SP, 15840-000



ordep
web



Continental

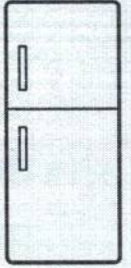

TC56, TC56S

REFRIGERADOR

MANUAL DE INSTRUÇÕES



Manual do Usuário

Nesse manual, você encontra todas as informações necessárias para sua segurança e uso adequado do seu refrigerador. Leia-o por inteiro antes da instalação e uso do eletrodoméstico e guarde esse guia para futuras consultas. Em caso de qualquer dúvida, ligue para o Serviço de Atendimento ao Consumidor Continental (3003 7117 para capitais e regiões metropolitanas ou 0800 545 7000 para demais localidades).



Guarde a nota fiscal de compra. A garantia só é válida mediante sua apresentação no Serviço Autorizado Continental.

A etiqueta de identificação onde constam informações importantes como código, modelo e fabricante, entre outras, será utilizada pelo Serviço Autorizado Continental caso seu refrigerador necessite de reparos. Por isto, não a retire do local onde está adesivada. Consulte o site www.continentalbrasil.com.br e encontre informações sobre acessórios originais, manuais e catálogos de toda a linha de produtos Continental.

Dicas ambientais

O material da embalagem é reciclável, procure separar e enviar para reciclagem. Este aparelho utiliza gases tanto para espuma quanto para o sistema de refrigeração, em acordo com o protocolo de Montreal. Este equipamento não pode ser tratado como lixo doméstico, devendo ser entregue para descarte a um sistema de reciclagem de equipamentos elétricos e eletrônicos que atenda à legislação local.



Índice:

Segurança.....	3
Apresentação dos refrigeradores.....	5
Principais componentes.....	6
Instalação.....	7
Instalação elétrica.....	7
Como usar.....	8
Características operação do refrigerador.....	8
Limpeza e manutenção.....	9
Falhas e soluções.....	11
Especificações técnicas.....	13
Certificado de garantia.....	14

Segurança

Para crianças

- Mantenha o material da embalagem do refrigerador fora do alcance de crianças.
- Não permita que seu eletrodoméstico seja manuseado por crianças, mesmo quando ele estiver desligado.
- Caso seu refrigerador contenha algum pacote de sílica gel ou argila Desipak® em seu interior, jogue-o fora, em lixo comum, e não permita que crianças brinquem com ele.
- Esse aparelho não se destina à utilização por pessoas (inclusive crianças) com capacidades físicas, sensoriais ou mentais reduzidas, ou por pessoas com falta de experiência e conhecimento, a menos que tenham recebido instruções referentes à utilização do aparelho ou estejam sob a supervisão de uma pessoa responsável pela sua segurança.
- As crianças devem ser vigiadas para assegurar que elas não brinquem com o aparelho.

Para usuários e instaladores

- Desligue o refrigerador da tomada sempre que fizer limpeza ou manutenção. Para desligá-lo, não puxe o cabo elétrico; utilize o plugue.
- Não prenda, torça ou amarre o cabo elétrico. Se o cabo de alimentação estiver danificado, este deve ser substituído pelo Serviço Autorizado Continental, afim de evitar riscos.
- Não armazene medicamentos, produtos tóxicos ou químicos no interior do refrigerador, pois eles podem contaminar os alimentos.
- Não se apoie sobre as portas pois as dobradiças podem se desregular e desalinhar a porta, prejudicando a vedação do refrigerador e comprometendo o seu desempenho.

Importante

Jamais deixe velas ou incensos acesos sobre o refrigerador, sob risco de provocar incêndios.

Produtos em aerossol sob alta pressão, identificados pela palavra inflamável ou com o símbolo de uma pequena chama, não podem ser armazenados em nenhum refrigerador ou freezer, sob o risco de explosão.

Evite tocar nas paredes do compartimento freezer com as mãos úmidas ou molhadas, pois a baixa temperatura pode causar lesões na pele.

Não coloque recipientes com temperaturas acima de 80°C sobre seu refrigerador para não danificar o topo.

Segurança



ATENÇÃO: Antes de ligar o refrigerador pela primeira vez, leia atentamente o folheto de instruções colocado na porta.

NOTA: Esse modelo usa gás refrigerante inflamável R600a em seu sistema selado de refrigeração.

As seguintes recomendações devem ser observadas para sua segurança:

- Este eletrodoméstico contém uma pequena quantidade de gás refrigerante R 600a, que não é nocivo ao meio ambiente, mas é inflamável. Ele não agride a camada de ozônio, nem aumenta o efeito estufa;
- Durante o transporte e instalação do aparelho, cuide para não provocar danos as peças (compressor, tubos do evaporador e condensador) do sistema de refrigeração;
- Vazamentos de gás refrigerante no sistema de refrigeração (compressor, tubos do evaporador e condensador) podem entrar em combustão e podem provocar danos aos olhos;
- No caso de vazamento de gás refrigerante, evitar a exposição do aparelho e o local onde o mesmo se encontra a chamas (fogo) e qualquer outro dispositivo que gera faísca;
- Permita a ventilação natural do ambiente onde está o eletrodoméstico por alguns minutos. Após, desligue o aparelho da rede elétrica;
- Em caso de dúvidas, ligue para o Serviço de Atendimento ao Consumidor Continental (3003 7117 Capitais e Regiões Metropolitanas ou 0800 545 7000 demais localidades);
- O local para a instalação do seu eletrodoméstico deve possuir pelo menos 1 metro cúbico para cada 8 gramas de gás refrigerante contida no aparelho. Consultar a quantidade de gás refrigerante contida no aparelho no capítulo Especificações Técnicas. Este valor também está indicado na etiqueta de identificação do aparelho. É perigoso para qualquer indivíduo que não seja uma pessoa do Serviço Autorizado

Continental qualificada e com autorização de trabalho para gás refrigerantes de hidrocarboneto realizar consertos ou reparos que envolvam remoção de algum componente do sistema de refrigeração (compressor, evaporador, condensador) ou do sistema elétrico e eletrônico (soquete lâmpada, interruptor, termostato e etc ...);

- Este eletrodoméstico deve ser ligado a uma tomada aterrada;
 - **AVISO:** Mantenha as aberturas para ventilação do aparelho ou na estrutura de embutimento, sem obstruções. Respeite as distâncias mínimas (ver item instalação), no local onde o eletrodoméstico será instalado;
 - **AVISO:** Não use dispositivos mecânicos ou outros meios para acelerar o processo de descongelamento, além daqueles recomendados pelo fabricante;
 - **AVISO:** Não danifique o circuito de refrigeração (evaporador, compressor e condensador);
 - **AVISO:** Não use aparelhos elétricos dentro dos compartimentos de armazenamento de alimentos do aparelho, a menos que sejam do tipo recomendado pelo fabricante;
 - Não armazene substâncias explosivas, tais como latas de aerossol com um propelente inflamável nesse aparelho;
 - Não utilize objetos afiados e pontiagudos para retirar o gelo ou para separar alimentos congelados dentro do eletrodoméstico, pois pode causar danos ao evaporador e causar sérios danos ao eletrodoméstico;
 - Não use materiais do tipo "sprays" para efetuar ou acelerar o degelo, pois tais materiais podem conter substâncias nocivas que podem reagir e danificar as peças de plástico;
 - Não use dispositivos de limpeza a vapor para limpar. Vapor sob pressão pode provocar umidade em componentes elétricos, provocando um curto-circuito.
- O meio ambiente e a segurança pessoal devem ser considerados quando do descarte do eletrodoméstico. Certifique-se de que o eletrodoméstico seja transportado para um lugar apropriado



para o descarte e a reciclagem segura. **NÃO DEIXE** o eletrodoméstico abandonado em aterros sanitários, ou terrenos baldios, pois a espuma utilizada no isolamento e o gás refrigerante contido nesse eletrodoméstico são inflamáveis. Siga as instruções:

- Desligue o aparelho da rede elétrica;
- Corte o cabo de alimentação no ponto em que ele sai do refrigerador e destrua o plugue ou torne-o inutilizável para evitar mal uso e que não representem um perigo;
- Remova as portas e as prateleiras, para que as crianças ao subirem e entrarem no interior dos gabinetes, não fiquem presas e não tenham risco de sufocamento;
- Certifique-se de que o eletrodoméstico não apresenta qualquer perigo para as crianças enquanto está sendo armazenado temporariamente para a eliminação;
- Antes e durante o transporte para descarte, garanta que a tubulação do sistema de refrigeração não esteja danificada;
- Vazamento de gás refrigerante pode causar danos e risco de incêndio;
- Este eletrodoméstico contém isolamento de espuma de poliuretano formado por bolhas de gases inflamáveis. Evite qualquer ameaça a segurança, seguindo os procedimentos de descarte apropriado indicado acima;
- Certifique-se de que o eletrodoméstico seja descartado conforme as orientações e em local apropriado para os aparelhos que contenham refrigerantes de hidrocarboneto (isobutano: fórmula nome usual: R600a).

Este aparelho é destinado a uso doméstico e aplicações similares, tais como:

- cozinha de uso do grupo de funcionários em lojas, escritórios e outros ambientes de trabalho;
- casas de fazenda e por clientes em hotéis, motéis e outros ambientes tipo residenciais;
- ambientes de meia-pensão;
- buffet e aplicações similares não destinados ao uso comercial.

Apresentação do refrigerador



1. Forma de gelo (2 unidades)
2. Compartimento de congelamento rápido
3. Prateleira reversível do compartimento freezer
4. Prateleira removível do compartimento freezer
5. Controle de circulação de ar freezer/refrigerador
6. Iluminação LED compartimento refrigerador
7. Compartimento de alimentos frescos
8. Prateleira reversível do compartimento refrigerador
9. Controle de temperatura
10. Distribuidor de ar
11. Prateleira de vidro temperado removível (2 unidades)
12. Bandeja da gaveta de legumes, verduras e frutas
13. Gaveta de legumes, verduras e frutas
14. Pés niveladores
15. Prateleira rasa porta freezer
16. Prateleira funda da porta freezer (2 estrelas)
17. Prateleira média da porta refrigerador
18. Prateleira funda da porta refrigerador
19. Portas não reversíveis

Modelos TC56/TC56S



Foto meramente ilustrativa

Principais componentes

Prateleira da porta

Todas as prateleiras que estão posicionadas na porta do freezer e do refrigerador são removíveis e podem ser realocadas de acordo com o seu uso.

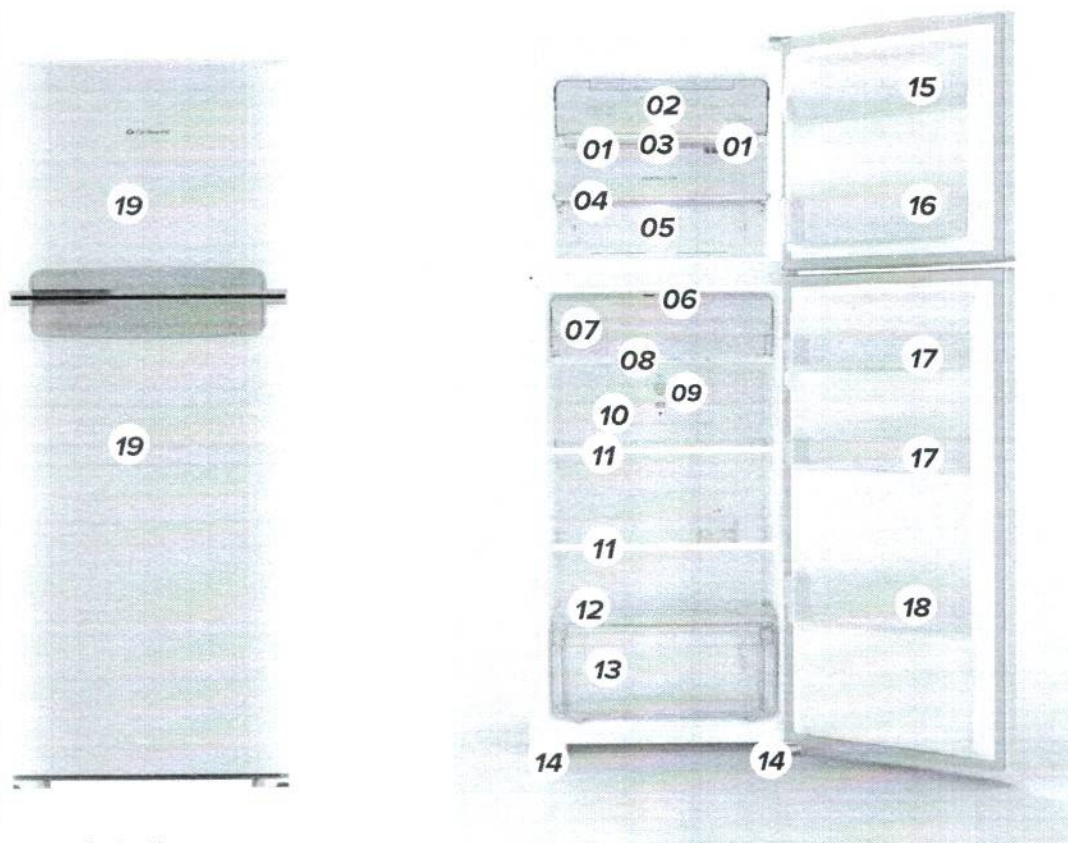

Puxe as prateleiras para cima para retirá-las e empurre-as para baixo se quiser encaixá-las novamente.

A prateleira removível para garrafas é mais larga, para comportar garrafas de até

3,3 litros, mas você também pode utilizá-la para armazenagem de outros itens.

Sistema Multi-Flow

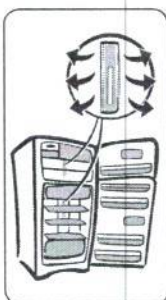

Este sistema tem a função de distribuir o ar frio para o resfriamento dos alimentos no compartimento freezer e refrigerador.

Atenção: Sempre deixe as saídas de ar livres para facilitar a circulação de ar frio e, assim, melhorar a conservação dos alimentos.

Prateleira de Vidro

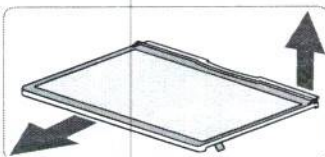

Esta prateleira pode ser removida. Empurre a parte de trás da prateleira para cima, depois puxe a prateleira para

removê-la do produto. Para colocar novamente basta encaixar a prateleira nos trilhos e empurrar até o final.

Bandeja Reversível (Congelador e Refrigerador)

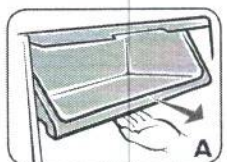

O Compartimento Turbo no congelador e o compartimento Fresh Food no refrigerador são compostos de uma bandeja e uma tampa. A bandeja é deslizante e a tampa é basculante.

Puxe a bandeja para frente para acessar os alimentos armazenados e a tampa será aberta pelo deslocamento da bandeja (FIGURA A). É possível manter a tampa na posição aberta.

Puxe a tampa até que a mesma se encontre na posição horizontal e empurre a mesma para trás, utilize a bandeja deslizando normalmente. Para aumentar o espaço disponível no interior do Congelador ou Refrigerador para armazenar objetos maiores, mantenha a tampa na posição aberta, puxe a bandeja na direção horizontal

até o batente, então levante levemente a frente da bandeja e continue puxando até removê-la completamente, gire a bandeja com fundo para cima (Figura C) e coloque novamente a bandeja apoiando nos trilhos. Empurre até o final

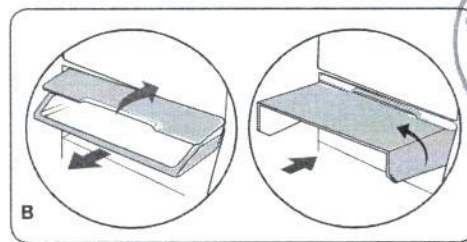

Cesta de Ovos



A cesta de ovos é removível e possui uma alça para melhor movimentação entre o refrigerador, pia e mesa. Sua capacidade máxima é de 12 ovos.

Dica: acomode os ovos com a extremidade mais larga voltada para cima para melhor conservação e evite acomodá-los na porta do refrigerador.

Gaveta de legumes

Mantém a umidade e o frescor dos vegetais e frutas por mais tempo. Possui tampa basculante que facilita o acesso aos alimentos. Ao puxar a gaveta a tampa será aberta.



Para remover a gaveta para limpeza:

- 1- puxe a gaveta até sua abertura total;
- 2- levante a tampa basculante;
- 3 - levante a gaveta e puxe.

Instalação



1 – Retire a base da embalagem

São necessárias duas pessoas para a retirada da base da embalagem.

Incline cuidadosamente o refrigerador para um dos lados e quebre esse lado da base para removê-la.

Incline novamente o refrigerador para o outro lado e retire o restante da base.

Retire todas as espumas e fitas adesivadas das prateleiras e/ou gavetas.

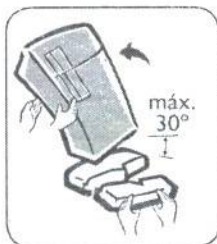

2 – Escolha o local de instalação

Respeite as distâncias mínimas entre o refrigerador e as paredes:
em cima: 15 cm / dos lados: 10 cm / atrás: 15 cm.

Evite a proximidade do refrigerador com produtos químicos ou fontes de calor (fogões, fornos e etc.), e locais com frequente manuseio de água (tanque, pia e etc). Não instale o refrigerador ao ar livre ou sob a incidência direta de raios solares.

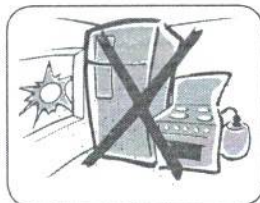

3 – Nivelar

É necessário que os pés niveladores frontais fiquem totalmente apoiados no chão, e não nos rodízios frontais. Os rodízios são apenas para deslocar o seu refrigerador para frente e para trás.

Ajuste os pés niveladores de forma a garantir a perfeita estabilidade do refrigerador, evitando movimentos de balanço.

ATENÇÃO

Risco de tombamento do refrigerador caso os pés niveladores não estejam totalmente apoiados no chão.

Siga os passos:

- Gire o pé nivelador pelo acesso lateral da capa até o mesmo ficar totalmente apoiado no chão. Se tiver dificuldade, você pode utilizar uma chave tipo fenda para auxiliar a girar o pé;

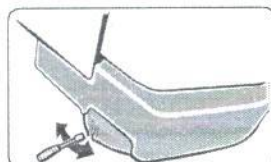

- Verifique se o refrigerador está estável (não pode balançar).

Para garantir o correto fechamento das portas, o refrigerador deve ficar levemente inclinado para trás.

Instalação Elétrica

⚠ ATENÇÃO

Antes de ligar o seu refrigerador, verifique se a tensão da tomada onde será ligado é igual à indicada na etiqueta localizada próxima ao plugue (no cabo de alimentação elétrica), ou na etiqueta de identificação do refrigerador.

Ligue seu refrigerador a uma tomada exclusiva, não utilize extensões ou conectores tipo T (benjamim). Esse tipo de ligação pode provocar sobrecarga na rede elétrica, prejudicando o funcionamento do seu refrigerador e resultando em acidentes.

Tenha cuidado para que o refrigerador não fique apoiado sobre o cabo elétrico.

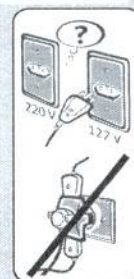

Os fios da tomada onde será ligado o seu refrigerador devem ser de cobre e ter seção mínima de 2,5 mm², conforme NBR5410.

Para sua segurança, solicite a um electricista de sua confiança que verifique a condição da rede elétrica do local de instalação do refrigerador, e para maiores informações, consulte a norma NBR5410 (Instalações elétricas para baixa tensão) ou entre em contato com o nosso Serviço de Atendimento ao Consumidor Continental (3003 7117 para capitais e regiões metropolitanas ou 0800 545 7000 para demais localidades).

Verifique se a variação máxima admissível da tensão no local de instalação está conforme tabela abaixo.

Variação Admissível de Tensão		
Tensão (V) Refrigerador	Mínima (V)	Máxima (V)
127	116	133
220	201	231

Os níveis de tensão de alimentação com o qual esse aparelho opera são estabelecidos nos "Procedimentos de Distribuição de Energia Elétrica no Sistema Elétrico Nacional (PRODIST)" da ANEEL (Agência Nacional de Energia Elétrica).



IMPORTANTE

Caso a tensão de alimentação do aparelho esteja fora dos limites indicados na tabela Variação Admissível de Tensão, solicite à concessionária de energia a adequação dos níveis de tensão ou instale um regulador de tensão (estabilizador) com potência não inferior a 2000VA. Danos ao aparelho poderão ocorrer se houver, no local da instalação, variação de tensão fora dos limites especificados (vide tabela citada acima) ou quedas frequentes no fornecimento de energia.

Informamos que o plugue do cabo de alimentação desse eletrodoméstico respeita o novo padrão estabelecido pela norma NBR 14136, da Associação Brasileira de Normas Técnicas – ABNT, e pela Portaria nº 02/2007, do Conmetro. Assim, caso a tomada da sua residência ainda se encontre no padrão antigo, recomendamos que providencie a substituição e adequação da mesma ao novo padrão NBR14136, com um electricista de sua confiança.

Os benefícios do novo padrão de tomada são:

- Maior segurança contra risco de choque elétrico no momento da conexão do plugue na tomada;
- Melhoria na conexão entre o plugue e tomada, reduzindo possibilidade de mau contato elétrico;
- Diminuição das perdas de energia.

Lembramos, ainda, que para aproveitar o avanço e a segurança da nova padronização, é necessário o aterramento da tomada, conforme a norma de instalações elétricas NBR5410 da ABNT.

Em caso de dúvidas, consulte um profissional da área.

Seu aparelho está equipado com plugue de 3 pinos. O pino de aterramento do cabo de alimentação não pode ser cortado.

Como usar

1 – Como ligar e desligar seu refrigerador

Para ligar o refrigerador, basta conectar o plugue à tomada e regular a temperatura desejada pelo seletor de temperatura.

Para desligar o refrigerador, desconecte o plugue da tomada.

Utilize este procedimento sempre que houver a necessidade de deixar o refrigerador desligado por tempo prolongado (por exemplo: viagens longas).

2 – Carregar e abastecer

Estas instruções devem ser seguidas antes

do primeiro abastecimento ou após a limpeza:

1. Conectar o plugue de seu refrigerador na tomada e regular o seletor de temperatura na posição MÁXIMO.
2. Deixar funcionando por duas horas antes de armazenar qualquer alimento em seu interior para estabilizar a temperatura dentro do refrigerador.
3. Iniciar o carregamento pelas prateleiras, deixando a porta por último. É importante respeitar os limites máximos de carga indicados na figura seguinte.
4. Caso os alimentos a serem armazenados não estejam refrigerados, faça o carregamento gradativo com intervalos de 1 hora.
5. Após o carregamento, regular o seletor de temperatura para a posição mais adequada, seguindo as informações do item “Regular a temperatura”.

3 – Capacidade de congelamento

Esse refrigerador tem capacidade para congelar até 6,0kg de alimentos a cada 24 horas. O interior do compartimento freezer mantém os alimentos em temperaturas abaixo de -18°C.

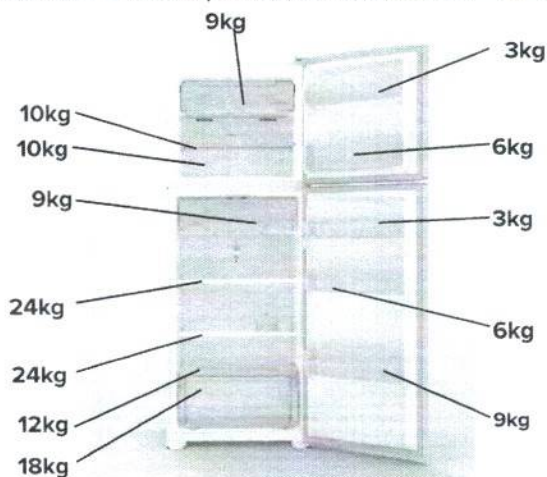

Características de operação

Regular a temperatura

Para proceder à correta regulagem da temperatura de seu refrigerador, considere os seguintes fatores:

- A quantidade de alimentos a ser armazenada;
- A temperatura do ambiente onde o refrigerador está instalado;

A temperatura interna do Refrigerador depende da temperatura ambiente, do número de vezes que as portas são abertas e da reposição de alimentos no seu interior. Cuidado para não posicionar os alimentos de modo que obstruam as saídas de ar e evite abrir a porta desnecessariamente.

C.P.L. PM SLM
1.063/
Visto

1 - Controle de circulação de ar no compartimento congelador (FREEZER CONTROL)

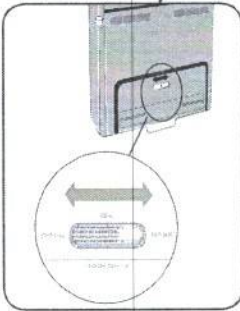

O controle de circulação de ar altera a quantidade de ar frio direcionado para o congelador. Esse controle implica em alteração na temperatura do congelador. No dia a dia mantenha o seletor na condição IDEAL. Para utilizar as demais seleções, faça mudanças na graduação deslizando o seletor horizontalmente conforme indicação:

SELETOR:	FRIO MÁXIMO:	IDEAL:	FRIO MÍNIMO:
	Direciona mais ar frio para o congelador. Congelamento mais rápido.	Indicado para uso no dia a dia.	Direciona menos ar frio para o congelador. Congelamento mais lento.
Indicação:	Utilize quando for necessário congelar alimentos rapidamente. Exemplo: carne, sorvete.	Uso diário	Utilize quando o congelador possui poucos alimentos armazenados.

2. Regular a temperatura no compartimento refrigerador

A regulagem de temperatura são específicas para os refrigeradores TC56, TC56S não devendo ser comparadas com a graduação dos controles de refrigeradores de outras marcas ou modelos.

Quando ajustar a temperatura do refrigerador, você deve levar em conta os seguintes fatores:

1. A quantidade de alimentos a ser armazenada;
2. A temperatura do ambiente no qual o refrigerador está instalado.

Se houver necessidade de ajustes na temperatura do refrigerador, faça pequenas mudanças na graduação.

Evite utilizar a graduação máxima, pois neste ponto, em dias frios, poderá acarretar o congelamento de alimentos no refrigerador e consumo excessivo de energia.

A temperatura interna do refrigerador depende da temperatura ambiente, do número de vezes que as portas são abertas e da reposição de alimentos no seu interior.

Controle da Temperatura		
Quantidade de Alimentos	Temperatura Ambiente	Ajuste do Controle
Muita	Acima de 23°C	→ Frio Máximo
Média	Abaixo de 23°C	→ Frio Médio
Pouca	Acima de 23°C	→ Frio Mínimo

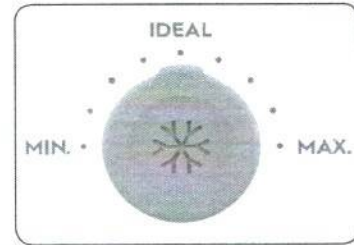

Limpeza e manutenção



Antes de efetuar qualquer operação de manutenção, incluindo as descritas neste manual, desligue o refrigerador da energia elétrica retirando o plugue da tomada.

Jamais limpe o seu refrigerador com fluidos inflamáveis como álcool, querosene, gasolina, tinner, varsol, solventes ou outros produtos químicos abrasivos como detergentes, ácidos ou vinagres para não danificar seu refrigerador.

Após a limpeza, recoloque os acessórios fornecidos com o refrigerador (formas, prateleiras, etc.) nos seus devidos lugares, no interior do refrigerador.

Caso algum alimento seja derramado no interior do refrigerador, limpe imediatamente. Muitos desses alimentos podem danificar, manchar ou deixar com cheiro desagradável as superfícies internas do refrigerador, caso permaneçam por muito tempo em contato.

Não jogue água diretamente dentro ou fora do refrigerador.

Não lubrifique a dobradiça da porta em hipótese alguma para não causar danos nas partes plásticas.

Limpeza da parte interna

Antes de começar a limpar o refrigerador, lembre-se de que objetos úmidos podem aderir facilmente a superfícies extremamente frias, como, por exemplo, a superfície interna do congelador. Não toque nas superfícies frias com as mãos, panos ou esponjas úmidas.

Para limpar as partes internas do refrigerador, use somente pano umedecido em uma solução de água e bicarbonato de sódio (dissolva 1 colher de sopa de bicarbonato para 1 litro de água).

Nunca use espátulas metálicas, objetos pontiagudos, escovas, produtos abrasivos ou alcalinos para limpeza das superfícies plásticas no interior do seu refrigerador.

Caso necessário, retire as gavetas, prateleiras e acessórios e lave com água morna e sabão neutro. Seque bem antes de montar novamente no refrigerador.

Limpeza da parte externa

Para limpar facilmente a parte externa do seu

C.P.L. PM SLM
1.064
Visio

refrigerador utilize um pano umedecido em solução de água morna com sabão neutro, e depois seque-o cuidadosamente. Garanta que a superfície externa da porta, puxadores e cabeceras estejam bem secos após a limpeza, pois umidade nessa região pode acarretar em corrosão.

Não limpe o refrigerador com produtos químicos.

⚠ ATENÇÃO

Nunca utilize na limpeza da porta do seu refrigerador os seguintes produtos:

- Álcool, removedores em geral, amoníaco, ou abrasivos como pastas, sapólio, esponja de aço, escova, produtos à base de cloro etc.

Estes materiais podem danificar o seu produto causando corrosão.

Iluminação LED

Caso necessite trocar o módulo de iluminação LED, entre em contato com o Serviço Autorizado Continental.

⚠ ATENÇÃO

Devido ao risco de choque elétrico, o módulo de iluminação LED só poderá ser trocado pelo Serviço Autorizado Continental, cujo contato e endereço mais próximo de sua residência podem ser encontrados no site da fabricante (www.continentalbrasil.com.br).

Limpeza das borrachas de vedação das portas

Limpe as borrachas de vedação cuidadosamente com um pano macio e úmido. Após a limpeza, seque-as tomando cuidado para não danificá-las.

Caso necessite substituí-las, entre em contato com o Serviço Autorizado Continental, cujo contato e endereço mais próximo de sua residência podem ser encontrados no site do fabricante (www.continentalbrasil.com.br).

⚠ ATENÇÃO

Não remova as borrachas para limpeza.

Coletor de água

Seu refrigerador possui um coletor de água localizado na parte traseira próximo ao compressor (motor). A função do coletor é armazenar água do degelo automático que evapora através do calor gerado naquela região.

A limpeza do coletor não é necessária para o funcionamento do refrigerador. Caso queira efetuar a limpeza, desligue o refrigerador da energia elétrica retirando o plugue da tomada e utilize um pano úmido.



⚠ ATENÇÃO

Não remova o coletor para limpeza.

Aquecimento das laterais e próximo as portas

É normal que estas regiões apresentem temperaturas elevadas, pois o aquecimento evita a formação de umidade.

Entretanto, em dias úmidos e frios, pode ocorrer formação de umidade. Nesse caso, seque com um pano macio.

Ruídos Normais de Operação

Seu refrigerador em funcionamento pode apresentar um chiado, principalmente quando estiver com a porta aberta. Este ruído deve-se à expansão do fluido refrigerante dentro do evaporador, o que não representa defeito.

O compressor (motor) pode gerar um ruído. Isto é uma característica dos compressores modernos que funcionam em velocidades maiores que os modelos antigos, apresentando melhor desempenho e menor consumo de energia.

A contração e dilatação dos componentes internos, devido à variação de temperatura, podem gerar pequenos estalos em seu refrigerador, o que não representa qualquer tipo de vício/defeito.

Vedação da Porta

Ao fechar a(s) porta(s) do refrigerador, haverá formação de vácuo interno, dificultando a abertura, o que é normal devido à perfeita vedação. Portanto, não force a abertura. Aguarde alguns instantes antes de abrir novamente.

Para transportar o refrigerador

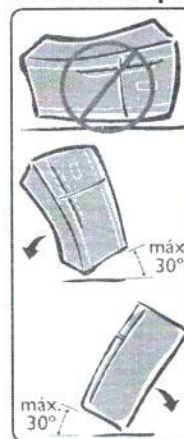

Em caso de necessidade de transporte, não deite o refrigerador para a direita (para quem olha o refrigerador de frente). Evite transportar o refrigerador na horizontal, pois o óleo do compressor pode prejudicar o sistema de refrigeração. Recomendamos sempre transportar o produto em pé.

É recomendável aguardar no mínimo 2 horas antes de ligar o refrigerador.

Para pequenos deslocamentos, incline-o para trás ou para um dos lados com ângulo máximo de 30°.



Falhas e soluções

Assistência ao Consumidor

Caso o seu refrigerador apresente algum problema de funcionamento, verifique as prováveis causas e soluções.

Caso as correções sugeridas não sejam suficientes, entre em contato com o Serviço de Atendimento ao Consumidor Continental (3003 7117 para capitais e regiões metropolitanas ou 0800 545 7000 para demais localidades).

PROVÁVEIS CAUSAS / CORREÇÕES			
Se o refrigerador não funciona (não liga)	Plugue desligado da tomada.	Ligar o plugue na tomada.	
	Tomada com mau contato.	Corrigir o defeito na tomada elétrica.	
	Queda de energia elétrica ou oscilação de tensão.	Retire o plugue da tomada por 5 min e reconecte.	
	Falta de energia elétrica, fusível da residência queimado ou disjuntor desligado.	Aguardar retorno da energia, trocar fusível ou ligar o disjuntor.	
	Tensão na tomada muito alta ou muito baixa (nesse caso, o compressor dará vários arranques sucessivos sem funcionar).	Instalar o estabilizador de tensão (não inferior a 2000VA).	
Se o refrigerador não gela (refrigeração insatisfatória)	Ajuste inadequado do controle de temperatura do compartimento refrigerador.	Ajuste-o corretamente, conforme o item "Sistema de controle de circulação de ar.	
	Incidência de luz solar direta ou outras fontes de calor próximos ao Refrigerador.	Ver "Instalação - Escolher o Local".	
	Circulação do ar prejudicada.	Desobstrua as saídas de ar.	
	Tempo excessivo de porta aberta.	Abra-a apenas o tempo necessário.	
Alimentos congelando no compartimento refrigerador	Ajuste inadequado do controle de temperatura do compartimento refrigerador.	Posicione corretamente o controle de temperatura.	
	Alimentos posicionados próximo às saídas de ar.	Reposicione os alimentos.	
	Alimentos muito úmidos.	Seque-os antes de armazená-los.	
Alimentos estão descongelando no compartimento congelador	Falta prolongada de energia elétrica.	Os alimentos armazenados no Freezer podem não estar em condições de serem consumidos. Verifique o estado de cada um deles.	
	Carregamento excessivo do compartimento freezer.	Respeite a capacidade de congelamento do seu refrigerador.	
	Refrigerador ligado recentemente.	Aguarde o resfriamento do Freezer.	
Alimentos não estão congelando adequadamente no compartimento congelador	Ajuste inadequado da temperatura no compartimento freezer.	Ajuste a temperatura no compartimento freezer para "temperatura máxima".	
	Alimentos posicionados próximo às saídas de ar.	Reposicione os alimentos.	
Formação excessiva de gelo no compartimento congelador	Porta do congelador não fecha.	Verificar se não há objetos, como toalhas no topo do refrigerador ou alimentos no interior do congelador que estão obstruindo o fechamento da porta.	

**PROVÁVEIS CAUSAS / CORREÇÕES**

Se o refrigerador apresenta ruídos anormais	Refrigerador encostado na parede.	Desencostar da parede, deixando 15 cm de folga.
	Refrigerador desnivelado.	Ajustar os pés niveladores conforme instruções, deixando o Refrigerador perfeitamente assentado no chão.
	Ruído por circulação de ar.	É um ruído normal característico do fluxo de ar em sistemas de refrigeração Frost Free.
Umidade excessiva na gaveta de legumes e verduras	Alimentos armazenados desembalados.	Embale-os adequadamente.
Alarme soando	Porta Aberta.	Feche a porta do refrigerador.
	Tensão da rede elétrica diferente da indicada no refrigerador.	Veja item "Instalação Elétrica".
	Queda de energia elétrica ou oscilação de tensão.	Retire o plugue da tomada e reconecte-o.



Especificações técnicas (**)

MODELO	TC56 / TC56S
Capacidade (litros) (norma IEC 62552/2007)	
Armaz. Refrigerador	346
Armaz. Freezer	126
Armazenamento Total	472
Bruta Refrigerador	354
Bruta Freezer	150
Bruta Total	504
Tempo máximo de conservação sem energia (horas)	8
Capacidade de congelamento a cada 24 horas (kg) (norma IEC 62552/2007)	6,0
Degelo	Automático
Altura mínima com pé nivelador (mm)	1890
Largura (mm)	700
* Profundidade com porta aberta (mm)	1360
Profundidade com porta fechada (mm)	732
Massa (kg)	71,7
Frequência	60
Gás refrigerante	R600a
Consumo de energia kWh/mês (norma IEC 62552/2007)	56,0

(*) inclui distância mínima até a parede.

(**) Todas as informações da tabela são válidas para 127V e 220V.

Atenção: Esse aparelho não é bivolt, verifique a tensão (V) correta da rede elétrica antes de ligar o aparelho.

É possível colocar até 20 kg sobre o aparelho.

Caso seja necessário, utilize um transformador com potência não inferior a 2000 VA.

IMPORTANTE

Este aparelho é destinado a uso doméstico e aplicações similares, tais como:

- Cozinha de uso do grupo de funcionários em lojas, escritórios e outros ambientes de trabalho;
- Casas de fazenda e por clientes em hotéis, motéis e outros ambientes tipo residenciais;
- Ambientes de meia-pensão;
- Buffet e aplicações similares não destinadas ao varejo.

Certificado de garantia



A fabricante Electrolux do Brasil S.A. concede garantia contra qualquer vício e/ou defeito de fabricação aplicável nas seguintes condições:

1. O início da vigência da garantia ocorre na data de emissão da competente nota fiscal de venda ao Consumidor correspondente ao produto a ser garantido com identificação, obrigatoriamente, de modelo e características do produto;
2. O prazo de vigência da garantia é de 12 (doze) meses contados a partir da data da emissão da nota fiscal preenchida conforme disposição do item "1" deste certificado e divididos da seguinte maneira:
 - a) 90 (noventa) dias de garantia legal; e
 - b) 9 (nove) meses de garantia contratual.
3. A fabricante não concede qualquer forma e/ou tipo de garantia para produtos desacompanhados de nota fiscal de venda ao Consumidor, ou produtos cuja nota fiscal esteja preenchida incorretamente (observar orientação do item "1" deste Certificado).
4. Exclui-se da garantia mencionada no item "2" acima casos de corrosão provocada por riscos, deformações ou similares decorrentes da utilização do produto, bem como eventos consequentes da aplicação de produtos químicos, abrasivos ou similares que provoquem eventos danosos à qualidade do material componente.

Condições desta Garantia:

5. Qualquer vício e/ou defeito que for constatado neste produto deve ser imediatamente comunicado ao Serviço Autorizado Continental mais próximo de sua residência, cujo contato e endereço podem ser encontrados no site da fabricante (www.continentalbrasil.com.br) ou informados pelo Serviço de Atendimento ao Consumidor Continental.
6. Esta garantia abrange a substituição de peças que apresentem vícios e/ou defeitos constatados como de fabricação, além da mão de obra utilizada no respectivo reparo.
7. Vidros, peças plásticas (botões, gavetas, capa dos puxadores, tampas, prateleiras, porta laticínios, frisos, acabamentos, emblemas, etc) e lâmpadas são garantidas contra vícios e/ou defeitos de fabricação apenas pelo prazo legal de 90 (noventa) dias, contados a partir da emissão da nota fiscal de compra do produto.

A Garantia perderá a Validade quando:

8. Houver remoção e/ou alteração do número de série ou da etiqueta de identificação do produto.
9. O produto for instalado e/ou utilizado em desacordo com o Manual de Instruções ou utilizado para fins diferentes do uso doméstico (uso comercial, laboratorial, industrial, etc). Também não terão nenhum tipo de cobertura pelas garantias (legal e contratual) os materiais ou alimentos armaze-



nados no interior do produto utilizado para os fins citados.

10. O produto for ligado em tensão diferente a qual foi destinado.

11. O produto tiver recebido maus tratos, descuidos ou ainda sofrer alterações, modificações ou consertos feitos por pessoas ou entidades não credenciadas pela Electrolux do Brasil S.A.

12. O vício ou defeito for causado por acidente ou má utilização do produto.

A Garantia concedida pelo Fabricante não cobrirá:

13. Despesas com a instalação do produto.

14. O não funcionamento ou falhas decorrentes de problemas de fornecimento de energia elétrica.

15 Despesas com transporte, peças, materiais e mão de obra para preparação do local onde será instalado o produto (ex. rede elétrica, conexões elétricas e hidráulicas, tomadas, alvenaria, aterramento, etc).

16. Chamadas relacionadas unicamente a orientação de uso constantes no Manual de Instruções ou no próprio produto serão passíveis de cobranças.

Outras disposições:

17. As despesas de deslocamento do Serviço Autorizado, para atendimento de produtos instalados fora do município de sua sede, obedecerão aos seguintes critérios:

a) para situações existentes nos primeiros 90 (noventa) dias seguintes à data de emissão da nota fiscal de venda ao Consumidor, as despesas serão suportadas pela fabricante;

b) para situações existentes após o 91º (nonagésimo primeiro) dia seguinte à data da emissão da nota fiscal de venda ao Consumidor, as despesas serão suportadas única e exclusivamente pelo Consumidor.

18. As despesas decorrentes e consequentes de instalação de peças que não pertençam ao produto são de responsabilidade única e exclusiva do Consumidor.

19. A Electrolux do Brasil S.A. declara que não há nenhuma outra pessoa física ou jurídica habilitada a fazer exceções ou assumir compromissos, em seu nome, referente ao presente Certificado de Garantia.

20. Este Certificado de Garantia é válido apenas para produtos vendidos e utilizados no território brasileiro, sendo que qualquer dúvida sobre as disposições do mesmo devem ser esclarecidas pelo Manual de Instruções, pelo site da fabricante ou pelo Serviço de Atendimento ao Consumidor Continental.

21. Para sua comodidade, preserve o Manual de Instruções, Certificado de Garantia e a Nota Fiscal do produto. Quando necessário, consulte a nossa Rede Nacional de Serviços Autorizados no site (www.continentalbrasil.com.br), ou o SAC através dos telefones (3003 7117 para capitais e regiões metropolitanas ou 0800 545 7000 para demais localidades).

www.continentalbrasil.com.br



3003 7117 Capitais e Regiões Metropolitanas
0800 545 7000 Demais Localidades



A17468101/B
G0025365/003
Out/19

Electrolux do Brasil S.A.
R. Ministro Gabriel Passos, 360
Fone: 41 3371-7000
CEP 81520-900
Curitiba - PR - Brasil
CNPJ 76.487.032/0001-25

Registre seu produto AQUI:
continentalbrasil.com.br/meucontinental



Consul

Guia Rápido

Lavadoras Consul
15 kg (CWH15A)
Como funciona seu produto

Fale com a Consul
Dúvidas, dicas, sugestões e informações sobre o produto? Acesse www.consul.com.br ou Ligue para 0800-010000. Horário de atendimento: 9h às 18h, de segunda a sexta-feira. Para mais informações, consulte o Guia de Instalação e Operação do Produto.



Comece por aqui. Se você quer tirar o máximo proveito da tecnologia contida neste produto, leia o Guia Rápido por completo.

INSTALE A LAVADORA

Realize a instalação seguindo as instruções do Manual do Produto que vem dentro da Lavadora. Garanta que o produto esteja nivelado para o seu correto funcionamento. Caso o gabinete da lavadora apresente filme protetivo, você pode retirá-lo. O filme protetivo não impacta na funcionalidade do produto.

ABASTEÇA SUA LAVADORA COM ROUPAS

Verifique nas etiquetas das roupas se elas podem ser lavadas na máquina. Não lave tecidos impermeáveis na Lavadora. Coloque as roupas abertas no cesto, distribuindo-as de maneira uniforme ao redor do agitador. A régua que se encontra dentro do cesto da Lavadora indica o nível de água. O mesmo nível que deve ser considerado no copo dosador para a quantidade ideal de sabão em pó.

ABASTEÇA SUA LAVADORA COM INSUMOS

ABASTEÇA O DISPENSER LIMPA FÁCIL

O Dispenser Limpa Fácil é um dispenser fixo que armazena em 2 compartimentos os produtos de limpeza e os distribui automaticamente durante as etapas de lavagem. Para usar basta abastecê-los conforme as instruções abaixo.

COMPARTIMENTO DE SABÃO



- Para abastecer o compartimento de sabão em pó, utilize o copo dosador que acompanha a sua lavadora.
- Dosagem Fácil:** Após colocar as roupas na lavadora, abasteça a quantidade de sabão em pó de acordo com o nível de água e nível de sujeira das roupas que serão selecionados no painel.
- Este compartimento pode ser abastecido apenas com sabão em pó e/ou alvejante em pó.
- Nunca coloque o sabão em pó direto sobre as roupas, pois isto poderá manchá-las.
- Caso queira utilizar sabão líquido, siga a recomendação que está na embalagem do fabricante de sabão. Nunca jogue o sabão diretamente nas roupas, pois isto poderá manchá-las.

- Sempre utilize o copo dosador para abastecer o compartimento de sabão em pó. A quantidade máxima de sabão que pode ser colocada neste compartimento é 240 ml (aproximadamente 1/2 gal).

Classificação para o nível de sujeira:

- Pouco sujas: Roupas que você usou apenas uma vez e não possuem manchas (ex.: roupas com suor).
- Sujas: Roupas que você usou mais de uma vez e que não possuem manchas.
- Muito sujas: roupas que você usou durante algum tempo ou com manchas (ex.: roupas de cama e banho).

COMPARTIMENTO DE AMACIANTE

- O uso de amaciante é opcional.
- Líquidos amaciantes são muito viscosos e podem deixar resíduos no compartimento. Neste caso, diluí-los com um pouco de água antes de usar.
- Não ultrapasse o nível máximo (MAX) do dispenser. Caso isto ocorra, o sifão pode dispensar o produto antes do tempo adequado, podendo manchar os tecidos.
- O nível máximo desse compartimento é indicado para o nível 4 de água. Reduza a quantidade do produto para os outros níveis de água.
- Nunca coloque o amaciante direto sobre as roupas, pois isto poderá manchá-las. Sempre utilize o dispenser de amaciante.
- Não utilize amaciante no ciclo panos de limpeza, pois este programa não aproveita o uso deste insumo.

COMPARTIMENTO DE TIRA MANCHAS LÍQUIDO

- O uso de Tira manchas é opcional.
- O Tira manchas auxilia no branqueamento e remoção das manchas.
- Abasteça com Tira manchas líquido no recipiente indicado no contorno do cesto da lavadora. Para evitar derramamento, utilize um recipiente com bico de despejo.
- Siga a quantidade recomendada pelo fabricante.
- Para o Tira manchas em pó utilize o compartimento de sabão e siga a quantidade recomendada pelo fabricante.
- Use água sanitária (alvejante clorado) somente para roupas brancas. Para tecidos coloridos, use Tira manchas especial sem cloro. Tira manchas clorado pode provocar desbotamento e/ou manchamento.

PROGRAME A LAVADORA



PROGRAMAS DE LAVAGEM

Programa	O que tem no programa	Tempo do programa (horas)*
Cama e banho	Molho + Lavagem + Enxágue + Centrifugação	1:36
Edredom	Molho + Lavagem + Enxágue + Centrifugação	1:33
Limpeza pesada	Molho + Lavagem + Enxágue + Centrifugação	2:04
Panos de limpeza**	Lavagem + Enxágue + Centrifugação	2:27
Tira odores	Lavagem + Enxágue + Centrifugação	0:56
Rápido	Lavagem + Enxágue + Centrifugação	0:29
Lavagem extra	Lavagem + Enxágue + Centrifugação	0:46
Branças	Molho + Lavagem + Enxágue + Centrifugação	1:42
Coloridas	Lavagem + Enxágue + Centrifugação	0:51
Faixas	Lavagem + Enxágue + Centrifugação	0:43
Jeans	Molho + Lavagem + Enxágue + Centrifugação	1:21
Uniforme	Molho + Lavagem + Enxágue + Centrifugação	1:55
Roupas infantis	Lavagem + Enxágue + Centrifugação	1:03
Roupas leves	Molho + Lavagem + Enxágue + Centrifugação	1:46
Roupas de bebê	Molho + Lavagem + Enxágue + Centrifugação	2:20
Limpeza da Lavadora***	Lavagem + Enxágue + Centrifugação	0:54

*Os tempos desta tabela são aproximados e NÃO consideram o tempo gasto com o enchimento e drenagem do produto, pois este tempo depende da instalação hidráulica de sua residência. Nos tempos apresentados foram considerados os programas conforme as configurações iniciais de cada programa.

**Não utilize amaciante no ciclo panos de limpeza, pois este programa não aproveita o uso deste insumo e pode apresentar mais de água diferentes dos demais ciclos.

***Este programa é específico para a limpeza da Lavadora e não deve ser usado para a lavagem de roupas.

1 Escolha o programa de lavagem mais adequado ao tipo das roupas.

2 Selecione o nível de água de acordo com a altura que as roupas atingiram na régua de nível do cesto.

3 Selecione o nível de sujeira das roupas:
 • Muito: para uma maior movimentação das roupas durante a lavagem, indicado para roupas com sujeiras mais difíceis de serem removidas.
 • Sujas: para movimentação normal das roupas durante a lavagem, isto é, menor movimentação.
 • Pouco: a agitação da Lavadora fica mais lenta para cuidar e lavar adequadamente os tecidos.

4 Se desejar, altere a quantidade e o tipo de enxágue. Os programas possuem o número de enxágues pré-definidos, mas se necessário, você poderá acrescentar ou reduzir a quantidade de enxágues, além de selecionar se deseja que seu enxágue seja eco ou normal:
 • Enxágue único: 1 enxágue.
 • Enxágue duplo: 2 enxágues.
 • Enxágue único + Eco: 1 enxágue com 10% a menos de água.
 • Enxágue duplo + Eco: 2 enxágues com 10% a menos de água.

5 Pressione a tecla Iniciar/Desligar para iniciar a lavagem.

AVANÇAR ETAPAS

Para retirar as adicionais etapas pressione a tecla avançar etapas até a etapa desejada.

IMPORTANTE

Durante a lavagem, o motor de programação permanecerá parado no programa escolhido. Você pode acompanhar a evolução da lavagem através das luzes traseiras de etapas, ao lado da tecla avançar etapas.

PROGRAMA LAVAGEM ECONÔMICA COM REUTILIZAÇÃO DE ÁGUA

- A luz da etapa de lavagem irá piscar, indicando o momento de reutilizar a água.
- Posicione a mangueira de saída onde deseja armazenar a água.
- Pressione o avançar etapas para acionar ou interromper a drenagem.
- Ao final da drenagem, a lavadora irá iniciar o enxágue automaticamente. Recoloque a mangueira no local de origem.

IMPORTANTE

Ciclo não reutiliza a água. Ao ser iniciado, o sistema aguarda 10 minutos, confirmando assim o nível de enchimento. Para finalizar a drenagem, pressione 2 vezes o botão avançar etapas, para iniciar a etapa enxágue.

INFORMAÇÕES IMPORTANTES DE FUNCIONAMENTO

SPRAY D'ÁGUA

Durante o enchimento, o jato de água é acionado para ajudar a molhar as roupas, melhorando o cuidado com os artigos.

IMPORTANTE

Após o término do enchimento, o spray d'água permanece e desce para alguns segundos para desviar seu sistema. Esta é uma característica normal do produto.

SISTEMA ANTI-DESBALANCEAMENTO

A sua Lavadora possui um sistema que identifica o desbalanceamento excessivo das roupas. Caso ocorra o desbalanceamento durante a centrifugação, a Lavadora entra em uma rotina especial que consiste em um novo enchimento a aplicação para tentar acender as roupas novamente. Se mesmo depois de tentativas de ajuste, as roupas ainda estiverem desbalanceadas, a Lavadora interrompe a centrifugação. Caso isto ocorra, pressione a tecla Iniciar/Desligar, abra a tampa e redistribua as roupas uniformemente ao redor do cesto. Para centrifugar novamente, avance até a etapa de centrifugação e pressione a tecla Iniciar/Desligar.

CICLO EDREDOM

Ciclo Edredom: Antes de lavar o Edredom, verifique a indicação na etiqueta da peça permitindo a lavagem à máquina. É recomendado a lavagem apenas de Edredom Casal. Sempre utilize o nível 4 de água (configuração padrão) e utilize, no máximo, a quantidade de sabão em pó representada pela indicação de muito sujeira no copo dosador, nível 3.

* Teste realizado com edredom dupla face casal 700 fios, tecido 100% algodão, enchimento 100% poliéster e dimensões 2,2 m x 2,4 m x 2,6 kg.



COMO LIMPAR A LAVADORA

ADVERTÊNCIA



Risco de Choque Elétrico

Retire o plugue da tomada antes de efetuar qualquer manutenção do produto.
Recoloque todos os componentes antes de ligar o produto.
Não seguir estas instruções pode trazer risco de morte ou choque elétrico.

LIMPEZA INTERNA DA LAVADORA

- A cada mês, faça a limpeza interna da Lavadora seguindo os 4 passos abaixo:
1. Configure o ciclo não exata nenhuma peça de roupa no interior da Lavadora.
 2. Coloque 12 litros de amaciante (água sanitária) diretamente no cesto.
 3. Selecione o programa **Limpeza Lavadora**.
 4. Deixe a Lavadora realizar o programa completo de lavagem.
- Caso necessário, limpe o cesto com um pano úmido e detergente neutro.

FILTRO DE FIAPOS

A cada lavagem realize a limpeza do filtro de fiaços que se encontra dentro do agitador.
Lave-o em água corrente e se necessário, faça uso de uma escova para auxiliar a limpeza.

DISPENSER LIMPA FÁCIL

1. Para realizar a limpeza do Dispenser Limpa Fácil de sua Lavadora, retire a moldura do compartimento e lave em água corrente. Para limpar o interior do compartimento utilize uma esponja ou pano macio.
2. Remova o sifão do compartimento de amaciante lavando-o. Lave com água corrente e uma esponja macia. Depois recoloque o sifão no compartimento.
3. An final recoloque a moldura.

IMPORTANTE

Ao final do ciclo é normal ter o acúmulo de água no dispenser pois durante a centrifugação a água que estava na parte superior do dispenser pode cair permanecendo nela até a próxima lavagem. Esta característica não diminui a vida útil do produto.

LIMPEZA EXTERNA DA LAVADORA



Para não danificar e aumentar a vida útil da sua Lavadora:
• Limpe a tampa sempre limpa, evitando acúmulo de resíduos. Nunca utilize limpadores abrasivos para não danificar o material utilizado na Lavadora.
• Use sabão neutro, aplicado com um pano macio. Nunca utilize álcool, removedores ou substâncias abrasivas, principalmente na tampa, pois poderia ocorrer uma reação química, danificando a Lavadora.

IMPORTANTE

Não utilize jatos de água ao limpar a sua Lavadora, para não danificar os componentes internos a que pode resultar em curto-circuito no aparelho.

LIMPEZA DA TELA-FILTRO DA MANGUEIRA DE ENTRADA



Sujeiras da rede de água de residência podem se depositar na tela-filtro da mangueira de entrada ocasionando uma diminuição na velocidade e na quantidade de água que entra na Lavadora. Faça isso com que ela demore para encher. Para limpar a tela-filtro da mangueira de entrada, desrosque a mangueira da torneira e utilize uma escova para limpar a tela.



IMPORTANTE

Mantenha a tela-filtro na posição correta que veio de fábrica. Nesse ponto, atenção que movimenta para trás na água observar o furo.

SOLUÇÃO DE DÚVIDAS

Dúvida	Possível causa	Solução
Panela piscando		
Luzes do nível 4 de água e molho alternando com a de centrifugação	Sobretensão. Produto contactado a uma tensão superior a tensão nominal do produto.	Verifique se a tensão da tomada é compatível com a tensão da Lavadora.
Luzes do nível 4 de água e molho alternando com a de centrifugação	Tempo de enchimento excedido	Verifique se a pressão de água está de acordo com a pressão especificada no Manual do Produto.
Lavadora não solta água		
Lavadora não solta água	Mangueira de saída de água está instalada acima de 1,20 m.	Reveja as informações de instalação e posicione a mangueira na altura adequada.
	Mangueira de saída de água dobrada.	Desdobre a mangueira.
Entrada de água pulsada no enxágue.	Característica do enchimento do enxágue.	Durante o último enxágue, o enchimento acontece de forma alternada entre os dois compartimentos para ajudar o dispensamento do amaciante.
Barulho/estalo		
Lavadora frepando	Lavadora não está nivelada.	Nivela os pés da Lavadora.
Barulho intermitente antes de iniciar o enxágue e a centrifugação.	Barulho da eletrobomba de drenagem.	Antes do início do enxágue e da centrifugação a bomba retira a água da Lavadora gerando um barulho intermitente característico e normal do produto.
Barulho no início da centrifugação.	Roupa desbalanceadas.	Redistribua as roupas ao redor do agitador e coloque a Lavadora para centrifugar novamente.
Agita e para		
Agita e para	Característica do programa de lavagem.	Característica normal do produto. Tanto no molho, quanto na lavagem e no enxágue, ocorrem agitações curtas e pausas.
Agitação lenta		
Agitação lenta.	Os programas de lavagem da Lavadora possuem agitações diferentes.	Veja as instruções do painel de sua Lavadora que se encontram na página da frente deste Guia.
Não centrifuga		
Demora para mictir o enxágue e a centrifugação.	Produto drenando a água antes da centrifugação e enxágue.	A centrifugação inicia-se em 5 min após o esvaziamento total da Lavadora.
Roupa mofoadas.	Centrifugação com roupas de tecido sintético junto a outros tecidos lex. algodoados.	Pieças lavar diferentes tecidos em diferentes lavagens. Alguns tecidos agem como uma barreira para a evaporação de água de outras peças, sendo mais mofoadas.
	Roupa desbalanceadas.	Redistribua as roupas ao redor do agitador e coloque a Lavadora para centrifugar novamente. Verifique se o nível de água selecionado está adequado com a quantidade de roupas colocadas na Lavadora.
Resíduo nos compartimentos		
Resíduo no Dispenser Limpa Fácil.	Baixa pressão de água.	Consulte um encanador ou a companhia de fornecimento de água.
	Sabão empedrado.	Não utilize sabão empedrado. Verifique o prazo de validade do sabão.
	Amaciante muito viscoso.	Utilize o amaciante antes de colocá-lo no dispenser.
	Característica do produto.	Ao final do ciclo é normal ter o acúmulo de água no dispenser pois durante a centrifugação a água que está na parte superior do dispenser pode cair, permanecendo nela até a próxima lavagem. Esta característica não diminui a vida útil do produto.
Manchas amareladas ou com cor de ferrugem		
Manchas amareladas ou com cor de ferrugem	Abastecimento de água.	Verifique se a água que sai da torneira está amarelada utilizando um pano branco. Neste caso, consulte um encanador.
Entrada de água na centrifugação		
Entrada de água quando selecionar o enxágue e a centrifugação.	Característica do produto.	A entrada de água ocorre para distribuir uniformemente as roupas ao redor do agitador, evitando desbalanceamento, trepidação ou movimentação do produto.

Dúvida	Possível causa	Solução
Bolinhas de sujeira ou Manchas		
Bolinhas/manchas pretas ou cinzas com aspecto oleoso.	Quantidade de sabão inadequada.	Seguir recomendações de quantidade de sabão deste Guia Rápido de Uso.
	Amaciante muito viscoso.	Se o amaciante que você costuma usar for mais viscoso, procure diluí-lo em água, respeitando a quantidade máxima de 120 ml.
	Muito amaciante.	Não ultrapasse a quantidade máxima de amaciante 120 ml, caso contrário, o amaciante será dispensado nas roupas antes do momento adequado.
	Falta de limpeza interna da Lavadora.	A cada mês, faça o limpeza interna da Lavadora seguindo as orientações deste Guia.
Pulso no motor		
Pulso no motor após iterações abertura e fechamento da tampa ou queda de energia em etapas de drenagem e centrifugação.	Característica do produto - rotina de proteção.	Sem ação.
Não funciona		
Produto não funciona após abertura e fechamento da tampamóvel.	Característica do produto - rotina de proteção.	Pressionar a tecla iniciar/desligar após o fechamento da tampa móvel.

Caso o botão seja removido, para recolocar siga os seguintes procedimentos:
1. Cure o teletor até o chanfro ficar na horizontal e apontado para baixo.
2. Insira o botão com a seta indicando o programa limpeza lavadora.

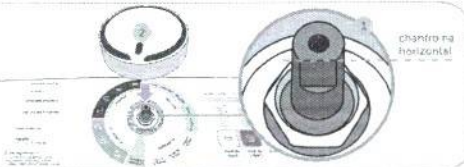

DADOS TÉCNICOS

Modelo	CWH15A
Dimensão e peso sem embalagem	
Altura com a tampa fechada (pés na máxima)	100 cm
Altura com a tampa aberta (pés na máxima)	140 cm
Largura	63 cm
Profundidade	70 cm
Peso	38 kg
Consumo máximo de energia*	0,465 kWh
127 V / 220 V	
Consumo máximo de água*	186 litros
127 V / 220 V	
Capacidade de roupa seca*	15 kg
Tensão	127 V-220 V-
Varição de tensão admitida	106 a 132 V-139 a 242 V-

* Programa Pano de Limpeza, Molho, Nível de água 4, Nível de sujeira muito baixo, Enxágue único.
* A capacidade nominal é declarada com base em uma carga de roupas específica para testes. Esta carga é composta por diferentes itens, cuja caracterização são especificadas pelo Programa de Desenvolvimento, Indústria e Comércio Exterior - MDIC, nº 185. Para um bom desempenho da sua Lavadora, o volume das roupas também deve ser considerado, pois existem certos tipos de artigos que, apesar de leves, são volumosos e podem não caber na máquina de lavar inválidando sua lavagem em razão da diminuição do espaço interno do produto (por exemplo, tecidos sintéticos de modo geral e artigos com enchimento de espuma).

 Midea

SECADORA

11,2 kg

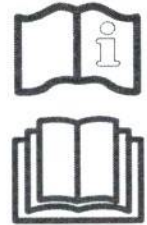

MANUAL DO USUÁRIO

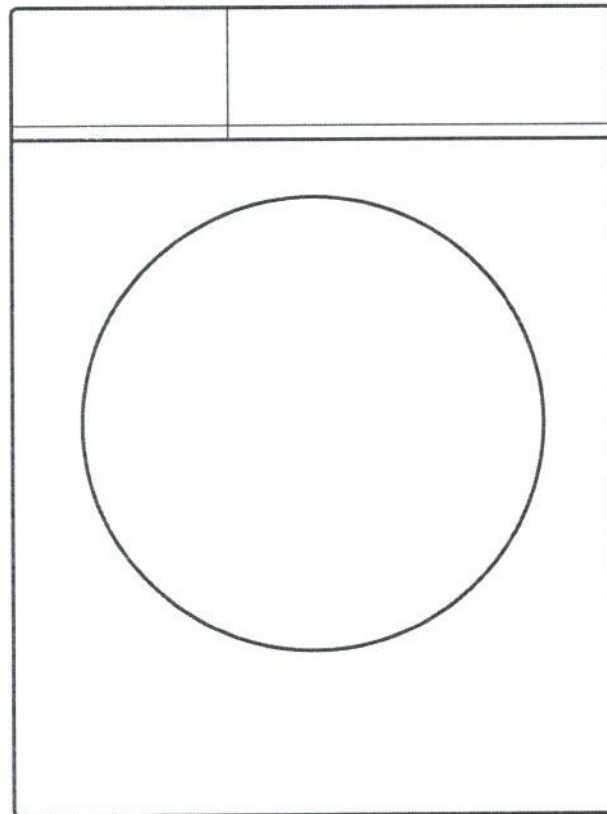

MODELOS:

MD100A112

www.midea.com/br

Obrigado por escolher a Midea!



A Midea é uma empresa comprometida com o bem-estar das pessoas. Com a combinação de design inteligente e tecnologia, seu novo equipamento trará novas experiências e deixará seu dia a dia muito mais agradável. Uma receita simples que fez da Midea uma das maiores fabricantes de eletrodomésticos e condicionadores de ar do mundo.

Este manual foi feito especialmente para que você conheça todas as características do seu aparelho, além de informações sobre manutenção, execução de serviços e claro, como obter o máximo das suas funcionalidades.

Caso precise de informações adicionais ou tenha dúvidas sobre a garantia, entre em contato através do nosso Serviço de Atendimento ao Consumidor, pelos telefones ou pelo site abaixo.



SAC - Serviço de Atendimento ao Consumidor
3003 1005 (capitais e regiões metropolitanas)
0800 648 1005 (demais localidades)

<https://www.midea.com/br/contato/>

SUSTENTABILIDADE

Os componentes desse produto e sua embalagem são recicláveis. Não descarte no lixo comum.

Existe um sistema de reciclagem de eletrodomésticos e eletroeletrônicos que tem como principal objetivo a preservação do meio ambiente. Esse processo é chamado de logística reversa e a ABREE é a entidade gestora da qual somos associados, que gerencia a logística reversa de nossos produtos e suas embalagens. Existem pontos de recebimento espalhados por sua cidade. Ao levar o eletroeletrônico ou eletrodoméstico até lá, eles serão corretamente armazenados e depois terão o correto destino até a reciclagem. Confira no site da ABREE o ponto de coleta mais próximo a você:

<http://www.abree.org.br/pontos-de-recebimento>

Agradecemos sua colaboração para tornarmos este planeta cada dia mais verde!





CONTEÚDO

OBSERVAÇÕES IMPORTANTES	4
1 - SEGURANÇA	5
1.1 - Medidas Importantes de Segurança	5
2 - DESCRIÇÃO DO APARELHO	8
2.1 - Características Técnicas Gerais	8
2.2 - Partes e Componentes	9
2.3 - Acessórios	9
2.4 - Dimensões do Aparelho	10
3 - INSTALAÇÃO	10
3.1 - Recomendações Gerais	10
3.2 - Local de Instalação	11
3.3 - Espaçamento e Nivelamento	11
3.4 - Fixação do Duto de Exaustão Flexível	12
3.5 - Nivelamento e Ajuste dos Pés	13
3.6 - Instruções para Instalação Elétrica	14
4 - VERIFICAÇÃO E CUIDADOS COM AS SUAS ROUPAS	15
4.1 - Preparação para a Secagem das Roupas	15
4.2 - Verificações para a Secagem de Roupas	16
5 - CARACTERÍSTICAS DO PAINEL DE CONTROLE	17
5.1 - Seletor De Programas	17
5.2 - Display	18
5.3 - Painel de Opções	18
6 - UTILIZANDO SUA SECADORA	19
7 - TABELA DE PROGRAMAS	20
8 - LIMPEZA E MANUTENÇÃO	22
8.1 - Interruptor de Segurança	23
9 - SOLUÇÃO DE PROBLEMAS	24
10 - CÓDIGOS DE ALARME NO DISPLAY	25

OBSERVAÇÕES IMPORTANTES

O manual do usuário que acompanha seu aparelho foi desenvolvido com o objetivo de esclarecer quaisquer dúvidas que possam surgir durante o uso, instalação e manutenção. Além disso, ele contém informações importantes sobre segurança que, se seguidas corretamente, podem garantir o bom funcionamento deste e, mais importante, garantir a sua segurança.

Este manual do usuário também está disponível em nosso site; em caso de perda por favor acesse-o através do endereço eletrônico: <http://www.midea.com/br>.

Pensando no consumidor, este manual foi produzido com textos objetivos e claros, imagens e fotos que facilitam o entendimento dos procedimentos descritos e com observações que requerem maior atenção para o melhor uso do aparelho.

Algumas figuras/fotos apresentadas neste manual podem ter sido feitas com equipamentos similares ou com a retirada de proteções/componentes para facilitar a representação, entretanto o modelo real adquirido é que deverá ser considerado.

NOTA

Indica ao usuário detalhes sobre o funcionamento do aparelho, geralmente recomendações da melhor utilização deste.

IMPORTANTE

Indica ao usuário observações muito importantes sobre o funcionamento, evitando práticas inseguras, as quais podem resultar em danos a pessoas ou a propriedade, mas também a saúde do usuário se não realizados corretamente.

PERIGO

Indica ao usuário procedimentos que requerem maior atenção. São recomendações e advertências que devem ser consideradas para garantir a segurança e integridade física dos usuários ou a sua propriedade.

1 - SEGURANÇA

Para garantir o melhor desempenho de seu produto, leia atentamente todas as recomendações a seguir. Não descarte o Manual do Usuário, guarde-o para eventuais consultas. Leia todas as instruções antes de usar o aparelho.

1.1 - Medidas Importantes de Segurança

Para reduzir os riscos de choques elétricos, queimaduras, ferimentos pessoais ou danos ao equipamento, siga as recomendações básicas de segurança ao usar este aparelho:

PERIGO

Este aparelho não se destina à utilização por pessoas (inclusive crianças) com capacidades físicas, sensoriais ou mentais reduzidas, ou por pessoas com falta de experiência e conhecimento, a menos que tenham recebido instruções referentes à utilização do aparelho ou estejam sob a supervisão de uma pessoa responsável pela sua segurança.

Recomenda-se que as crianças sejam vigiadas para assegurar que elas não estejam brincando com o aparelho.

IMPORTANTE

- Instale-o apenas em conformidade com as instruções de instalação fornecidas neste Manual do Usuário.
- Retire as proteções da embalagem com cuidado, para não danificar o aparelho e seus componentes.
- Mantenha o material da embalagem fora do alcance de crianças, após desembalar a sua Secadora Midea.
- Verifique se a tensão da rede elétrica no local de instalação é a mesma do aparelho.

IMPORTANTE

A adaptação e a preparação do local para a instalação do produto, tais como: rede hidráulica, alvenaria, carpintaria, preparação da rede elétrica do ambiente (tomada, disjuntor, bitola de cabos, eletroduto, etc), é de inteira responsabilidade do usuário/consumidor.

NOTAS

- Este aparelho não deve ser instalado embutido.
- Evite instalar o aparelho em um local onde exista a incidência de raios solares.

IMPORTANTE

O aparelho não deve ser instalado atrás de uma porta com fechadura, uma porta de correr ou de uma porta com dobradiças no lado oposto à secadora, de um modo que a completa abertura da porta da secadora seja impedida.

PERIGO

- Recomenda-se que a instalação, movimentação e manuseio da secadora seja feita por duas pessoas.
- A movimentação da secadora deve ser realizada SEMPRE pelas laterais do produto. Não segure o produto pela parte frontal ou traseira.
- NUNCA coloque as mãos sob o aparelho, podem existir arestas que venham a causar ferimentos.

IMPORTANTE

Para máquinas de lavar roupa com abertura de ventilação na base, assegure que tapetes não obstruam as aberturas.

1.1 - Medidas Importantes de Segurança (continuação)

NOTAS

- Este aparelho é destinado para uso doméstico ou similar, tais como:
 - Lavanderias de funcionários em lojas, escritórios ou outros ambientes de trabalho;
 - Para uso por clientes em hotéis, motéis e outros ambientes de tipo residencial;
 - Ambientes do tipo pousada.
- Este aparelho não se destina a utilização em ambientes comerciais.
- Não armazene nem use este aparelho em ambientes externos (ao ar livre).
- Não utilize o produto para outros fins além dos previstos neste Manual do Usuário.

PERIGO

Se o cordão de alimentação estiver danificado, ele deve ser substituído pelo fabricante, agente autorizado ou pessoa qualificada, afim de evitar riscos.

IMPORTANTE

- Observe que haja adequada ventilação, a fim de evitar o refluxo de gases caso hajam outros aparelhos no ambiente (por exemplo: aparelhos movidos por combustíveis - incluindo lareiras, etc).
- Não instale o aparelho em locais muito úmidos, com altas temperaturas nem próximos de fontes de calor (fogão, forno, aquecedores, etc).

NOTAS

- Utilize o duto de exaustão flexível fornecido juntamente com o aparelho. Dutos antigos não devem ser utilizados.
- Não instale o produto perto de um ponto de gás.

PERIGO

- Evite manusear o aparelho e o cabo de alimentação com os pés e as mãos úmidos e/ou pés descalços.
- Para se proteger contra choques elétricos, não mergulhe o cabo de alimentação elétrica nem o plugue em água ou em qualquer outro líquido.
- Mantenha o cabo de alimentação longe de superfícies aquecidas.
- Fique atento para que o cabo elétrico não esteja dobrado ou pressionado por algum móvel ou pelo próprio aparelho.

IMPORTANTE

Ao desconectar o aparelho da tomada **NUNCA** puxe pelo cabo de alimentação, faça sempre segurando pelo plugue.

NOTAS

- Se a porta ou as vedações da porta estiverem danificadas, a secadora não deverá ser utilizada. Entre em contato com o SAC Midea para solicitar atendimento.
- Não apoie ou coloque objetos pesados sobre a porta da secadora quando esta estiver aberta.
- A porta do aparelho não deve ser deixada na posição aberta uma vez que esta pode representar um risco de tropeço ou esbarrão, com possível queda do aparelho e consequentes danos materiais e/ou pessoais.

IMPORTANTE

O uso de acessórios não recomendados pela Midea podem resultar em danos a pessoas ou a propriedade.

PERIGO

- NÃO utilize extensões, conectores do tipo "T", benjamins ou adaptadores. Use sempre uma tomada exclusiva para o aparelho.
- Não utilize estabilizador ou "No-break" de computadores.
- O uso de acessórios não recomendados pela Midea podem resultar em danos a pessoas ou a propriedade.

IMPORTANTE

Este aparelho não é destinado a ser operado por meio de um temporizador externo ou sistema de controle remoto separado.

PERIGO

NUNCA obstrua a saída de ar do duto de exaustão flexível. Não é recomendável colocar roupas ou quaisquer outros itens (tais como tapetes ou tênis) sobre a parte traseira do aparelho.

PERIGO

- Em caso de mau funcionamento ou se observar fumaça desligue ou desconecte o plugue da tomada e entre em contato com o SAC Midea para solicitar atendimento.
- NÃO UTILIZE o aparelho após este ter apresentado defeito, ter sofrido algum dano ou mesmo com o cabo de alimentação danificado. Entre em contato com o SAC Midea para solicitar atendimento.

NOTA

Retire o plugue da tomada sempre que for fazer limpeza ou manutenção.

IMPORTANTE

Remova todos os objetos dos bolsos como isqueiros ou fósforo.

IMPORTANTE

O filtro de fiapos deve ser limpo frequentemente.

NOTA

Amaciantes de tecidos, ou substâncias similares, devem ser utilizados de acordo com as instruções do fabricante de amaciantes.

IMPORTANTE

- Não seque itens não lavados na secadora
- A secadora não deve ser utilizada se produtos químicos industriais foram utilizados para limpeza.
- Itens manchados com substâncias como óleo de cozinha, acetona, álcool, gasolina, querosene, removedores de manchas, terebintina, ceras e removedores de cera devem ser lavados em água quente com uma quantidade extra de detergente antes de serem secos na secadora.
- Itens como espuma de borracha (espuma de látex), toucas de banho, tecidos impermeáveis, peças e roupas com borracha ou travesseiros equipados com almofadas de espuma de borracha não devem ser secos na secadora.
- Peças acolchoadas, que contenham borracha, com espuma de borracha ou materiais similares não devem ser secas no aparelho, pois apresentam risco de incêndio.

PERIGO

Não seque tecidos contendo resíduos de fixador ou sprays de cabelo, acetona ou soluções semelhantes não devem ser secos no aparelho, para evitar a formação de vapores nocivos.

NOTA

Os fiapos não devem ficar acumulados ao redor da secadora.

1.1 - Medidas Importantes de Segurança (continuação)

IMPORTANTE

Nunca interrompa o ciclo de secagem a não ser que os itens sejam rapidamente removidos e espalhados a fim de dissipar o calor.

NOTA

A parte final do ciclo da secadora ocorre sem calor para assegurar que os itens esfriem de maneira que não sejam danificados.

IMPORTANTE

- Nunca force a abertura da porta quando o aparelho estiver em operação.
- Evite tocar a superfície interna do aparelho, pois esta área fica muito quente durante e após a secagem.
- Não é recomendado colocar objetos pesados ou recipientes com líquido em cima do aparelho. Derrubar líquidos sobre a secadora poderá causar mau funcionamento ou choques elétricos.

PERIGO

Ao descartar o aparelho, a porta deve ser retirada. Secadoras que estejam fora de operação podem apresentar perigo eminente, especialmente a crianças, pois, ao brincarem com o produto, podem ficar presas em seu interior, com risco grave de falta de ar e até mesmo de um acidente fatal.

NOTAS

- Para não perder a garantia e para evitar problemas futuros este aparelho deve receber manutenção apenas de técnicos de serviço de empresas credenciadas. Contate o SAC Midea mais próximo para realizar um exame, reparo ou ajuste.
- A Nota Fiscal e o Certificado de Garantia são documentos importantes e devem ser guardados para efeito de garantia.

2 - DESCRIÇÃO DO APARELHO

2.1 - Características Técnicas Gerais

MODELOS	MD100A112/WW-01	MD100A112/WW-02
Tensão (V)	127	220
Frequência (Hz)	60	
Potência (W)	1550	1800
Capacidade de secagem, roupa centrifugada (kg)	11,2	
Capacidade de secagem, massa máxima de material têxtil seco* (kg)	10,1	
Dimensões externas (mm) (LxAxP)	595 x 840 x 555	
Massa (peso) do produto (kg)	30	

* Este produto é certificado conforme a norma de segurança elétrica IEC60.335-2-11. A carga padrão utilizada nesta norma é especificada em sua composição, dimensão, gramatura e massa têxtil seca em Kg.

2.2 - Partes e Componentes

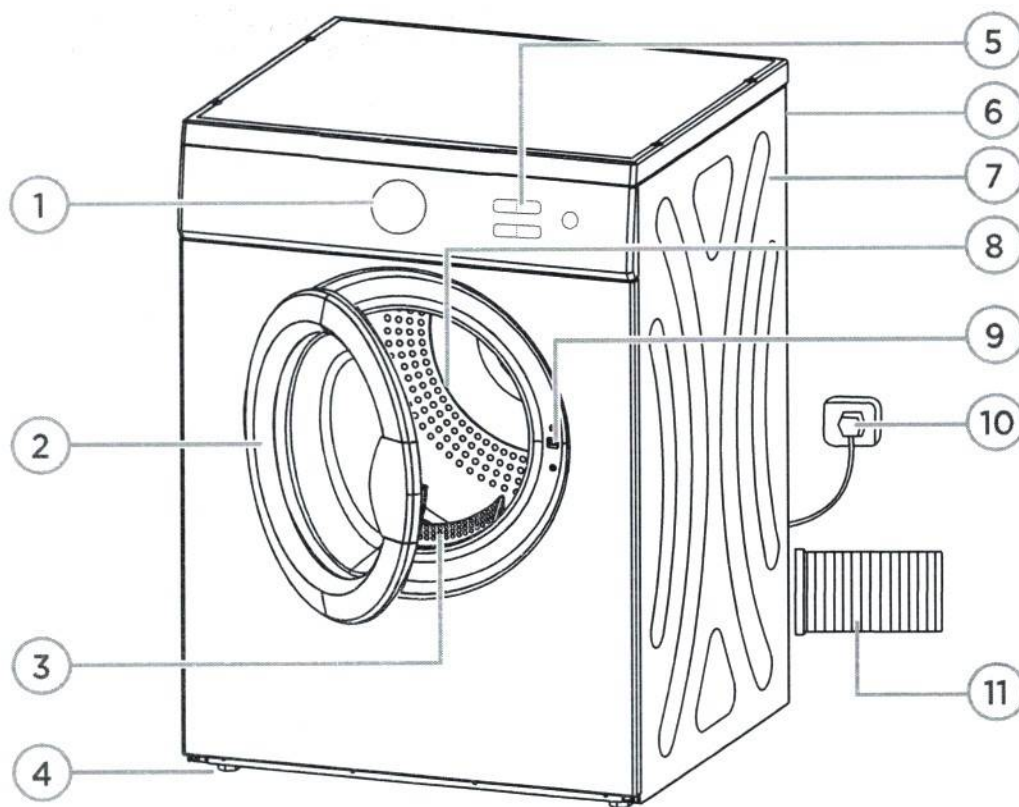

- | | |
|--|-------------------------------|
| 1. Seletor de programas e display | 7. Gabinete |
| 2. Porta | 8. Tambor |
| 3. Filtro de fiapos | 9. Trava da porta |
| 4. Pés reguláveis | 10. Cabo de alimentação |
| 5. Painel de opções | 11. Duto de exaustão flexível |
| 6. Interruptor de segurança (traseiro) | |

2.3 - Acessórios



1

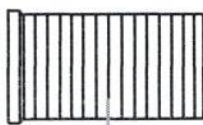

2

1. Manual
2. Duto de Exaustão Flexível

2.4 - Dimensões do Aparelho

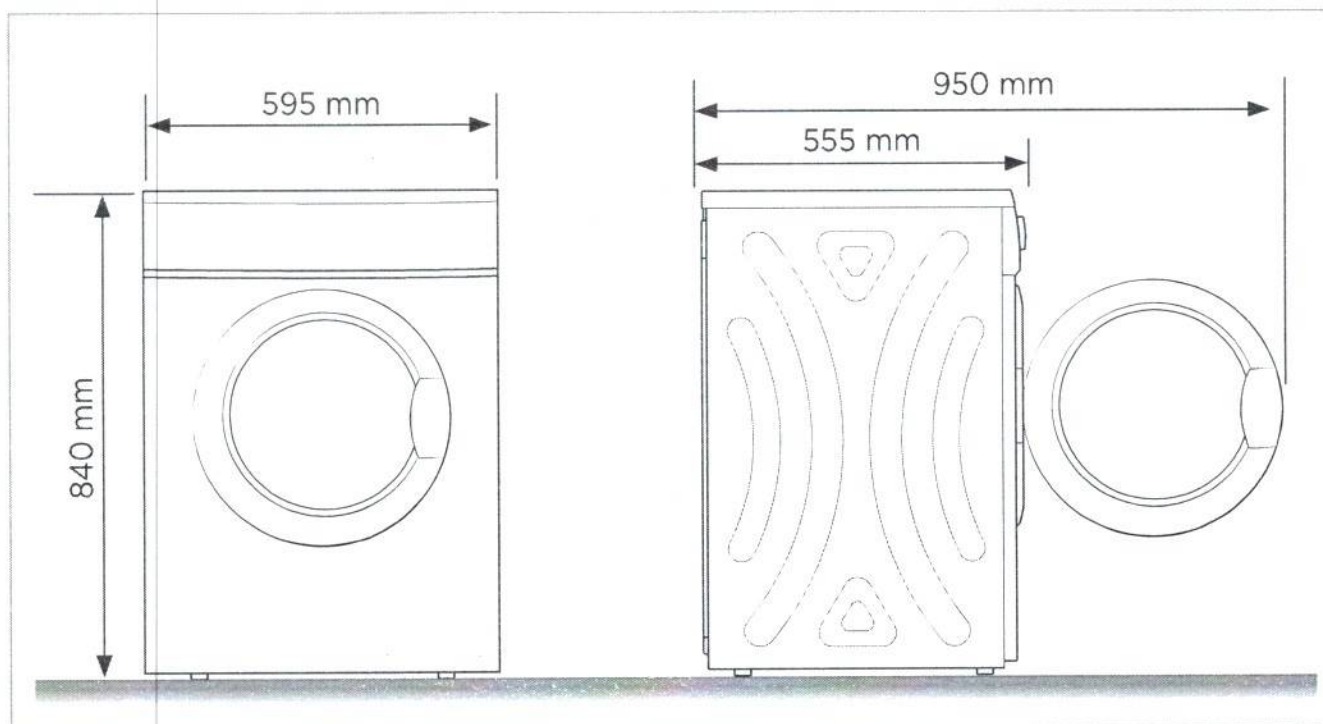

3 - INSTALAÇÃO

3.1 - Recomendações Gerais

NOTAS

- O aparelho deve ser transportado na posição vertical. Veja as recomendações na embalagem (caixa) de transporte.
- Antes da instalação do aparelho remova completamente a embalagem, inclusive a base inferior e protetores plásticos. É recomendável que a instalação seja feita por duas pessoas.
- Confira se todos os acessórios/componentes foram recebidos e em perfeito estado.
- Não exerça nenhuma pressão sobre qualquer componente e não fique de pé sobre o aparelho. Deformações e danos podem prejudicar o funcionamento.
- Tenha cuidado ao manusear o aparelho.

PERIGO

- Rasgue todos os sacos plásticos e descarte-os adequadamente, estes materiais podem representar risco potencial para crianças e animais.
- **Risco de choque elétrico!** Não conecte o plugue do aparelho na tomada antes de finalizar a instalação.



3.2 - Local de Instalação

NOTAS

- Instale o aparelho em um local seco e afastado da incidência direta de luz solar. A luz do sol poderá danificar a pintura.
- No local de instalação, é recomendável que a secadora fique livre para completa abertura da porta.
- Caso na instalação seja utilizado um conduto para escape de gases este deverá ser exclusivo para o aparelho.
- O ar de escape não deve ser descarregado juntamente com gases de eletrodomésticos a gás ou mesmo com aparelhos que funcionam com outros combustíveis.

1. Instale o aparelho em um piso que seja resistente o suficiente para suportá-lo, inclusive quando estiver totalmente cheio.
2. A secadora deve ser instalada em um local plano e nivelado, e próximo a uma tomada elétrica adequada.
3. NUNCA instale o produto sobre tapetes ou carpetes.
4. Utilize o comprimento do cabo de alimentação do produto para realizar a instalação mais adequada.
5. Utilize o comprimento do duto de exaustão flexível para realizar a instalação mais adequada. Este pode ser instalado reto, para direita ou esquerda ou para cima.

PERIGO

NUNCA armazene componentes químicos e inflamáveis próximo da secadora de roupas.

3.3 - Espaçamento e Nivelamento

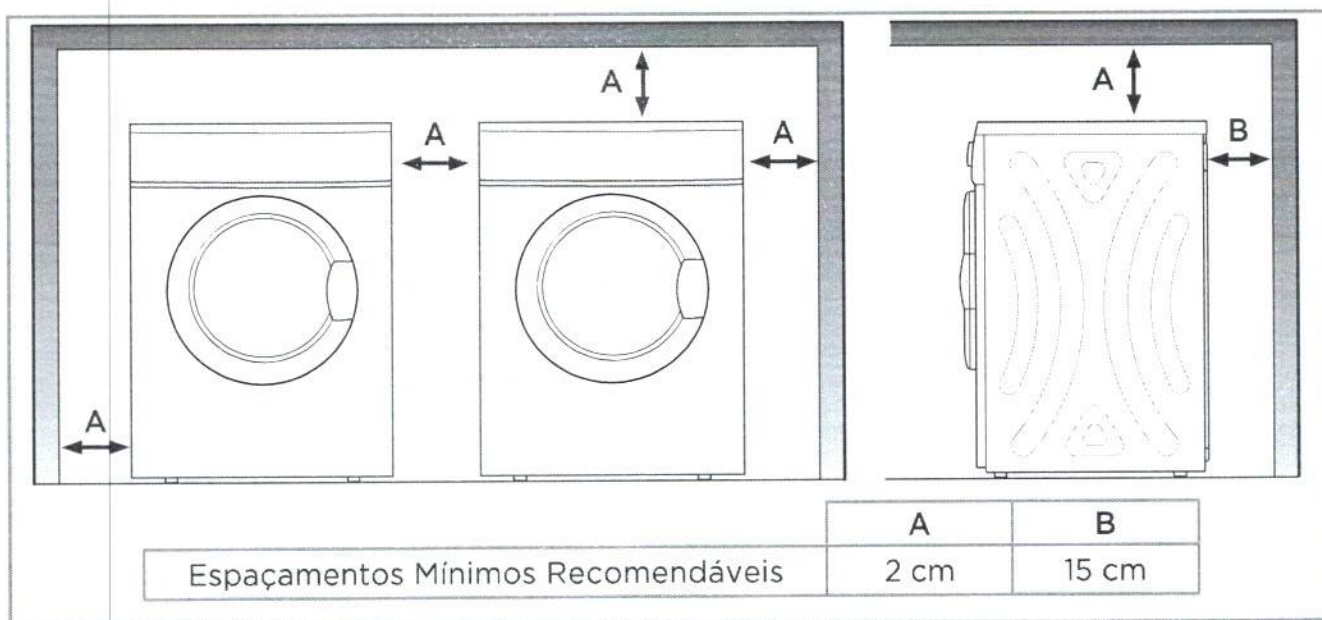

3.4 - Fixação do Duto de Exaustão Flexível

NOTA

Durante o funcionamento da secadora de roupas, há exaustão do ar quente e úmido. Esta exaustão deve ser direcionada para o ambiente externo para uma correta instalação.

Para instalar o duto de exaustão flexível, siga o procedimento abaixo:

1. Encaixe uma das extremidades do duto de exaustão flexível ao bocal de saída de ar, posicionado na parte traseira da secadora, em seguida fixe-o, girando para o lado direito, até ficar apertado, ver figura 1.
2. A outra extremidade do duto de exaustão flexível deverá ser direcionada para o ambiente externo, consulte os exemplos de posicionamentos recomendados nas figuras 2a e 2b.

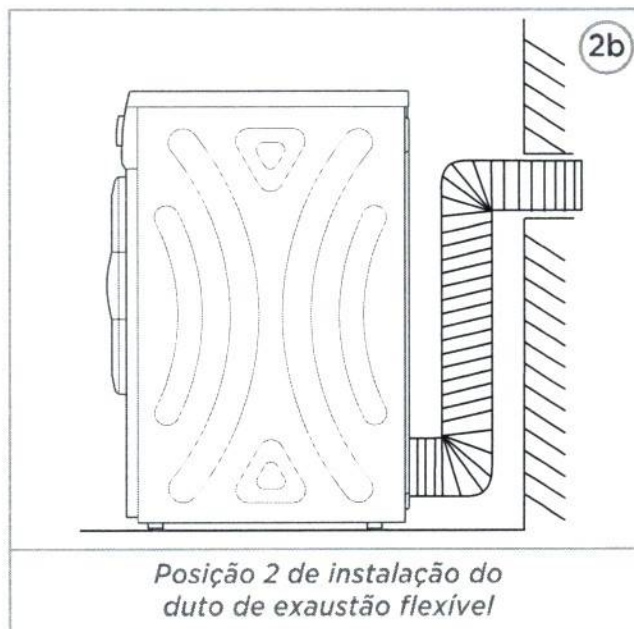
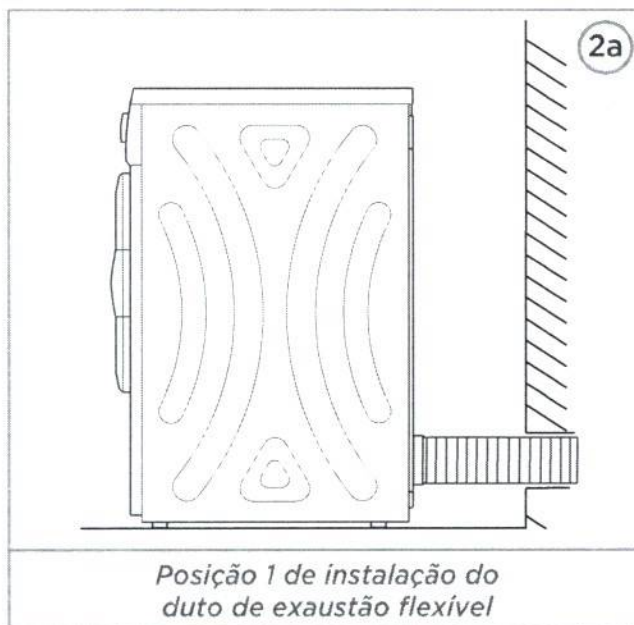
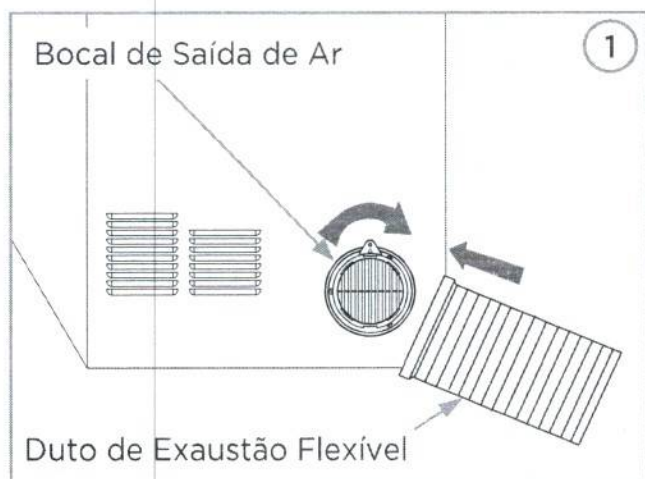

PERIGO

- Não instalar o duto de exaustão flexível conforme descrito neste manual poderá trazer riscos à segurança e integridade física dos usuários ou a sua propriedade.
- Se a exaustão do ar quente e úmido for direcionada para o interior do ambiente do local de instalação, pode ocasionar a sensação de ar pesado e de difícil respiração, além da formação de gotículas de água no ambiente e possível deterioração de pinturas, rebocos, massa corrida, gesso ou madeiras localizadas atrás da secadora ou para onde o duto de exaustão flexível for direcionado.
- NUNCA obstrua o duto de exaustão flexível. A incorreta exaustão do ar quente e úmido pode gerar superaquecimento e afetar a segurança e integridade física dos usuários ou a sua propriedade.

3.5 - Nivelamento e Ajuste dos Pés

NOTAS

- Todos os quatro pés da secadora são ajustáveis.
- A secadora possui uma altura de ajuste de até 2 centímetros.

1. Após posicionada no local de instalação, utilize uma ferramenta de nível de bolha (não acompanha o produto) para verificar a estabilidade e nivelamento da secadora.
2. Utilizando sua mão ou uma chave de boca nº 24 (não acompanha o produto), gire os pés niveladores para fazer o ajuste do nivelamento.
3. Verifique se o aparelho está nivelado utilizando novamente o nível de bolha (não acompanha o produto).
4. Caso ainda não esteja, repita o procedimento nos demais pés girando-os até que o aparelho esteja corretamente nivelado ao piso, tanto vertical quanto horizontalmente.

IMPORTANTE

Em caso de desnivelamento, a sua Secadora Midea poderá apresentar ruído, vibração e até mudar de posição durante o funcionamento.

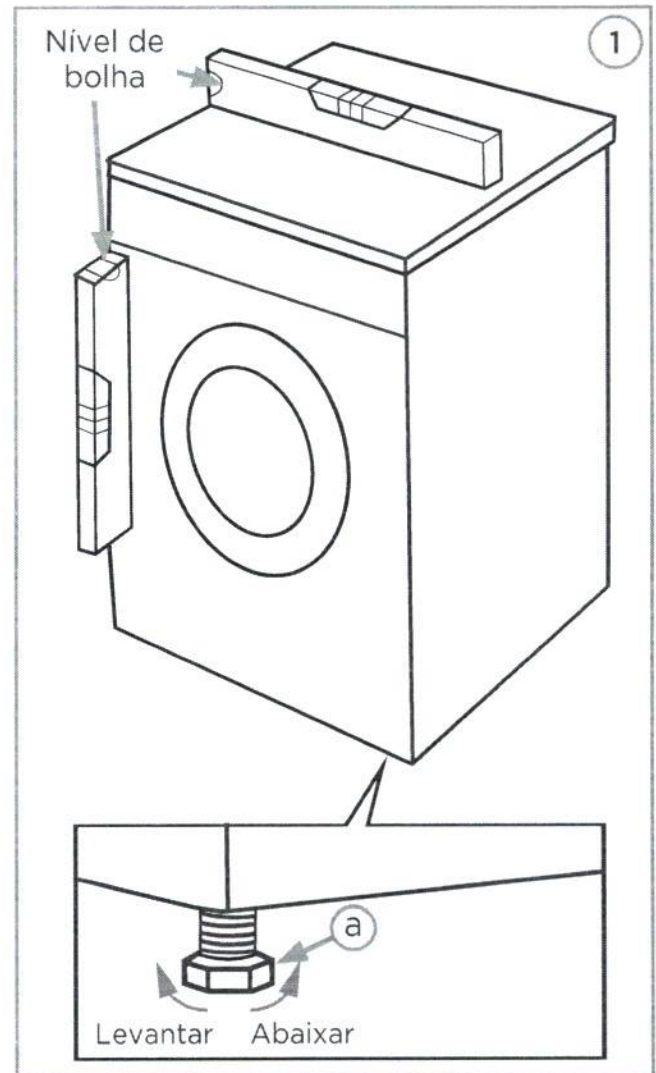

3.6 - Instruções para Instalação Elétrica

IMPORTANTE

- Não utilize adaptadores, extensões, benjamins ou conectores "T".
- Este aparelho NÃO é bivolt. Verifique atentamente a tensão do aparelho antes de ligá-lo na tomada.
- A tomada elétrica, por motivo de segurança, deve estar localizada em um local de fácil acesso após a instalação do aparelho.
- Conecte este aparelho a uma tomada exclusiva.
- Este aparelho é equipado com cabo de alimentação e plugue de aterramento e deverá ser ligado em uma rede elétrica com aterramento de acordo com a norma NBR 5410 (instalações elétricas de baixa tensão).
- O aterramento garante a proteção do usuário contra choques elétricos através das partes metálicas do aparelho.
- A tomada utilizada pelo aparelho deve estar com o fio terra devidamente conectado internamente.
- Não remova o pino de aterramento do plugue do cabo de alimentação.
- Sua secadora está equipada com o cabo de alimentação com plugue 2P+T (2 polos + terra) está de acordo com o novo padrão NBR 14136.

PERIGO

O aparelho está equipado com cabo de alimentação com plugue de corrente elétrica nominal mínima de 20A e deve ser conectado a uma tomada elétrica que suporte no mínimo uma corrente elétrica nominal de 20A.

Tipo de Linha Elétrica (B1)

Nº condutores (de cobre) carregados: 2	
Capacidade de condução de corrente (A)	Seção Nominal do cabo (mm ²)
24,0	2,5

NOTA

No exemplo acima consideramos a utilização de uma tomada elétrica exclusiva para o aparelho.

PERIGO

- Por medidas de segurança este aparelho deve receber manutenção apenas de técnicos de serviço de empresas credenciadas.
- Consulte sempre um profissional habilitado para realizar as instalações elétricas
- Não seguir as instruções Midea podem trazer risco de vida, incêndio ou choque elétrico.

4 - VERIFICAÇÃO E CUIDADOS COM AS SUAS ROUPAS

A Midea tem a preocupação com seu conforto, qualidade e a preservação de suas roupas. A seguir evidenciamos algumas recomendações para melhor uso de sua secadora e suas roupas. Sempre considere as informações nas etiquetas de cada roupa antes de realizar a secagem.

4.1 - Preparação para a Secagem das Roupas

1. Antes da secagem é necessário lavar e centrifugar completamente as roupas em uma máquina de lavar roupa.
2. Para uma secagem uniforme, selecione as roupas de acordo com o tipo de tecido e o programa de secagem. Uma rápida verificação e separação das roupas por cores pode evitar que peças claras e escuras sejam secas juntas, diminuindo a chance de ocorrerem manchas e desbotamento na cor do tecido.
3. Roupas sensíveis à temperatura devem ser secas conforme indicado nas etiquetas. Caso contrário, pode causar alteração de cor ou mesmo deformação do tecido.
4. Roupas íntimas que possuam reforços metálicos (como por exemplo: fios de arame finos) não devem ser colocadas na secadora, pois caso estes itens se soltem durante a secagem poderão causar danos ao aparelho.
5. Antes da secagem, feche os zíperes, ganchos e ilhós; retire também fitas e faixas de tecido, etc.

IMPORTANTE

- Não seque roupas sem etiqueta com a descrição dos requisitos de secagem.
- Não seque roupas que não estejam molhadas ou úmidas. Isto pode ressecar os tecidos e deixá-los enrugados.
- Não seque as roupas após o processo de limpeza a seco.
- Não é recomendável secar roupas e itens muito volumosos, tais como: casacos de pele, colchas e edredons pesados, cortinas grossas ou sacos de dormir.
- Algumas roupas também poderão ter sua forma e cor alterada se não forem secas de acordo com a temperatura de secagem recomendada.

IMPORTANTE

É recomendável que após instalar o aparelho e antes da primeira utilização, a secadora seja ligada sem roupas dentro do cesto, utilizando o programa *rápido* 57, deixando que o tempo total do ciclo seja completado, evitando possíveis odores que estejam no tambor. O isolamento térmico do aparelho produzirá durante alguns minutos odores característicos. Esta é uma condição normal e estes odores serão dissipados após finalizada esta operação.

Retirar itens dos bolsos das roupas antes de serem colocadas na secadora

Certifique-se sempre de que os bolsos das roupas estejam vazios antes de serem secas na secadora; itens rígidos tais como canetas, chaves, moedas, esqueiros etc, podem incorrer em problemas de operação ou até mesmo danificar o aparelho.

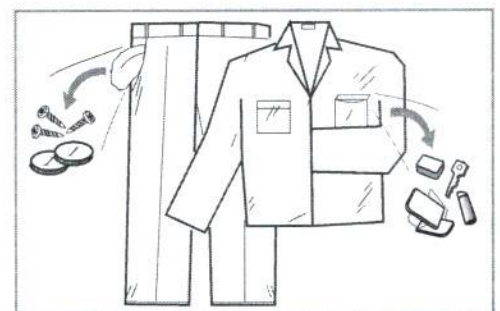

4.2 - Verificações para a Secagem de Roupas

Sempre observe as etiquetas dos vestuários para verificar os itens que podem ser secos no aparelho. Os símbolos a seguir referem-se as indicações recomendadas no tratamento de roupas:

LAVAGEM NORMAL	PASSÁVEL COM FERRO	SECAGEM EM VARAL
LAVAGEM DELICADA	NÃO PODE SER PASSADO A FERRO	PASSÁVEL A FERRO COM AUXÍLIO DE PANO
LAVAGEM QUENTE (MÁX. 40°C)	PODE SER PASSADO A FERRO (MÁX. 100°C)	PASSÁVEL A FERRO COM VAPOR
LAVAGEM MANUAL	PODE SER PASSADO A FERRO (MÁX. 150°C)	SECAR APÓS A LAVAGEM
NÃO LAVAR COM ÁGUA	LAVAGEM A SECO	SECAR À SOMBRA
LAVAGEM COM ALVEJANTE	NÃO LAVAR A SECO	SECAGEM A QUENTE
NÃO UTILIZAR ALVEJANTES	LAVAGEM A SECO COM QUALQUER SOLVENTE	NÃO SECAR EM SECADORA
LAVAGEM COM ALVEJANTE CLORADO	LAVAGEM A SECO COM SOLVENTE DE PETRÓLEO	SECAR DE PREFERÊNCIA EM CABIDE
NÃO UTILIZAR ALVEJANTE CLORADO	LAVAGEM NORMAL	NÃO TORCER
SECAR POR TURBILHONAMENTO MÉDIO (MÁX. 150°C)	SECAR NA POSIÇÃO HORIZONTAL	NÃO LAVAR EM MÁQUINA
SECAR POR TURBILHONAMENTO BAIXO (MÁX. 110°C)	PODE SER ESTENDIDO PARA SECAR	

Esses símbolos podem ser combinados com outros para descrever, com detalhes, a forma mais adequada de tratamento de roupas.

IMPORTANTE

NUNCA ultrapasse a capacidade máxima do aparelho, o excesso de carga poderá alterar os efeitos de secagem e/ou danificar o aparelho.

5 - CARACTERÍSTICAS DO PAINEL DE CONTROLE



Seletor de Programas e Display

Painel de Opções

Tecnologia Smart Sec

Os programas com o símbolo  possuem a tecnologia Smart Sec, que ajusta automaticamente o tempo de secagem das suas roupas conforme a necessidade.

Tecnologia Healthguard

A tecnologia Healthguard elimina germes e bactérias das suas roupas. Ela realiza ciclo de 60 minutos com temperatura de até 60°C. Esta função está disponível no programa *esterilizar* de sua Secadora Midea.

5.1 - Seletor De Programas

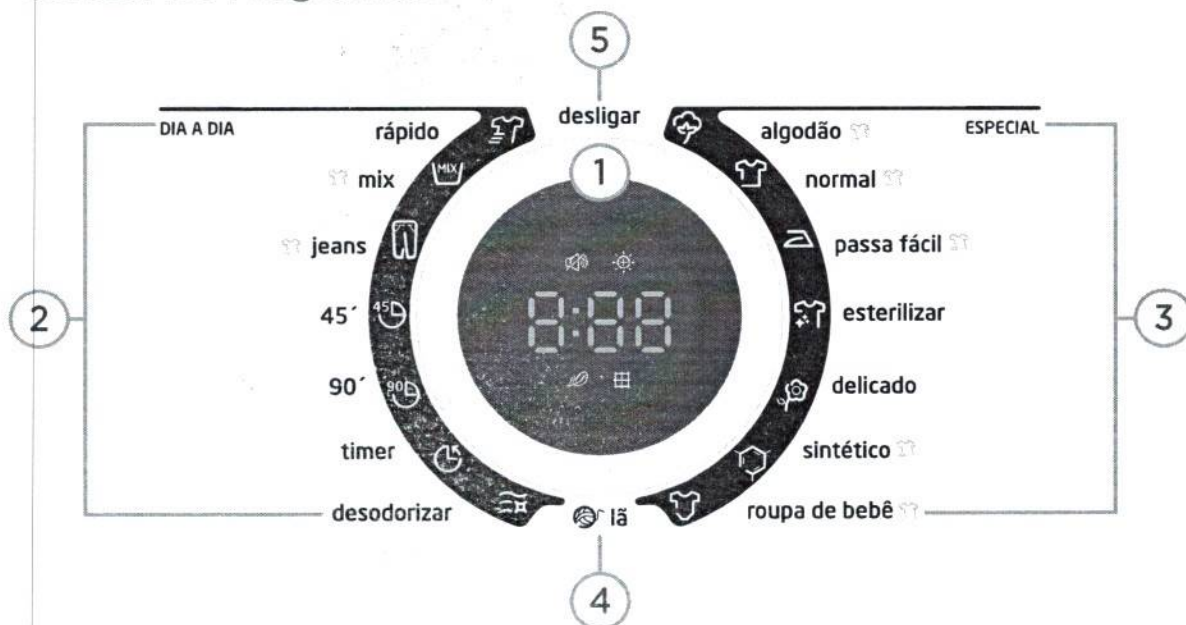

1. Botão seletor de programas: gire o botão seletor de programas até o ícone correspondente ao programa mais adequado conforme sua necessidade.
2. Ícones de seleção do menu de programas DIA A DIA com as opções: *rápido*, *mix*, *jeans*, *45'*, *90'*, *timer* e *desodorizar*.
3. Ícones de seleção do menu de programas ESPECIAL com as opções: *algodão*, *normal*, *passa fácil*, *esterilizar*, *delicado*, *sintético* e *roupa de bebê*.
4. Menu dedicado a lã.
5. Desligar

5.2 - Display

O display mostra a programação de acordo com as opções selecionadas e funções ativas da sua secadora.

1. Mostra o tempo das funções escolhidas e mostra "CL" quando o bloqueio de painel está ativo.
2. Indica que os sinais sonoros da secadora estão desativados.
3. Indica que a função intensidade foi selecionada.
4. Indica que a função antirrugas foi selecionada.
5. Indica que há a necessidade de limpeza do filtro de fiapos.

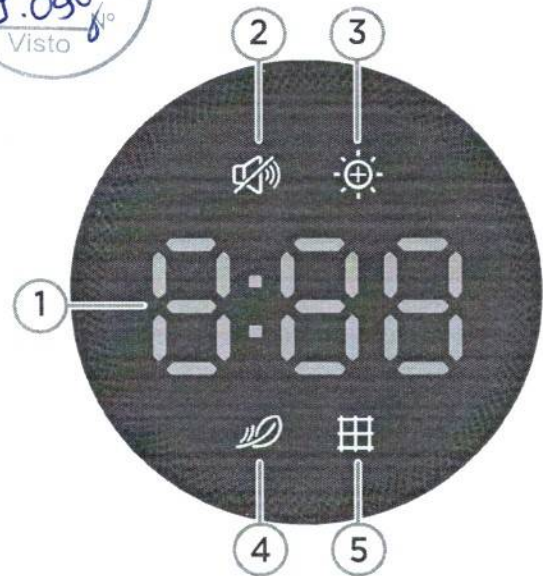

5.3 - Painel de Opções



1. **Tecla INICIAR/pausar:** Pressione para iniciar ou pausar o aparelho.
2. **Tecla intensidade:** Pressione para selecionar o nível de intensidade de secagem das roupas, este entre 3 níveis. Possuindo três graus diferentes para escolha, sendo o tempo de secagem aumentado em 3 minutos a cada grau selecionado.
3. **Tecla tempo:** Pressione para ajustar o tempo de secagem em intervalos de 10 minutos. Disponível apenas na função *timer*.
4. **Tecla antirrugas:** Pressione para selecionar a função *antirrugas*, quando selecionado o mesmo opera por até 2 horas. Utilizado para acionar a função antirrugas com qualquer dos programas disponíveis no final do ciclo de secagem. Esta função restaura roupas enrugadas removendo vincos de roupas, por exemplo, guardadas em roupeiros ou em uma mala, ou ainda de itens que tenham permanecido na secadora por muito tempo após o término do ciclo.
5. **Tecla adiar início:** Pressione-o para adiar o início da secagem, entre 1 a 24 horas. Para uma seleção mais rápida, mantenha-o pressionado.
6. **Função travar painel:** Pressione junto as teclas *antirrugas* e *intensidade* por 3 segundos para bloquear o painel.
7. **Função silenciar:** Pressione junto as teclas *adiar início* e *tempo* por 3 segundos para desativar e ativar os sinais sonoros da secadora. A campainha indicará, através de um sinal sonoro, quando há alteração das programações e funções e ao finalizar os ciclos de secagem.



6 - UTILIZANDO SUA SECADORA

Para utilizar sua secadora de roupas Midea siga as instruções a seguir:

PERIGO

- SEMPRE antes de cada utilização realize a limpeza do filtro de fiapos.
- NUNCA realize a secagem de roupas que possuam materiais como: juta e sisal, linho, etc.
- NUNCA deixe velas, incensos, cigarros e semelhantes acesos próximo da secadora de roupas.
- NUNCA utilize amaciantes do tipo papel na secadora de roupas.

1. Certifique-se de ter observado as instruções dos itens 4.1 - *Preparação para a Secagem das Roupas* e 4.2 - *Verificações para a Secagem de Roupas*.
2. Abra a porta da sua secadora e insira as roupas centrifugadas a serem secas. Para uma melhor performance de sua secadora verifique o item 7 - *Tabela de Programas*.
3. Feche a porta da sua secadora sempre verificando seu encaixe e se não há nenhuma peça de roupa impedindo ou impossibilitando seu fechamento.
4. Gire o botão seletor de programas, selecionado o programa mais adequado para as roupas colocadas na secadora. Para auxiliar nesta etapa, verifique o item 5.1 - *Seletor De Programas* para compreensão do painel da secadora e o item 7- *Tabela de Programas* que contempla a tabela dos programas.
5. Caso você deseje adicionar alguma das opções descritas no item 5.3 - *Painel de Opções*, faça-as processando a opção desejada. Para auxiliar nesta etapa, verifique o item 7 - *Tabela de Programas* que contempla a tabela dos programas.
6. Com seu programa selecionado e seus opcionais escolhidos, pressione a tecla *INICIAR/pausar* para iniciar a secagem.
7. No display será mostrado os opcionais escolhidos, além do tempo restante para a finalização do processo.
8. Ao terminar a secagem, sua Secadora Midea emite “bips” indicando o encerramento do processo, além de mostrar no display o símbolo “” de limpeza do filtro de fiapos.

NOTA

- A função grau de intensidade não estará disponível para todos os programas.
- Após cada utilização da secadora, realize a limpeza e verificação do filtro de fiapos, isso garante o correto funcionamento e eficiência do aparelho.

IMPORTANTE

Ao aproximar da finalização da secagem, os últimos 3 minutos (ou 10 minutos para programas superiores a 1h), a secadora funcionará apenas com ar frio (sem aquecimento), portanto evitando que as roupas fiquem enrugadas e muito quentes para a retirada, assim evitando possíveis queimaduras ou mesmo a ocorrência de choque estático.

7 - TABELA DE PROGRAMAS

Modelos MD100A112/WW-01 (127V)



PROGRAMA	Capacidade máx. de carga seca (kg)	Duração do programa (h:min)	Smart Sec	Opções			Aplicação/Propriedades
				Adiar início (h)	Antirrugas	Tempo	
lã	-	0:08	X	1 - 24	Sim	X	Para roupas em lã em geral.
DIA A DIA							
rápido	0,6	0:40	Sim	1 - 24	Sim	X	Aquecimento e secagem rápida para baixa carga de roupas.
mix	7,0	2:05	Sim	1 - 24	Sim	Sim (3 níveis)	Roupas de tecidos diversos com maior tempo de secagem.
jeans	5,0	1:55	Sim	1 - 24	Sim	Sim (3 níveis)	Jeans ou roupas que foram centrifugadas em alta velocidade previamente em uma lava-roupas.
45'	-	0:45	X	1 - 24	Sim	X	Tempo de secagem de 45 minutos.
90'	-	1:30	X	1 - 24	Sim	X	Tempo de secagem de 90 minutos.
timer	-	0:10	X	1 - 24	Sim	Sim 0:10 - 2:00	Tempo ajustável de 10 minutos até 2 horas.
desodorizar	-	0:20	X	1 - 24	Sim	X	Auxilia na remoção de odores desagradáveis das roupas.
ESPECIAL							
algodão	7,0	3:10	Sim	1 - 24	Sim	Sim (3 níveis)	Roupas de algodão em geral, camisetas, camisas, blusas, moletons, meias, etc. com maior tempo de secagem.
normal	7,0	3:00	Sim	1 - 24	Sim	Sim (3 níveis)	Para secar itens de uso diário, toalhas de banho e rosto, calças, roupas de ginástica, etc. com menor tempo de secagem.
passa fácil	7,0	2:20	Sim	1 - 24	Sim	X	Roupas com tecidos em geral ainda não completamente secas, adequadas para serem passadas a ferro.
esterilizar	-	1:00	X	1 - 24	Sim	Sim (3 níveis)	Elimina germes e bactérias das suas roupas, realizando ciclo de 60 minutos com temperatura de até 60 °C.
delicado	0,6	0:30	Sim	1 - 24	Sim	X	Roupas delicadas e tecidos leves (lingerie, blusas de tecido fino, linho, etc.) e itens previamente lavados a mão; temperatura de secagem mais baixa
sintético	3,0	1:10	Sim	1 - 24	Sim	Sim (3 níveis)	Roupas de tecidos sintéticos, malhas e tecidos que não necessitem ser passados a ferro.
roupa de bebê	1,0	1:00	Sim	1 - 24	Sim	Sim (3 níveis)	Roupas pequenas e com tecidos delicados.

NOTAS

- Os tempos dos programas podem sofrer alterações de acordo com a carga de roupas e a tecnologia Smart Sec.
- Os programas padrões são uma sugestão do fabricante, o usuário pode escolher o programa apropriado de acordo com seus hábitos e necessidades.



Modelos MD100A112/WW-02 (220V)

PROGRAMA	Capacidade máx. de carga seca (kg)	Duração do programa (h:min)	Smart Sec.	Opções			Aplicação/Propriedades
				Adiar Início (h)	Antirrugas	Tempo	
lã	-	0:08	X	1 - 24	Sim	X	Para roupas em lã em geral.
DIA A DIA							
rápido	0,6	0:40	X	1 - 24	Sim	X	Aquecimento e secagem rápida para baixa carga de roupas.
mix	7,0	1:55	Sim	1 - 24	Sim	Sim (3 níveis)	Roupas de tecidos diversos com maior tempo de secagem.
jeans	5,0	1:45	Sim	1 - 24	Sim	Sim (3 níveis)	Jeans ou roupas que foram centrifugadas em alta velocidade previamente em uma lava-roupas.
45'	-	0:45	X	1 - 24	Sim	X	Tempo de secagem de 45 minutos.
90'	-	1:30	X	1 - 24	Sim	X	Tempo de secagem de 90 minutos.
timer	-	0:10	X	1 - 24	Sim	Sim 0:10 - 2:00	Tempo ajustável de 10 minutos até 2 horas.
desodorizar	-	0:20	X	1 - 24	Sim	X	Auxilia na remoção de odores desagradáveis das roupas.
ESPECIAL							
algodão	7,0	2:40	Sim	1 - 24	Sim	Sim (3 níveis)	Roupas de algodão em geral, camisetas, camisas, blusas, moletons, meias, etc. com maior tempo de secagem.
normal	7,0	2:30	Sim	1 - 24	Sim	Sim (3 níveis)	Para secar itens de uso diário, toalhas de banho e rosto, calças, roupas de ginástica, etc. com menor tempo de secagem.
passa fácil	7,0	1:50	Sim	1 - 24	Sim	X	Roupas com tecidos em geral ainda não completamente secas, adequadas para serem passadas a ferro.
esterilizar	-	1:00	X	1 - 24	Sim	Sim (3 níveis)	Elimina germes e bactérias das suas roupas, realizando ciclo de 60 minutos com temperatura de até 60 °C.
delicado	0,6	0:30	Sim	1 - 24	Sim	X	Roupas delicadas e tecidos leves (lingerie, blusas de tecido fino, linho, etc.) e itens previamente lavados a mão; temperatura de secagem mais baixa
sintético	3,0	1:01	Sim	1 - 24	Sim	Sim (3 níveis)	Roupas de tecidos sintéticos, malhas e tecidos que não necessitem ser passados a ferro.
roupa de bebê	1,0	0:51	Sim	1 - 24	Sim	Sim (3 níveis)	Roupas pequenas e com tecidos delicados.

NOTAS

- Os tempos dos programas podem sofrer alterações de acordo com a carga de roupas e a tecnologia Smart Sec.
- Os programas padrões são uma sugestão do fabricante, o usuário pode escolher o programa apropriado de acordo com seus hábitos e necessidades.

8 - LIMPEZA E MANUTENÇÃO

PERIGO

Risco de choque elétrico!

NUNCA realize nenhuma limpeza ou manutenção no equipamento energizado. Retire o plugue da tomada e desligue o disjuntor da sua secadora.

IMPORTANTE

Os cuidados no manuseio, utilização, limpeza e manutenção podem prolongar a vida útil da secadora.

- NUNCA despeje água diretamente em qualquer parte do aparelho para lavá-lo.
- NUNCA utilize fluídos inflamáveis (álcool, querosene, gasolina, ácidos, sabões amoníacos, etc) ou produtos que liberem vapores químicos (tóxicos, corrosivos, com risco de explosão), ácidos ou abrasivos (saponáceos, esponjas ou lã de aço, etc.) para a limpeza.
- NUNCA utilize máquinas automáticas para limpeza da sua secadora.

Limpeza do filtro de fiapos

PERIGO

O filtro de fiapos deve ser limpo frequentemente.

O filtro de fiapos está localizado junto a porta da secadora e deve ser limpo após cada secagem. Para realizar a limpeza siga as instruções a seguir:

1. Com a porta aberta remova o filtro puxando-o para cima ("a" - Fig. 1).
2. O filtro de fiapos pode ser desmontado para facilitar a limpeza.
 - Puxe para frente a parte frontal do filtro ("a" - Fig. 2) ou pressione os encaixes em ambos os lados nos cantos inferiores ("b" - Fig. 2) para soltar a parte frontal do filtro.
 - Retire os fiapos com uma escova macia, para não danificar as telas, e em seguida limpe o filtro com um pano úmido.
3. Se o filtro estiver muito sujo, lave-o delicadamente com água morna e sabão.
4. Deixe o filtro secar completamente antes de colocá-lo novamente na secadora.

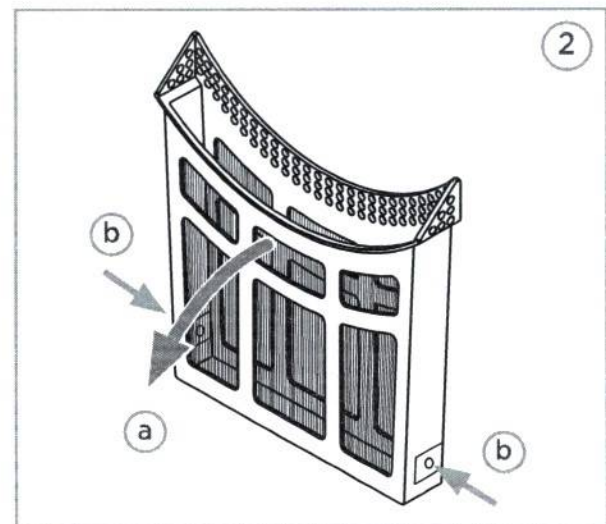
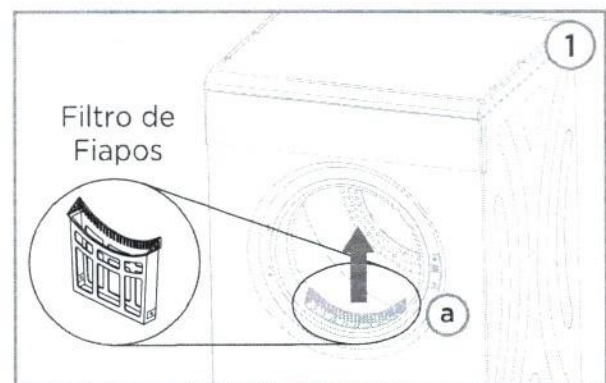

PERIGO

NUNCA utilize a secadora:

- Sem o filtro de fiapos.
- Com o filtro de fiapos úmido ou molhado.
- Com o filtro de fiapos quebrado ou danificado.
- Com o filtro de fiapos sujo/obstruído.

PERIGO

Para o correto funcionamento da secadora, o filtro de fiapos deve ser limpo obrigatoriamente a cada ciclo. Utilizar a sua secadora com o filtro sujo ou obstruído pode gerar superaquecimento no sistema de secagem.

Limpeza e manutenção do gabinete

A manutenção apropriada do aparelho pode estender sua vida útil. Quando necessário a parte externa pode ser limpa com sabão neutro não abrasivo diluído. Se houver presença de água utilize um pano para removê-la imediatamente. Não utilize objetos afiados na limpeza, pois podem arranhar o gabinete do aparelho.

- Utilize um pano macio e úmido para limpeza do gabinete.
- Não despeje água diretamente para limpar o aparelho.

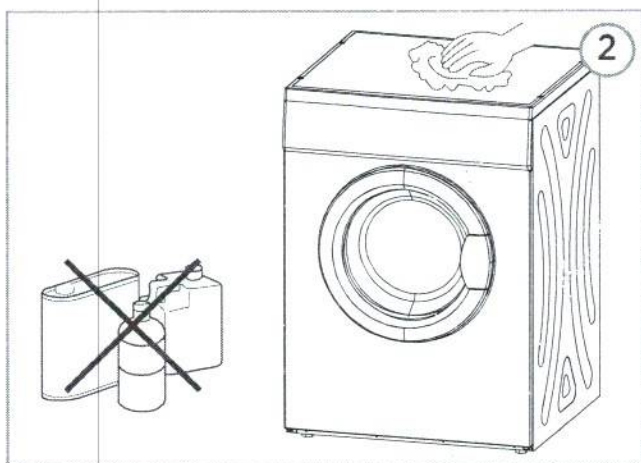

Limpeza do tambor interno

O tambor deve ser limpo apenas com sabão neutro não abrasivo e um pano úmido. Nunca utilize esponja de aço ou produtos abrasivos. Após a limpeza, deixe a porta aberta por algum tempo para secagem completa da parte interna do aparelho.

Limpeza da vedação da porta

A borracha de vedação da porta poderá reter fiapos após a secagem das roupas. É recomendável fazer regularmente uma limpeza desta vedação. Faça este procedimento com o tambor vazio.

- Abra a porta e limpe a borracha utilizando uma esponja macia, passando-a ao redor de toda a vedação.
- Após a limpeza, deixe a porta do aparelho aberta por algum tempo para secagem completa da vedação.

8.1 - Interruptor de Segurança

Este aparelho possui um interruptor de segurança ativado através da temperatura interna da secadora. Veja a seguir como utilizá-lo:

1. O botão reiniciar ("a" - Fig. 3) está localizado no painel traseiro do aparelho.
2. Se a sua secadora não estiver aquecendo, aperte este botão para reiniciá-la, antes da secadora voltar a aquecer. Talvez seja necessário esperar 10 minutos para o resfriamento adequado.
3. O motivo mais comum para que ocorra superaquecimento da secadora é que haja obstrução do filtro de fiapos.
4. Limpe o filtro de fiapos após cada uso, evitando o superaquecimento da secadora.

O interruptor de segurança poderá ser ativado pelas seguintes razões:

1. Filtro de fiapos bloqueado.
2. Saídas de exaustão da parte traseira da secadora estão bloqueadas.
3. Pouca ventilação no ambiente em que a secadora está instalada - abra uma janela ou porta
4. Algum item pequeno de vestuário sugado pelo filtro, por exemplo: um lenço.
5. Pressione com seu dedo o botão para reiniciar a secadora.

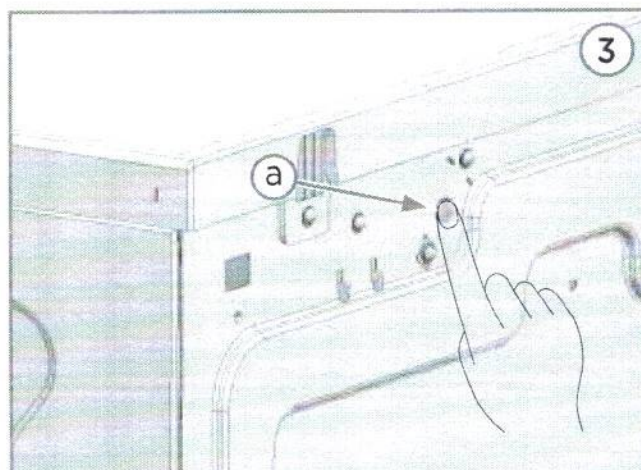

9 - SOLUÇÃO DE PROBLEMAS

Caso o produto apresente algum problema de funcionamento, antes de ligar para o SAC Midea é aconselhável que verifique a tabela abaixo com os problemas mais frequentes, causas prováveis e soluções propostas. Caso o problema identificado não seja nenhum destes abaixo ou então a solução sugerida não seja suficiente, entre em contato com o SAC Midea.

PROBLEMA	CAUSA POSSÍVEL	VERIFICAÇÃO/SOLUÇÃO
<p>Secadora não liga</p> <p>Significa que a Secadora não emite nenhum sinal sonoro ou luminoso quando rotacionado o seletor de programas.</p>	<ul style="list-style-type: none"> Falta de energia elétrica na tomada onde a Secadora está ligada. Secadora não está ligada corretamente em uma tomada. Seletor de programas não está funcionando corretamente. 	<ul style="list-style-type: none"> Verificar se há energia elétrica no local e na tomada em que a Secadora está sendo conectada. Verifique se a tomada está corretamente energizada e não há mal contato. Verificar se o cabo de alimentação está rompido, dobrado, quebrado, etc.
<p>Secadora não inicia</p> <p>Significa que após o carregamento das roupas e selecionar um programa, a secadora não inicia o ciclo de secagem.</p>	<ul style="list-style-type: none"> Porta mal fechada. Ciclo de secagem não iniciado. 	<ul style="list-style-type: none"> Verifique o correto fechamento da porta, atentando-se a possíveis obstruções causadas por roupas mal colocadas Verificar se foi pressionado o botão "INICIAR/PAUSAR".
<p>Não seca</p> <p>Significa que a Secadora está ligando e movimentando o tambor, porém após o ciclo a roupa ainda está muito molhada.</p>	<ul style="list-style-type: none"> Tensão de alimentação no local. Excesso de roupas na secadora. Roupas excessivamente úmidas colocadas na secadora. Interruptor de segurança. 	<ul style="list-style-type: none"> Verifique se a tensão no local está correta. Verifique se está correta a quantidade de roupa para o processo de secagem de acordo com a capacidade da Secadora. As roupas deverão ser centrifugadas antes de serem colocadas no aparelho. Verifique o item 8.1 - <i>Interruptor de Segurança</i>.

PROBLEMA	CAUSA POSSÍVEL	VERIFICAÇÃO/SOLUÇÃO
<p>Alta temperatura ou cheiro de queimado</p> <p>Significa que o aparelho está muito quente durante o funcionamento ou apresenta cheiro de queimado no ambiente.</p>	<ul style="list-style-type: none"> • O filtro de fiapos está obstruído. • Duto de exaustão flexível obstruído, entupido ou sujo. 	<ul style="list-style-type: none"> • Realize a limpeza do filtro de fiapos. LEMBRE-SE, o filtro de fiapos DEVE ser limpo antes da utilização da Secadora. • Elimine qualquer obstrução e realize a limpeza do duto de exaustão flexível.

IMPORTANTE

- Quando a secadora estiver em funcionamento, o tambor em rotação poderá causar barulho, devido ao movimento da roupa úmida e pesada dentro do equipamento.
- Durante o processo de secagem, a secadora gera uma quantidade de vapor, que será descarregado através do duto de exaustão flexível e pode causar algum ruído.

10 - CÓDIGOS DE ALARME NO DISPLAY

Existem alguns problemas de funcionamento que, quando ocorrem, o aparelho exibirá os códigos de erro.

DISPLAY	DESCRIÇÃO	CAUSA POSSÍVEL	SOLUÇÃO
E35	Falha do sensor de temperatura.	• Sensor de temperatura quebrado.	• Contate o SAC Midea para solicitar atendimento
E36		• Sensor de temperatura curto-circuitado.	

Certificado de Garantia

A Secadora Midea é garantida contra defeitos de fabricação, pelo prazo de 2 anos (24 vinte e quatro meses) contados a partir da emissão da Nota Fiscal ao Consumidor. Dentro do período de garantia estão compreendidos 03 (três) meses de garantia legal e 21 (vinte e um) meses de garantia especial, concedida pela Midea.

As garantias legal e/ou especial compreendem a substituição de peças e mão de obra necessárias para o reparo de defeitos devidamente constatados, pelo fabricante ou pela Assistência Técnica Autorizada Midea como sendo de fabricação.

A fabricante não concede qualquer forma e/ou tipo de garantia para produtos desacompanhados de Nota Fiscal de venda ao consumidor, ou produtos cuja Nota Fiscal esteja preenchida incorretamente.

As garantias ficarão automaticamente inválidas se:

- Na utilização do produto não forem observadas as instruções e recomendações contidas no Manual do Usuário;
- Na instalação do produto não forem observadas as especificações e recomendações do Manual do Usuário quanto às condições de instalação do produto, tais como, nivelamento do produto, adequação do local para instalação, tensão elétrica compatível com o produto etc;
- Constatada corrosão provocada por riscos, deformações ou similares decorrentes da má utilização do produto, bem como eventos consequentes da aplicação de produtos químicos, abrasivos ou similares que danifiquem a qualidade ou material componente;
- O produto for avariado, inadequadamente utilizado ou ainda sofrer alterações, modificações ou consertos feitos por pessoas ou empresas não autorizadas pela MIDEA;
- O defeito for causado por acidente ou má utilização do produto pelo consumidor;
- Houver sinais de violação do produto, remoção e/ou adulteração do número de série ou da etiqueta de identificação do produto.

As garantias não cobrem:

- Despesas com a instalação do produto;
- Transporte do produto até o local da instalação;
- Despesas decorrentes e consequentes de instalação de peças e acessórios, mesmo que comercializados pela Midea;
- Despesas com mão de obra, materiais, peças e adaptações necessárias à preparação do local para instalação do produto, ou seja: rede elétrica, de gás e hidráulica, alvenaria, aterramento, bem como suas adaptações;
- Falhas no funcionamento do produto decorrentes de insuficiência, interrupções, problemas ou falta de fornecimento de energia elétrica, serviços e/ou despesas de manutenção e/ou limpeza do produto;
- Falhas no funcionamento normal do produto decorrentes de falta de limpeza e excesso de resíduos, ou ainda, decorrentes da existência de objetos em seu interior estranhos ao seu funcionamento e finalidade de utilização;
- Produtos ou peças que tenham sido danificados em consequência de remoção, manuseio, quedas ou atos decorrentes da natureza;
- Despesas por procedimentos de inspeção e diagnóstico, incluindo a taxa de visita do técnico, que determinem que a falha no produto foi causada por motivo não coberto por esta garantia;
- Deslocamento para atendimentos de produtos instalados fora do município sede da assistência autorizada, a qual poderá cobrar taxa de locomoção do técnico, previamente aprovada pelo consumidor;
- Peças sujeitas ao desgaste natural, descartáveis ou consumíveis, peças móveis ou removíveis em uso normal, tais como, lâmpadas, filtros, botões de comando, puxadores, bem como, a mão de obra utilizada na aplicação dessas peças e as consequências advindas dessas ocorrências;
- Danos causados por movimentação incorreta e avarias de transporte..

Condições Gerais:

A Midea reserva-se o direito de alterar características gerais, técnicas e estéticas de seus produtos, sem aviso prévio. Este termo de garantia é válido para produtos vendidos e instalados no território brasileiro.

Para a sua tranquilidade, preserve e mantenha o Manual do Usuário com este Termo de Garantia, Nota Fiscal de Compra e Comprovante de Entrega do produto em local seguro e de fácil acesso..



ESTA GARANTIA É VALIDA APENAS EM TERRITÓRIO BRASILEIRO



SPRINGER CARRIER LTDA

Rua Berto Círio, 521
Bairro São Luis - Canoas - RS
CEP: 92.420-030
CNPJ: 10.948.651/0001-61

www.midea.com/br

 /mideabrasil

 /mideabrasil

 /mideadobrasil

SAC MIDEA

3003.1005 para capitais e regiões metropolitanas
0800.648.1005 para demais localidades

Atendimento On-line:

<https://www.midea.com/br/contato/>



Rede autorizada
em todo Brasil.



TERMO DE ENCERRAMENTO DE VOLUME 02

PROCESSO LICITATÓRIO Nº 047/2023
PREGÃO ELETRÔNICO Nº 029/2023

Órgão Realizador do Certame:
SECRETARIA DE EDUCAÇÃO.

Objeto: A presente licitação tem como objeto a formação de **Registro de Preço para eventual contratação de Empresa especializada para fornecimento parcelado de eletrodomésticos para atender as necessidades das escolas da rede municipal de ensino de São Lourenço da Mata – PE.**

Neste ato encerra-se o 2º **volume** dos autos do processo licitatório supramencionado, iniciado na página de nº 536 e findando na página de nº 1.100, esta folha, e na sequência, **volume nº III**, seguem demais documentos que integram o processo licitatório anteriormente citado.

Jackeline Gomes
Responsável/Matricula nº